

**2020**  
CATALOGUE GÉNÉRAL



## Légendes des pictogrammes (machines)

	1 batterie fournie		Cuve en inox		Happystart
	1 lame de coupe		Démarrage progressif		Inlet Filter
	2 batteries fournies		Desserrage du disque sans outil		Inverseur gauche/droite
	2 en 1		Double isolation		Laser classe 2
	2 lames de coupe		Éclairage à L.E.D. intégré		Limiteur de couple
	2 vitesses électriques		Emmanchement à baïonnette		Lubrification automatique
	2 vitesses mécaniques		Emmanchement à cannelure		Mak Pac
	3 batteries fournies		Emmanchement hexagonal 13 mm		Mandrin auto-serrant
	3 vitesses électriques		Emmanchement hexagonal 17 mm		Mesure 360°
	3 vitesses mécaniques		Emmanchement hexagonal 19 mm		Moteur type OHC
	4 batteries fournies		Emmanchement hexagonal 21 mm		Moteur type OHV
	4 vitesses électroniques		Emmanchement hexagonal 28,6 mm		Mouvement pendulaire
	Allumage électronique		Emmanchement hexagonal 28,6 mm à colerette		Poignée anti-vibrations
	Anti-vibrations		Emmanchement hexagonal 30 mm		Pompe d'amorçage
	Bip sonore		Emmanchement Makita		Récupération des poussières
	Changement de lame sans outil		Emmanchement SDS TOP		Réglage de couple 5 positions
	Coffret Dolmar		Emmanchement SDS-Max		Réglage de couple 6 positions
	Coffret Makita		Emmanchement SDS-Plus		Réglage de couple 16 positions
	Contrôleur de vitesse par molette		Fixation auto-agrippante		Réglage de couple 18 positions
	Coupe biaisé +45°/-1°		Fixation OIS		Réglage de couple 21 positions
	Coupe biaisé +45°/-45°		Flexible antistatique		Rotation à 360°
	Coupe biaisé +45°/-5°		Flexible multidirectionnel		Système SJS
	Coupe biaisé +45°/0°		Frein de chaîne		Valve de décompression
	Coupe biaisé +48°/-1°		Frein électrique		Vitesse constante en charge
	Coupe biaisé +50°/0°		Frein mécanique		Vitesse variable
	Coupe biaisé +60°/0°		Guidage laser du trait de coupe		

## Légendes des pictogrammes (accessoires)

	Acier inoxydable		Glace/ Produits surgelés
	Aluminium		Granit
	Ardoise		Grès
	Argile, tuile terre cuite		Grès et calcaire, longue durée de vie
	Asphalte		Gypse, plaque de plâtre
	Béton		<b>A</b> lame type A, dents fraisées, avoyées
	Béton armé		<b>B</b> lame type B, dents fraisées, ondulées
	Béton cellulaire		<b>C</b> lame type C, dents rectifiées, avoyées
	Bois		<b>D</b> lame type D, dents rectifiées
	Bois avec clous, palettes		<b>E</b> lame type E, Fraisé et plate
	Bois et dérivés replaqués		Longue durée de vie
	Bois Vert		Marbre, terrazzo
	Brique		Matériau épais
	Brique dure		Matériaux isolants souples
	Brique moyennement dure		Matériau mince
	Brique, calcaire		Matériaux sandwich
	Caoutchouc		Métal
	Carrosserie		Métaux non ferreux
	Carton		Mortier
	Contre plaqué		OIS
	Coupe chantournée		Panneau de particule mélaminés/replaqués
	Coupe droite		Panneaux de particules MDF
	Coupe fine		Pierre
	Coupe rapide		Pierre dure, granit, marbre
	Cuir		Plexiglas
	Embout hexagonal		Polystyrène
	Embout Phillips		PVC et plastiques en général
	Embout Plat		Équipement de sécurité
	Embout Pozidriv		Tôles
	Embout Torx		Travaux courants
	Emmanchement Makita		Tuile béton
	Epoxy		Tuile céramique, porcelaine, carrelage
	Fibre de ciment		Vernis
	Fibre de verre		Verre
	Fonte		Verre et céramique

## Légendes des logotypes « technologies »

	4 fonctions		Démarrage facile		Protection contre les poussières et l'eau
	Activation de l'aspiration via Bluetooth		Éjection latérale et arrière/collecte/mulching		Ralentissement du régime moteur hors charge
	Allumage à mémoire d'énergie		Équipements des machines intensives Ni-Mh		Régulation Auto. de la tension du courant
	Balayage des gaz par air pur		Filtre Haute Performance		Rejet de pertes par balayage
	Capacité de batterie 4 Ah		Haute pression		Surface de travail conseillée
	Coffret empilable		Micro Moteur 4 Temps		Système Anti-Kickback
	Contrôleur de couple et de vitesse		Moteur 4 Temps		Système Anti-Vibrations
	Convertisseur Catalytique		Moteur sans charbon		Technologie Anti-Vibrations
	Coupe profonde et précise		Mulching		Technologie de charge rapide
	Débrayage mécanique de sécurité		Poignée rotative		
	Débrayage mécanique de sécurité		Protection contre les surintensités		

# Outils et Accessoires Machines sans fil



**La plateforme 18 V LXT** ..... 25  
 Batteries et Chargeurs ..... 28

**18 V LXT FIXATION** ..... 30

**18 V LXT BOIS** ..... 52

**18 V LXT MÉTAL** ..... 64

**18 V LXT BÉTON** ..... 74

**18 V LXT ASPIRATION** ..... 78

**18 V LXT JARDIN** ..... 86

**18 V LXT VIE DE CHANTIER** ..... 106



**La plateforme 12 V CXT** ..... 114

**12 V CXT FIXATION** ..... 114

**12 V CXT BOIS** ..... 122

**12 V CXT BÉTON** ..... 124

**12 V CXT JARDIN** ..... 127

**12 V CXT MESURER** ..... 128

**12 V CXT ASPIRER** ..... 130

**12 V CXT VIE DE CHANTIER** ..... 131



..... 134

**10.8V LITHIUM-ION** ..... 136

**7.2V LITHIUM-ION** ..... 137

**3,6 V** ..... 137



**HOBBY Li-ION 18 V** ..... 138



**HOBBY Li-ION 14,4 V** ..... 140

LOGIGRAMME ACCESSOIRES ..... 141

COMPARATIFS MACHINES ..... 142

BATTERIES ET CHARGEURS ..... 146

ACCESSOIRES SPÉCIFIQUES ..... 148



## OUTILS SANS FIL (JARDINS, PARCS ET FORÊTS)

Tondeuse 36 V => 2 x 18 V ..... 344

Tronçonneuse d'élagage ..... 348

Tronçonneuse d'élagage 36 V => 2 x 18 V ..... 348

Tronçonneuse 36 V => 2 x 18 V ..... 350

Souffleur 36 V => 2 x 18 V ..... 352

Aspirateur Souffleur ..... 352

Transporteur à assistance ..... 354

Taille-herbe ..... 354

Sécateur ..... 355

Taille-haie ..... 356

Taille-haie 36 V => 2 x 18 V Li-Ion ..... 356

Outil Multifonctions 36 V => 2 x 18 V ..... 358

Coupe-herbe ..... 359

Débroussailluse 36 V => 2 x 18 V Li-Ion ..... 360

Coupe-herbe 36 V => 2 x 18 V ..... 361

ACCESSOIRES SPÉCIFIQUES ..... 364



## I- Accessoires spécifiques OUTILS SANS FIL

Batteries Lithium-Ion dorsales ..... 148

Convertisseurs batteries ..... 148

Adaptateurs batteries ..... 148

Batteries Lithium-Ion 36 V ..... 149

Batteries Lithium-Ion 18 V LXT ..... 149

Batteries Lithium-Ion 14,4 V LXT ..... 149

Batteries Lithium-Ion 12 V Max CXT ..... 149

Batteries Lithium-Ion 10,8 V CXT ..... 150

Batteries Lithium-Ion bâton ..... 150

Batteries Lithium-Ion Hobby ..... 150

Batteries Ni-Mh ..... 150

Accessoires pour blousons ..... 151

Protections pour batteries ..... 151

Chargeurs Lithium-Ion ..... 151

Chargeurs Lithium-Ion (suite) ..... 152

Chargeurs Ni-Cd / Ni-Mh ..... 152

Accessoires chargeurs ..... 152

Adaptateurs secteur ..... 153

Lampes à batteries ..... 153

Accessoires pour lampes ..... 153

Ampoules et néons ..... 153

Solutions pour le transport ..... 153

Accessoires pour visseuses d'angles ..... 154

Accessoires pour perceuses visseuses  
et perceuses visseuses à percussion ..... 154

Accessoires pour tournevis ..... 154

Systèmes d'aspirations pour série DHR243 ..... 154

Crochets et attaches ..... 155

Accessoires pour vibreur à béton ..... 155

Accessoires pour pistolets à colle ..... 155

Accessoires pour cisailles à batterie ..... 155

Accessoires pour scie à ruban portable ..... 155

Accessoires pour boulonneuses ..... 156

Accessoires pour DSD180 ..... 156

Accessoires pour sécateurs Li-Ion ..... 156

Accessoires pour ligatureuses ..... 156

Accessoires pour polisseuses ..... 156

Lame pour coupe tige fileté ..... 156

## A – Accessoires consommables SANS FIL

Batteries Lithium-Ion dorsales ..... 444

Convertisseurs batteries ..... 444

Adaptateurs batteries ..... 444

Batteries Lithium-Ion 36 V ..... 445

Batteries Lithium-Ion 18 V LXT ..... 445

Batteries Lithium-Ion 14,4 V LXT ..... 445

Batteries Lithium-Ion 12 V Max CXT ..... 445

Batteries Lithium-Ion 10,8 V CXT ..... 446

Batteries Lithium-Ion bâton ..... 446

Batteries Lithium-Ion Hobby ..... 446

Batteries Ni-Mh ..... 446

Accessoires pour blousons ..... 447

Protections pour batteries ..... 447

Chargeurs Lithium-Ion ..... 447

Chargeurs Ni-Cd / Ni-Mh ..... 448

Accessoires chargeurs ..... 448

Adaptateurs secteur ..... 449

Lampes à batteries ..... 449

Accessoires pour lampes ..... 449

Ampoules et néons ..... 449

Solutions pour le transport ..... 449

Coffret MAKPAC ..... 450

Solutions pour le transport ..... 450

Sommaires	4
Index Machines	10
Index Accessoires	12
Nouveautés 2020	14
Les services MAKITA	16
Santé et environnement	18
Historique	20
Makita, dans le monde, en France	21

## 1- OUTILS SANS FIL ..... 22



La plateforme 18 V LXT	25
Batteries et Chargeurs	28
18 V LXT FIXATION	30
Perceuse visseuse	30
Perceuse visseuse à percussion	30
Perceuse visseuse d'angle	36
Perceuse visseuse 36 V => 2 x 18 V	36
Perceuse visseuse 4 fonctions	37
Visseuse oléopneumatique	37
Visseuse à chocs	38
Visseuse d'angle à chocs	41
Boulonneuse à chocs	42
Pistolet à mastic	44
Pince à ligaturer	44
Riveteuse	45
Boulonneuse à chocs 36 V => 2x18 V	46
Pompe à vide	46
Pompe à graisse	47
Visseuse automatique	47
Visseuse automatique	48
Visseuse plaque de plâtre	48
Visseuses bardage	48
Malaxeur	50
Affleureuse plaque de plâtre	50
Scie à plaque de plâtre	50
Ponceuse pour cloison sèche	51
18 V LXT BOIS	52
Scie circulaire	52
Scie circulaire 36 V => 2 x 18 V	52
Scie plongeante	55
Scie plongeante 36 V => 2 x 18 V	55
Scie à coupe d'onglet	56
Scie radiale 36 V => 2 x 18 V	56
Scie sauteuse	58
Cloueur	59
Agrafeuse	59
Ponceuse excentrique	60
Lamelleuse	60
Affleureuse	60
Découpeur-ponceur multifonctions	60
Rabot	61
Scie récipro	62
Scie récipro 36 V => 2 x 18 V	62
18 V LXT MÉTAL	64
Scie circulaire à métaux	64
Coupe fer à béton	64
Meuleuse Ø 115 mm	66
Meuleuse Ø 125 mm	66
Meuleuse Ø 180 mm 36 V => 2 x 18 V	68
Meuleuse Ø 230 mm 36 V => 2 x 18 V	68
Meuleuse droite	70
Scie à ruban	70
Scie à coupe d'onglet à métaux 36 V => 2 x 18 V	71
Grignoteuse	72
Cisaille métal	72
Polisseuse	72
Coupe fer à béton	73
Coupe tige fileté	73
18 V LXT BÉTON	74
Vibreux à béton	74
Piqueur SDS-Plus	75
Perfo-burineur SDS-Max 36 V => 2 x 18 V	76
Perforateur SDS-Plus	76
Perfo-burineur SDS-Plus 36 V => 2 x 18 V	77
18 V LXT ASPIRATION	78
Aspirateurs dorsaux	78
Aspirateur 36 V => 2 x 18 V	79
Aspirateur Hybride	81
Aspirateur balai	82
Aspirateur Souffleur	84

Aspirateur Robot	85
18 V LXT JARDIN	86
Tondeuse 36 V => 2 x 18 V	86
Tronçonneuse d'élagage	90
Tronçonneuse d'élagage 36 V => 2 x 18 V	90
Tronçonneuse 36 V => 2 x 18 V	92
Souffleur 36 V => 2 x 18 V	94
Aspirateur Souffleur	94
Souffleur	95
Transporteur à assistance	96
Taille-herbe	96
Sécateur	97
Taille-haie	98
Taille-haie 36 V => 2 x 18 V Li-Ion	98
Outil Multifonctions 36 V => 2 x 18 V	100
Coupe-herbe	101
Débroussailluse 36 V => 2 x 18 V Li-Ion	102
Coupe-herbe 36 V => 2 x 18 V	103

## 18 V LXT VIE DE CHANTIER ..... 106

Machine à café	106
Adaptateur USB	106
Ventilateur	107
Couverture chauffante	107
Lampe	108
Radio de chantier	110
Enceinte bluetooth	110
Blouson chauffant	112
Blouson ventilé	113



## La plateforme 12 V CXT ..... 114

### 12 V CXT FIXATION ..... 114

Perceuse visseuse à percussion	115
Perceuse visseuse	116
Perceuse visseuse d'angle	117
Visseuse d'angle à chocs	118
Visseuse à chocs	119
Boulonneuse à chocs	120
Clé à cliquet	120

### 12 V CXT BOIS ..... 122

Scie circulaire	122
Scie récipro	122
Cloueur	122
Agrafeuse	122
Découpeur-ponceur multifonctions	122
Scie sauteuse	123

### 12 V CXT BÉTON ..... 124

Scie à diamant	124
Découpeur universel	124
Pompe à graisse	124
Scie à plaque de plâtre	124
Coupe tige fileté	124
Perforateur SDS-Plus	125
Pistolet à mastic	126

### 12 V CXT JARDIN ..... 127

Taille-herbe	127
Coupe-herbe	127

### 12 V CXT MESURER ..... 128

Laser 2 verticales / 1 horizontale	128
Laser 3 verticales / 1 horizontale	128
Laser croix	129
Laser lignes et 4 points croix	129

### 12 V CXT ASPIRER ..... 130

Aspirateur	130
------------	-----

### 12 V CXT VIE DE CHANTIER ..... 131

Couverture chauffante	130
Blouson chauffant	131
Adaptateur USB	132
Lampe	132
Radio de chantier	132
Ventilateur	133
Gonfleur	133



### 14.4V LITHIUM-ION ..... 134

Perceuse visseuse	134
Perceuse visseuse à percussion	134
Visseuse oléopneumatique	135



### 10.8V LITHIUM-ION ..... 136

Perceuse visseuse	136
Ensemble de 2 machines	136
Aspirateur	136

**7.2V LITHIUM-ION** ..... 137

Aspirateur ..... 137

Tournevis ..... 137

**3,6 V** ..... 137

Tournevis ..... 137

**HOBBY LI-ION 18 V** ..... 138

Aspirateur ..... 138

Perceuse visseuse à percussion ..... 138

Scie sauteuse ..... 138

Taille-haie ..... 139

Taille-herbe ..... 139

Coupe-herbe ..... 139

**HOBBY LI-ION 14,4 V** ..... 140

Perceuse visseuse à percussion ..... 140

LOGIGRAMME ACCESSOIRES ..... 141

COMPARATIFS MACHINES ..... 142

BATTERIES ET CHARGEURS ..... 146

ACCESSOIRES SPÉCIFIQUES ..... 148



**2- PERCER | VISSER | FIXER . 157**

Perceuse de charpente ..... 159

Perceuse visseuse ..... 160

Perceuse ..... 160

Perceuse visseuse d'angle ..... 161

Visseuse bardage ..... 162

Visseuse automatique ..... 162

Visseuse plaque de plâtre ..... 163

Boulonneuse à chocs ..... 164

Perceuse magnétique ..... 164

Visseuse à chocs ..... 164

Boulonneuse à chocs ..... 165

Malaxeur ..... 166

LOGIGRAMME ACCESSOIRES ..... 167

COMPARATIFS MACHINES ..... 168

ACCESSOIRES SPÉCIFIQUES ..... 171



**3- PERFORER | BURINER CAROTTER ..... 175**

Perceuse à percussion ..... 176

Perforateur SDS-Plus ..... 178

Perfo-burineur SDS-Plus ..... 178

Perfo-burineur SDS-Max ..... 180

Piqueur SDS-Plus ..... 183

Perfo-burineur Cannelure ..... 183

Burineur SDS-Max ..... 184

Marteau-piqueur Hexagonal ..... 186

Carotteuse à sec ..... 188

Carotteuse à eau ..... 188

LOGIGRAMME ACCESSOIRES ..... 189

COMPARATIFS MACHINES ..... 190

ACCESSOIRES SPÉCIFIQUES ..... 193



**4- DÉCOUPER | RAINURER . 197**

Découpeuse 2 Temps ..... 200

Découpeuse 4 Temps ..... 201

Rainureuse à double disque ..... 202

Scie diamant ..... 203

Tronçonneuse matériaux ..... 203

LOGIGRAMME ACCESSOIRES ..... 204

COMPARATIFS MACHINES ..... 204

ACCESSOIRES SPÉCIFIQUES ..... 205



**5- GRIGNOTER CISAILLER COUPE DES MÉTAUX . 207**

Cisaille métal ..... 208

Grignoteuse ..... 210

Fraiseuse pour plaque aluminium ..... 211

Scie circulaire à métaux ..... 212

Scie à ruban portative ..... 212

Tronçonneuse à métaux ..... 213

LOGIGRAMME ACCESSOIRES ..... 214

ACCESSOIRES SPÉCIFIQUES ..... 215



**6- MEULER | POLIR SURFACER ..... 217**

Meuleuse Ø 115 mm ..... 218

Meuleuse Ø 125 mm ..... 218

Meuleuse Ø 150 mm ..... 221

Meuleuse Ø 230 mm ..... 222

Meuleuse droite ..... 224

Surfacteur à béton ..... 225

Meuleuse droite ..... 226

Ponceuse à disque ..... 227

Ponceuse polisseuse à disque ..... 227

Ponceuse polisseuse excentrique ..... 229

LOGIGRAMME ACCESSOIRES ..... 230

COMPARATIFS MACHINES ..... 231

ACCESSOIRES SPÉCIFIQUES ..... 234



**7- PONCER DÉCOUPEUR-PONCEUR . 239**

Décapeur à rouleau ..... 240

Découpeur-ponceur multifonctions ..... 240

Ponceuse vibrante ..... 241

Ponceuse à bande ..... 242

Ponceuse excentrique ..... 244

Ponceuse polisseuse excentrique ..... 244

COMPARATIFS MACHINES ..... 245

LOGIGRAMME ACCESSOIRES ..... 246

ACCESSOIRES SPÉCIFIQUES ..... 246



**8- SCIER ..... 249**

Scie circulaire ..... 250

Scie plongeante ..... 253

Scie à coupe d'onglet ..... 254

Scie radiale ..... 255

Scie sur table et à coupe d'onglet réversible ..... 256

Scie à coupe d'onglet et à délignage ..... 256

CAPACITÉS DE COUPES ..... 257

Scie sur table et à coupe d'onglet ..... 258

Scie bois sur table ..... 258

Scie à ruban ..... 258

Scie bois sur table ..... 258

Scie sauteuse ..... 259

Scie récipro ..... 260

LOGIGRAMME ACCESSOIRES ..... 261

COMPARATIFS MACHINES ..... 262

ACCESSOIRES SPÉCIFIQUES ..... 265



**9- RABOTER | DÉFONCER AFFLEURER | LAMELLER . 271**

Rabot ..... 272

Rabot de charpente ..... 274

Raboteuse automatique ..... 275

Mortaiseuse à chaîne ..... 275

Mortaiseuse à chaîne ..... 275

Défonceuse ..... 276

Affleureuse ..... 278

Lamelleuse ..... 278

Affleureuse - Défonceuse Multifonctions ..... 278

LOGIGRAMME ACCESSOIRES ..... 279

COMPARATIFS MACHINES ..... 279

ACCESSOIRES SPÉCIFIQUES ..... 280



**10- CLOUER | AGRAFER ... 285**

Cloueur autonome à gaz ..... 286

Cloueur Haute-Pression ..... 288

Agrafeuse Haute-Pression ..... 290

Compresseur à air ..... 290

Agrafeuse pneumatique ..... 290

Cloueur pneumatique ..... 291

LOGIGRAMME ACCESSOIRES ..... 292

COMPARATIFS MACHINES ..... 292

ACCESSOIRES SPÉCIFIQUES ..... 294



**11- GROUPES ÉLECTROGÈNES MESURER | DÉCAPEURS 295**

Télémètre Laser ..... 296

Laser lignes et 4 points croix ..... 298

Laser 2 lignes ..... 298

Laser croix ..... 298

Laser lignes et 4 points croix ..... 298

Laser 2 verticales / 1 horizontale ..... 299

Laser 3 verticales / 1 horizontale ..... 299

Niveau laser rotatif ..... 299

Décapeur thermique ..... 300

Groupe électrogène 4 temps ..... 301

ACCESSOIRES SPÉCIFIQUES ..... 299, 300



**12- ASPIRER ..... 303**

Aspirateurs dorsaux ..... 304

Aspirateur robot ..... 306

Aspirateur filaire 36 V => 2 x 18 V ..... 308

Aspirateur souffleur ..... 310

Aspirateur balai 18 V ..... 311

Aspirateur filaire ..... 314

COMPARATIFS MACHINES ..... 319

SOLUTIONS d'aspiration ..... 320

Schéma de raccordement ..... 326

Filtres et sacs ..... 328

ACCESSOIRES SPÉCIFIQUES ..... 330

1  
2  
3  
4  
5  
6  
7  
8  
9  
10  
11  
12  
5

Jardins  
Parcs  
Forêts



**13- OUTILS SANS FIL  
(JARDINS, PARCS ET FORÊTS)**

Tondeuse 36 V => 2 x 18 V	344
Tronçonneuse d'élagage	348
Tronçonneuse d'élagage 36 V => 2 x 18 V	348
Tronçonneuse 36 V => 2 x 18 V	350
Souffleur 36 V => 2 x 18 V	352
Aspirateur Souffleur	352
Souffleur	353
Transporteur à assistance	354
Taille-herbe	354
Sécateur	355
Taille-haie	356
Taille-haie 36 V => 2 x 18 V Li-Ion	356
Outil Multifonctions 36 V => 2 x 18 V	358
Coupe-herbe	359
Débroussailleuse 36 V => 2 x 18 V Li-Ion	360
Coupe-herbe 36 V => 2 x 18 V	361
ACCESSOIRES SPÉCIFIQUES	364

**15- DÉBROUSSAILLER  
MULTIFONCTIONS**

Coupe-herbe électrique	387
Dresse bordure 4 temps	387
Coupe-herbe 4 temps	387
Débroussailleuse à dos 4 temps	388
Outil Multifonctions 4 temps	389
Débroussailleuse 4 temps	390
Débroussailleuse 2 Temps	392
COMPARATIFS MACHINES	394
LOGIGRAMME ACCESSOIRES	396
ACCESSOIRES SPÉCIFIQUES	396



**14- TRONÇONNER**

Tronçonneuse d'élagage à perche 4 temps	371
Tronçonneuse électrique	372
Tronçonneuse Hobby 2 Temps	374
Tronçonneuse Compact 2 Temps	376
Tronçonneuse Farmer 2 Temps	376
Tronçonneuse Pro 2 temps	378
LOGIGRAMME ACCESSOIRES	380
COMPARATIFS MACHINES	381
ACCESSOIRES SPÉCIFIQUES	384

**16- TAILLER**

Taille-haie Hobby	400
Taille-haie Semi-Pro	401
Taille-haie Pro	402
Taille-haie 2 temps	404
Taille-haie à perche 4 temps	406
LOGIGRAMME ACCESSOIRES	408
COMPARATIFS MACHINES	408
ACCESSOIRES SPÉCIFIQUES	410



## 17- TONDRE

Tondeuse électrique	414
Tondeuse autotractée 4 temps	416
COMPARATIFS MACHINES	417
ACCESSOIRES SPÉCIFIQUES	41



## 18- SOUFFLER NETTOYER

Aspiro-souffleur	420
Souffleur 4 Temps	421
Souffleur à dos 4 temps	421
Nettoyeur haute pression	422
COMPARATIFS MACHINES	424
ACCESSOIRES SPÉCIFIQUES	424

## 19- SPÉCIALISTES JARDIN

Pompe vide-cave à eau claire	428
Pompe vide-cave à eau chargée	429
Pulvérisateur 4 Temps	430
Pompe à eau 4 temps	430
Broyeur	430
ACCESSOIRES SPÉCIFIQUES	431

**Makita**  
mt

## 20- Makita MT

Perceuse	433
Perceuse à percussion	433
Visseuse à chocs	433
Souffleur	434
Perceuse de charpente	434
Malaxeur	434
Tronçonneuse à métaux	435
Perforateur SDS-Plus	435
Perfo-burineur SDS-Plus	435
Meuleuse Ø 125 mm	435
Meuleuse Ø 230 mm	435
Scie à coupe d'onglet	436
Scie sauteuse	436
Scie circulaire	436
Ponceuse vibrante	436
Ponceuse excentrique	436
Ponceuse à bande	436
Rabot	437
Défonceuse	437
Affleureuse	437
Scie réciproc	437
Rabot	437

## MAKITA Collection p. 585



Une gamme  
complète  
d'accessoires

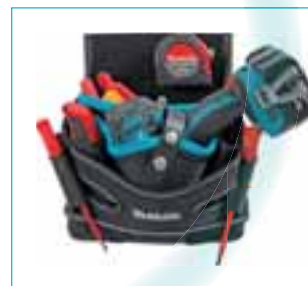

livré sans machines et sans accessoires

# Accessoires SPÉCIFIQUES

## 1- Accessoires spécifiques OUTILS SANS FIL

Batteries Lithium-Ion dorsales	148
Convertisseurs batteries	148
Adaptateurs batteries	148
Batteries Lithium-Ion 36 V	149
Batteries Lithium-Ion 18 V LXT	149
Batteries Lithium-Ion 14,4 V LXT	149
Batteries Lithium-Ion 12 V Max CXT	149
Batteries Lithium-Ion 10,8 V CXT	150
Batteries Lithium-Ion bâton	150
Batteries Lithium-Ion Hobby	150
Batteries Ni-Mh	150
Accessoires pour blousons	151
Protections pour batteries	151
Chargeurs Lithium-Ion	151
Chargeurs Lithium-Ion (suite)	152
Chargeurs Ni-Cd / Ni-Mh	152
Accessoires chargeurs	152
Adaptateurs secteur	153
Lampes à batteries	153
Accessoires pour lampes	153
Ampoules et néons	153
Solutions pour le transport	153
Accessoires pour visseuses d'angles	154
Accessoires pour perceuses visseuses et perceuses visseuses à percussion	154
Accessoires pour tournevis	154
Systèmes d'aspirations pour série DHR243	154
Crochets et attaches	155
Accessoires pour vibreur à béton	155
Accessoires pour pistolets à colle	155
Accessoires pour cisailles à batterie	155
Accessoires pour scie à ruban portable	155
Accessoires pour boulonneuses	156
Accessoires pour DSD180	156
Accessoires pour sécheurs Li-Ion	156
Accessoires pour ligatureuses	156
Accessoires pour polisseuses	156
Lame pour coupe tige fileté	156

## 2- Accessoires spécifiques PERCER VISSER FIXER

Accessoires pour perceuses	171
Poignées	171
Butées de profondeur	171
Accessoires pour visseuses	172
Accessoires pour visseuses à chocs	172
Accessoires pour visseuses automatiques	172
Accessoires pour boulonneuses	173
Accessoires pour boulonneuses HRC	173

## 3- Accessoires spécifiques PERFORER BURINER CAROTER

Systèmes d'aspirations pour perforateurs burineurs	193
Mandrin interchangeable	193
Poignées de perçage/burinage	194
Mandrins à queue SDS-Plus, SDS-Max, Cannelure	194
Butées de profondeur	194
Chariots pour marteaux-piqueurs	195
Entretien pour perforateurs / burineurs / marteaux-piqueurs	195
Accessoires pour carotteuses	196

## 4- Accessoires spécifiques DÉCOUPER RAINURER

Réservoirs	205
Chariots	205
Accessoires pour découpeuses	205
Accessoires pour scies diamants	206
Raccords d'aspiration pour tronçonneuses matériau	206
Adaptateur rail de guidage pour scies circulaires	206

## 5- Accessoires spécifiques GRIGNOTER CISAILLER COUPE DES MÉTAUX

Couteaux	215
Jauges d'épaisseur	215
Poinçons	215
Matrices	215
Clé	215
Accessoires pour fraiseuses pour plaques aluminium	215
Accessoires pour scie à ruban portable	216
Rails de guidage	216

Accessoires pour rails de guidage	216
-----------------------------------	-----

## 6- Accessoires spécifiques MEULER POLIR SURFACER

Accessoires pour meuleuses d'angles	234
Poignées pour meuleuses, surfaceuses et polisseuses	235
Filtres métalliques	235
Écrous et flasques	236
Raccords d'aspiration pour meuleuses	236
Accessoires pour polisseuses	237
Accessoires pour meuleuses droites	237
Accessoires pour surfaceuses	237

## 7- Accessoires spécifiques PONCER DÉCOUPEUR-PONCEUR

Raccords d'aspiration pour découpeurs ponceurs	246
Raccords d'aspiration pour ponceuses	246
Patins pour ponceuses à bandes	246
Accessoires pour ponceuses à bande	247
Sac à poussière pour ponceuses à bande	247
Sac à poussière pour ponceuses vibrantes	247
Plaques à perforer pour ponceuses vibrantes	247
Plateaux pour ponceuses vibrantes	248
Plateaux auto-agrippant pour ponceuses excentriques	248
Sac à poussière pour ponceuses excentriques	248

## 8- Accessoires spécifiques SCIER

Rails de guidage	265
Accessoires pour rails de guidage	265
Adaptateurs pour rails de guidage	265
Accessoires pour scies circulaires et scies plongeantes	266
Raccords d'aspiration pour scies circulaires et scies sauteuses	266
Accessoires pour scies sauteuses	267
Accessoires pour scies radiales	267
Étaux pour scies radiales et scies sur table	268
Accessoires pour scies sur table	268
Servantes à rouleau pour scies radiales et scies sur table	269
Servantes pour scies radiales et scies sur table	269
Chariots établis pour scies radiales et scies sur table	269
Raccords d'aspiration pour scies sur table et scies à ruban	270
Accessoires pour scies à ruban	270

## 9- Accessoires spécifiques RABOTER DÉFONCER AFFLEURER LAMELLER

Accessoires pour raboteuse 2012NB	280
Fers et plaquettes pour rabots	280
Accessoires pour rabots	281
Raccords d'aspiration pour rabots	281
Bases pour défonceuses	282
Bases pour affleureuses	282
Guides à copier	282
Accessoires pour lamelleuses	283
Raccords d'aspiration pour Affleureuses	283
Accessoires pour mortaiseuses	283
Accessoires pour défonceuses / affleureuses	284

## 10- Accessoires spécifiques CLOUER AGRAFER

Accessoires pour cloueurs à gaz	294
Accessoires pour outils pneumatique	294
Accessoires pour outils haute pression	294
Accessoires de protection	294

## 11- Accessoires spécifiques GROUPES ÉLECTROGÈNES MESURER DÉCAPEURS

Trépieds pour lasers	299
Cibles pour lasers	299
Accessoires pour décapeurs thermiques	300
Accessoires pour groupes électrogènes	301

## 12- Accessoires spécifiques ASPIRER

Adaptateurs	330
Raccords d'aspiration pour perforateurs et burineurs	330

Raccords d'aspiration pour meuleuses	331
Raccords d'aspiration pour défonceuses	331
Raccords d'aspiration pour tronçonneuses matériau	331
Raccords d'aspiration pour scies circulaires et scies sauteuses	332
Raccords d'aspiration pour ponceuses	332
Raccords d'aspiration pour rabots	333
Raccords d'aspiration pour découpeurs ponceurs	333
Raccords d'aspiration pour scies sur table et scies à ruban	333
Accessoires pour aspirateur robot DRC200	333
Accessoires pour aspirateurs industriels	334
Accessoires pour aspirateurs à batterie	334
Accessoires pour aspiro-souffleurs à batterie	334
Accessoires pour DVC260	335
Accessoires pour DVC860L / DVC863L / DVC864L	335
Tubes	336
Kits d'aspiration	336
Tuyaux et flexibles d'aspiration	337
Bus de soufflage	337
Embout d'aspiration	337
Filtration	338
Sacs d'aspiration	339
Suceurs d'aspiration	339
Brosses d'aspiration	340

## 13- Accessoires spécifiques OUTILS SANS FIL JARDIN

Batteries Lithium-Ion dorsales	364
Convertisseurs batteries	364
Adaptateurs batteries	364
Batteries Lithium-Ion	365
Pack Energie Lithium-Ion	365
Protections pour batteries	365
Chargeurs Lithium-Ion	366
Accessoires pour machines sans fil	366
Accessoires chargeurs	367
Accessoires pour sécheurs Lithium-Ion	367
Accessoires pour transporteur à assistance	367

## 14- Accessoires spécifiques TRONÇONNER

Pignons de chaînes	384
Filtres pour tronçonneuses	384
Accessoires pour tronçonneuses	384

## 15- Accessoires spécifiques COUPER DÉBROUSSAILLER

Accessoires pour coupe-herbes et débroussailluses	396
Accessoires spécifiques pour ET40	396
Harnais et sangles pour débroussailluses	397
Adaptateurs batteries	397
Accessoires pour outils multifonctions	398

## 16- Accessoires spécifiques TAILLER

Lames	410
Défecteurs	410
Attache câbles	410
Accessoires pour Taille-herbes	410
Protège lames	411

## 17- Accessoires spécifiques TONDRE

Lames	418
Ramassage et Mulching	418
Accessoires pour tondeuses et autoportées	418

## 18- Accessoires spécifiques SOUFFLER NETTOYER

Kit d'aspiration	424
Accessoires pour souffleur	424
Accessoires pour aspiro-souffleurs	425
Accessoires pour nettoyeurs haute pression	425
Accessoires pour HW1200 / HW1300	426

## 19- Accessoires spécifiques SPÉCIALISTES JARDIN

Accessoires pour pulvérisateurs	431
Accessoires pour scarificateurs	431
Accessoires pour pompes	431
Accessoires pour tarières	431



# Accessoires CONSOMMABLES

## A – SANS FIL

Batteries Lithium-Ion dorsales	444
Convertisseurs batteries	444
Adaptateurs batteries	444
Batteries	
Lithium-Ion 36 V	445
Batteries	
Lithium-Ion 18 V LXT	445
Batteries	
Lithium-Ion 14,4 V LXT	445
Batteries	
Lithium-Ion 12 V Max CXT	445
Batteries	
Lithium-Ion 10,8 V CXT	446
Batteries Lithium-Ion bâton	446
Batteries Lithium-Ion Hobby	446
Batteries Ni-Mh	446
Accessoires pour blousons	447
Protections pour batteries	447
Chargeurs Lithium-Ion	447
Chargeurs Ni-Cd / Ni-Mh	448
Accessoires chargeurs	448
Adaptateurs secteur	449
Lampes à batteries	449
Accessoires pour lampes	449
Ampoules et néons	449
Solutions pour le transport	449
Coffret MAK-PAC	450
Solutions pour le transport	450

## B – PERCER VISSER FIXER

Vissage Impact Gold	
Embouts courts	452
Embouts longs	452
Embouts courts SHORTON	453
Têtes spéciales	453
Embouts doubles	454
Porte-embouts Magnétiques	454
AIMANT MAG BOOST	454
Coffret	455
Embouts de vissage courts	455
Porte-embouts et guides	456
Porte embout à la ceinture	456
Accessoires	
pour visseuses automatiques	456
Coffrets d'embouts de vissage	456
Douilles à queue	457
Douilles pour tiges filetées	457
Douilles longues pour tiges filetées, pour visseuses à chocs	458
Douilles pour visseuses à chocs	458
Boulonnage Impact Gold - Adaptateurs d'angle	458
Boulonnage Impact Gold - Douilles à Queue	459
Douilles pour boulonneuses	459
Vis pour visseuses automatiques à bandes	461
Vis en rouleau pour visseuses automatiques à rouleaux	461
Mèches à bois	462
Coffrets de Mèches à bois	463
Forets à métaux	464
Coffrets de forets à métaux	465
Fraises étagées	466
Forets à béton	466
Coffrets de forets cylindriques	466
Forets et mèches hexa. 1/4"	466
Forets SDS-Plus	467
Coffrets MACCESS	467
Coffrets de perçage / vissage / boulonnage	467
Scies cloches Multi-matériaux	468
Scies cloches	
Bi-Métal EzyChange	469
Scies cloches Bi-Métal	470
Scies cloches à dents carbure TCT	471
Scies cloches diamantées	471
Fraises pour Perceuses magnétiques	472
Hélices de malaxage	473
Mandrins	474

## C – PERFORER BURINER CAROTTER

Forets SDS-Plus	477
Forets SDS-Plus Auto-Aspirant	481
Outils percuteurs SDS-Plus Haute Qualité	481
Outils percuteurs SDS-Plus	482
Coffrets perforer / buriner SDS-Plus	482
Forets SDS-Max	483
Forets SDS-Max multi-taillants	484
Forets SDS-Max Auto-aspirants	485
Outils percuteurs SDS-Max Haute Qualité	486
Outils percuteurs SDS-Max	486
Outils percuteurs cannelure	487
Forets cannelure	487
Outils percuteurs	
Hexagonal 17 mm	487
Hexagonal 19 mm	488
Hexagonal 21 mm	488
Hexagonal 28 mm	488
Hexagonal 30 mm	489
Forets SDS-Top	489
Outils percuteurs SDS-Top	489
Outils percuteurs pour HK1800	489
Outils percuteurs Kango	489
Adaptateurs d'emmanchement	490
Système MAK-connect	490
Forets modulaire	490
Trépans carbures cônes 1/8"	491
Trépans carbures cône ALG à emmanchement SDS-Plus	491
Trépans diamantés pour usage à eau	492
Trépans diamantés pour usage à sec	493
DUSTEC	493
Accessoires complémentaires pour trépans	494
Adaptateurs d'emmanchement pour trépans	494

## D – UNIVERS DIAMANT, DÉCOUPE DES MATÉRIAUX

Disques diamant gamme COSMOS - QUASAR	499
COSMOS - COMET	499
COSMOS - NEBULA	499
Disques diamant fin pour meuleuse à batterie	500
Disques diamant gamme standard	500
Disques à concrétion diamant pour métal	500
Diamant "RESCUE" pour pompiers, sauveteurs	500
Disques diamant à eau, béton, pour scie diamant	500
Disques diamant à eau, carrelage et verre, pour scie diamant	501
Bagues de réduction	501
Plateaux de ponçage diamant pour béton	501
Plateaux de ponçage diamant pour béton, granit et marbre	501
Plateaux de ponçage diamant PCD	501
Plateaux de ponçage diamant à faibles vibrations pour meuleuses	502

## E – TRONÇONNER MEULER POLIR

Disques à tronçonner meuleuses à batterie Ø 125 mm	504
Disques à tronçonner pour meuleuses	505
Disques à tronçonner pour scies à coupe d'onglets à métaux	505
Disques à tronçonner pour découpeuses thermiques	505
Meules à ébarber	

pour meuleuses	506
Meules à ébarber flexibles	506
Meules 2 en 1	507
Disques abrasifs	507
Disques à lamelles	509
Disques à lamelles non tissés	509
Disques de décapage	509
Peaux de mouton	510
Éponges et Patins	510
Roues à lamelles	511
Brosses pour meuleuses	512
Brosses pour perceuses	513
Fraises carbure pour meuleuses droites	514

## F – PONCER DÉCOUPEUR-PONCEUR MULTIFONCTIONS

Outils multifonctions STARLOCK	516
Scier	518
Fraiser, Déjoindre	519
Racler	520
Découper	520
Poncer	520
Packs de lames STARLOCK	521
Autres accessoires	521
Poncer	522
Bandes abrasives multi-matériau	523
Bandes abrasives bois / métal	523
Papiers abrasif bois / métal	524
Disques abrasifs bois / métal	525
Disques abrasifs multi-matériaux	525
Brosses pour décapeurs à rouleaux	526

## G – SCIER

Lames carbures scie circulaire, pour bois	533
Lames «SPECIALIZED» pour scie circulaire	534
Lames pour scie circulaire à batterie	535
Lames pour scies plongeantes	536
Lames «Specialized» pour scies plongeantes à batterie	536
Lames pour scies plongeantes à batterie	537
Lames pour scies radiales et à onglets	538
Lames pour scies radiales à batterie	539
Lames pour scies circulaires à métaux	540
Lames pour scies circulaires à métaux à batterie	541
Lames carbure "Specialized" pour tronçonneuse à métaux à lame	541
Lames de scies sauteuses pour bois	544
Lames de scies sauteuses pour bois et métaux	545
Lames de scies sauteuses pour métaux	545
Lames de scies sauteuses pour applications spéciales	546
Packs de lames de scies sauteuses	546
Lames de scies sauteuse à emmanchement Makita	547
Lames de scies réciproques pour bois	548
Lames de scies réciproques pour bois et métaux	549
Lames de scies réciproques pour métaux	550
Lames de scies réciproques pour applications spéciales	551
Packs de lames de scies réciproques	551
Lames pour scies à ruban portative DPB181	552
Lames pour scies à ruban portative BPB180, DPB180	

et 2107F	552
Lames pour scies à ruban LB1200F	552

## H – DÉFONCER AFFLEURER

Fraises	554
Coffrets de fraises	558

## I – CLOUER AGRAFER

Agrafes	560
Finettes, mini Brads, Brads	560
Clous 34°	561
Clous en rouleau	562
Pointes à béton	562
Cartouches de gaz	562

## J – TRONÇONNER

Guides	564
Chaînes	567
Compatibilité guides et chaînes	570
Protèges chaînes	571
Rouleaux de chaînes	572
Maillons de chaînes	572
Équipements d'intervention	572
Outils d'affûtage de chaînes	572
Maintenance	572

## K - COUPER, DÉBROUSSAILLER, OUTILS MULTI-FONCTIONS

Fil de coupe pour débroussailleuses à batterie	575
Fil de coupe pour débroussailleuses	575
Fil de coupe silencieux pour débroussailleuses	575
Têtes à fil et Couteaux plastiques	576
Lames	578
Harnais et sangles pour débroussailleuses	580

## L - SÉCURITÉ, ENTRETIEN

Casques de protection	582
Huiles d'entretien	582
Casques anti-bruit	582
Lunettes	582
Bottes	582
Kits de sécurité	582
Huiles moteur 4 temps	583
Huiles moteur 2 temps	583
Systèmes de remplissage et kits de maintenance	583
Bougies	584
Outillage	584
Holsters	585
Genouillères	585
Vestes	585
Porte-récipients isothermes	586
Sacoques	586
Sacs	587
Mallettes	588
Ceintures et bretelles	588
Outils à main	589



DTL061Z ..... 39	DUT130Z <b>New</b> ..... 50	GD0603 ..... 226	HT6510 ..... 402	MLS100N <b>New</b> ..... 254	SK209GDZ ..... 128,299
DTM51RMJX3 ..... 60	DUT131Z <b>New</b> ..... 50	GD0800C ..... 226	HT7510 ..... 402	MLT100N <b>New</b> ..... 258	SK312GDZ ..... 128,299
DTM51ZJX3 ..... 60	DUX60Z ..... 100,358	GD0801C ..... 226	HW112 ..... 422	MP100DZ ..... 133	SKR200Z ..... 299
DTP141RTJ ..... 37	<b>DV</b>	GD0810C ..... 226	HW131 ..... 423	MP335-4Z ..... 430	SP6000J ..... 253
DTP141Z ..... 37	DVC150LZ <b>New</b> ..... 81,309	GD0811C ..... 226	HW132 ..... 423	MS27C ..... 392	SP7650-4R ..... 430
DTR180ZJ ..... 44	DVC152LZ <b>New</b> ..... 81,309	GF600SE ..... 287	HW151 ..... 423	MS27U ..... 392	ST113DSAJ ..... 122
DTS130RMJ ..... 135	DVC154LZ <b>New</b> ..... 80,308	GN420CLSE ..... 286	HW1200 ..... 422	MS246-4UE ..... 390	ST113DZ ..... 122
DTS141Z ..... 37	DVC260Z ..... 79,305	GN900SE ..... 286	HW1300 ..... 422	MS248-4CE ..... 390	
DTW180RFJ ..... 43	DVC260ZX ..... 78,304	GS5000 ..... 224	<b>J</b>	MS335-4C ..... 390	
DTW180Z ..... 43	DVC261ZX14 ..... 79,305	GS6000 ..... 224	JN1601 ..... 210	MS335-4UT ..... 390	<b>T</b>
DTW181RFJ ..... 43	DVC265ZXU ..... 78,304	GV7000C ..... 227	JN3201J ..... 210	MS352-4R ..... 388	TD022DSE ..... 137
DTW181Z ..... 43	DVC350Z ..... 84,31	<b>H</b>	JR103DSMJ ..... 122	MS430-4C ..... 391	TD1010F ..... 164
DTW190RFE ..... 43	DVC660Z <b>New</b> ..... 79,305	HB500 ..... 164	JR103DSMJ ..... 122	MS430-4U ..... 391	TD110DSMJ ..... 119
DTW190Z ..... 43	DVC665Z <b>New</b> ..... 78,304	HG651CK ..... 300	JR103DZ ..... 122	MS4300-4R ..... 388	TD110DWAE ..... 119
DTW251RMJ ..... 42	DVC750LZ ..... 84,31	HG5030K ..... 300	JR3050T ..... 260	MS4300-4U ..... 391	TD111DSMJ ..... 119
DTW251Z ..... 42	DVC860LZ ..... 81,309	HG6031VK ..... 300	JR3051TK <b>New</b> ..... 260	MT690E ..... 433	TD111DZ ..... 119
DTW285RTJ ..... 42	DVC863LZ ..... 81,309	HK0500 ..... 183	JR3060T <b>New</b> ..... 260		TL064DSAE ..... 118
DTW285Z ..... 42	DVC863LZX ..... 80,308	HK1820 ..... 183	JR3070CTH ..... 260		TL065DSAE ..... 118
DTW285ZJ ..... 42	DVC864LZX ..... 80,308	HM0870C ..... 184	JS1000 ..... 208	<b>N</b>	TM30DSAEX1 ..... 122
DTW450RTJ ..... 42	DVP180RT ..... 46	HM0871C ..... 184	JS1601 ..... 208	N5900B ..... 252	TM3010CK ..... 240
DTW450Z ..... 42	DVR350RME ..... 74	HM1111C ..... 184	JS1602 ..... 209	<b>P</b>	TM3010CX3J ..... 240
DTW1001RTJ ..... 42	DVR450RME ..... 74	HM1203C ..... 185	JS3201J ..... 209	PB252-4 ..... 421	TW060DWAJ ..... 120
DTW1001ZJ ..... 42	<b>DW</b>	HM1213C ..... 185	JV101DSAJ ..... 123	PB7660-4 ..... 421	TW060DZJ ..... 120
DTW1002RTJ ..... 42	DWT310PT2 ..... 46	HM1214C ..... 185	JV102DSMJ ..... 123	PC5001C ..... 225	TW140DSAJ ..... 120
DTW1002ZJ ..... 42	DWT310ZK ..... 46	HM1317C ..... 186	JV102DZ ..... 123	PC5010C ..... 225	TW140DSMJ ..... 120
<b>DU</b>		HM1317CB ..... 186	JV103DSMJ ..... 123	PC6112 ..... 200	TW140DZJ ..... 120
DUB182Z ..... 94,352	<b>E</b>	HM1400 ..... 186	JV103DZ ..... 123	PC7614V ..... 201	TW141DWAJ <b>New</b> ..... 121
DUB184RT <b>New</b> ..... 95,353	EA3200S35B ..... 374	HM1400 ..... 186	JV183DWE ..... 138	PE254-4 ..... 387	TW141DZ <b>New</b> ..... 121
DUB184Z <b>New</b> ..... 95,353	EA3201S35B ..... 374	HM1812 ..... 187	JV0600J ..... 259	PF0300 ..... 428	TW160DSMJ <b>New</b> ..... 121
DUB361RF2 ..... 94,352	EA3501S35B ..... 375	HP0300 <b>New</b> ..... 176	<b>K</b>	PF0403 ..... 428	TW161DSMJ <b>New</b> ..... 121
DUB361Z ..... 94,352	EA3601F35B ..... 376	HP332DSAJ ..... 115	KC100Z ..... 275	PF0410 ..... 429	TW0200 ..... 165
DUB362RF2 ..... 95,353	EA4300F40B ..... 376	HP332DSMJ ..... 115	KP312S ..... 274	PF0610 ..... 429	TW0350 ..... 165
DUB362Z ..... 95,353	EB166V ..... 420	HP332DZ ..... 115	KP0800J ..... 272	PF0800 ..... 428	TW1000 ..... 165
DUB363PT2V <b>New</b> ..... 94,352	EG2850A ..... 301	HP333DZ ..... 115	KP0810CJ ..... 273	PF1010 ..... 428	
DUB363ZV <b>New</b> ..... 94,352	EG6050A ..... 301	HP347DWE ..... 140	KP0810J ..... 272	PF1100 ..... 428	<b>U</b>
DUC122Z ..... 90,348	EK6100 ..... 200	HP457DWE ..... 138		PF1110 ..... 429	UB1103 ..... 420
DUC254RF ..... 90,348	EK7301WS ..... 200	HP1631KX3 ..... 176		PJ7000J ..... 278	UC3541A ..... 372
DUC254RT2 ..... 90,348	EK7651H ..... 201	HP1641K1X ..... 176	LB1200F ..... 258	PM46SBC ..... 416	UC3551A ..... 373
DUC254Z ..... 90,348	EK8100WS ..... 200	HP2051FHJ ..... 177	LC1230N <b>New</b> ..... 213	PM4602SR ..... 416	UC4051AK ..... 373
DUC302RF2 ..... 90,348	EM331 ..... 414	HP2071FJ ..... 177	LCT204J ..... 136	PM5101S3R ..... 416	UH522DW ..... 139
DUC306PT2B <b>New</b> ..... 91,349	EM380 ..... 414	HR140DSMJ ..... 125	LD030P ..... 296	PM5600S3R ..... 416	UH522DWE ..... 139
DUC306ZB <b>New</b> ..... 91,349	EM410 <b>New</b> ..... 414	HR140DZ ..... 125	LD050P ..... 296	P06000C ..... 229	UH522DZ ..... 139
DUC353RF2 ..... 92,350	EM463S ..... 415	HR166DSMJ ..... 125	LD080PI ..... 296	PS32C35 ..... 374	UH4570 ..... 401
DUC353Z ..... 92,350	EM2600U ..... 392	HR166DZ ..... 125	LF1000 ..... 256	PS32CTLC35 ..... 374	UH4861 ..... 400
DUC355Z ..... 92,350	ES34TLC ..... 372	HR1841FJ ..... 178	LH1040 ..... 256	PS35C35 ..... 375	UH5570 ..... 401
DUC356PT2B <b>New</b> ..... 91,349	ES39TLC ..... 372	HR2300X9 ..... 178	LH1201FL ..... 256	PS35CTLC35 ..... 375	UH5580 ..... 403
DUC356ZB <b>New</b> ..... 91,349	ES43TLC ..... 372	HR2320TSP1 ..... 178	LH1040N ..... 256	PS311TH30 ..... 370	UH6570 ..... 401
DUH502RT2 <b>New</b> ..... 99,357	ES2136TLC ..... 373	HR2470 ..... 178	LOT0169 <b>New</b> ..... 124	PS352-35 ..... 376	UH6580 ..... 403
DUH502SF <b>New</b> ..... 99,357	ES2141KTLC ..... 373	HR2600 ..... 178	LS0714FLN <b>New</b> ..... 255	PS352LTC35 ..... 376	UH7580 ..... 403
DUH502Z <b>New</b> ..... 99,357	ET101C ..... 387	HR2600X9 ..... 178	LS0815FLN <b>New</b> ..... 255	PS420SC38 ..... 376	UM600DWYEX ..... 127
DUH523RY ..... 98,356	EV3213 ..... 417	HR2630T ..... 178	LS1018LN <b>New</b> ..... 255	PS420SC40 ..... 376	UM603DWYX ..... 139
DUH523Z ..... 98,356	EV3618 ..... 417	HR2630TX4 ..... 178	LS1019L ..... 255	PS420SCKIT38 ..... 376	UR100DWAE ..... 127
DUH551RF2 ..... 98,356	<b>F</b>	HR2631FTX4 ..... 179	LS1040N ..... 254	PS500C45 ..... 377	UR100DZ ..... 127
DUH551Z ..... 98,356	FH2500 ..... 430	HR2650JX14 ..... 179	LS1219L ..... 255	PS550-38 ..... 377	UR180DW ..... 139
DUH602RT2 <b>New</b> ..... 99,357	FS2300K ..... 163	HR2651TJ14 ..... 179	LS1440N <b>New</b> ..... 257	PS550-45 ..... 377	UR180DWE ..... 139
DUH602SF <b>New</b> ..... 99,357	FS2500K ..... 162	HR2811FT ..... 179	LT245-4 ..... 384	PS4605-45 ..... 378	UR180DZ ..... 139
DUH602Z <b>New</b> ..... 99,357	FS2700K ..... 162	HR3210FCT ..... 179	LW1400 ..... 213	PS5105C45 ..... 378	UT1200 ..... 166
DUH604SZ <b>New</b> ..... 99,357	FS2701K ..... 162	HR3541FCX ..... 180	LW1401S ..... 213	PS6100-45 ..... 378	UT1400 ..... 166
DUH651RF2 ..... 98,356	FS4000K ..... 163	HR4001C ..... 180	<b>M</b>	PS6100-53 ..... 378	UT1600 ..... 166
DUH651Z ..... 98,356	FS6300RXJ ..... 163	HR4002 ..... 180	M1902 ..... 437	PS7310-50 ..... 379	
DUH752RT2 <b>New</b> ..... 99,357	<b>G</b>	HR4003C ..... 180	M2300N <b>New</b> ..... 436	PS7910-50 ..... 379	<b>V</b>
DUH752F <b>New</b> ..... 99,357	GA4530R ..... 218	HR4010C ..... 180	M2401 ..... 435	PS7910-60PM ..... 379	VC1310LX1 ..... 315
DUH752Z <b>New</b> ..... 99,357	GA5021C ..... 220	HR4013C ..... 180	M3600 ..... 437	PT354DWYJ ..... 122	VC2012L ..... 314
DUH754SZ <b>New</b> ..... 99,357	GA5030R ..... 218	HR4501C ..... 181	M3601 ..... 437	PT354DZ ..... 122	VC2211MX1 ..... 316
DUM604ZX ..... 96,354	GA5030RK ..... 218	HR4510C ..... 181	M3700 ..... 437	PV7000C ..... 227	VC2510LX1 ..... 315
DUP361PM2 ..... 97,355	GA5040C ..... 220	HR4511C ..... 181	M4000 ..... 434		VC2512L ..... 314
DUP362Z <b>New</b> ..... 97,355	GA5040CJD ..... 220	HR5000 ..... 183	M4301 ..... 436	RP0900XJ ..... 276	VC3011L ..... 314
DUR181SF ..... 101,359	GA5040C ..... 220	HR5202C ..... 182	M4501K ..... 437	RP0910J ..... 276	VC3012L ..... 314
DUR181Z ..... 101,359	GA5040R ..... 219	HR5212C ..... 182	M5802 ..... 436	RP1110CJ ..... 276	VC3211HX1 ..... 316
DUR187LRF ..... 101,359	GA5040R ..... 219	HS301DSMJ ..... 122	M6002 ..... 433	RP1800FXJ ..... 276	VC3211MX1 ..... 316
DUR187LRF ..... 101,359	GA5040RKDJ ..... 219	HS301DZ ..... 122	M6201 ..... 434	RP2300FCXJ ..... 277	VC4210LX ..... 318
DUR187LZ ..... 101,359	GA5041C01 ..... 221	HS0600 ..... 252	M6600 ..... 434	RT0700CX3J ..... 278	VC4210MX ..... 318
DUR187URF ..... 101,359	GA6040C01 ..... 221	HS6601J ..... 250	M8101K <b>New</b> ..... 433		
DUR187URFE ..... 101,359	GA9020 ..... 224	HS7101J ..... 251	M8700 ..... 435	<b>S</b>	
DUR187UZ ..... 101,359	GA9020K ..... 224	HS7601K ..... 251	M8701 ..... 435	SA5040CJ ..... 228	WR100DWA <b>New</b> ..... 120
DUR189RFE ..... 101,359	GA9020KDX2 ..... 224	HS7611K ..... 251	M9001 ..... 435	SA7000C ..... 228	WR100DZ <b>New</b> ..... 120
DUR189Z ..... 101,359	GA9030KDX2 ..... 224	HT49 ..... 400	M9203 ..... 436	SC103DZ <b>New</b> ..... 124	
DUR364LRF2 ..... 102,36	GA9030SF01 ..... 224	HT345 ..... 401	M9204 ..... 436	SD100DSAJ ..... 124	
DUR365URF2 ..... 102,36	GA9030X01 ..... 224	HT355 ..... 401	M9400 ..... 436	SG150 ..... 202	
DUR368ARF2 <b>New</b> ..... 103,361	GA9040SFK1 ..... 224	HT365 ..... 401	M9503RK ..... 435	SG181 ..... 202	
DUR368AZ <b>New</b> ..... 103,361	GA9040SKD1 ..... 224	HT2350D ..... 404	M9800X1 <b>New</b> ..... 437	SG1251J ..... 202	
DUR368LZ <b>New</b> ..... 103,361	GA9050KX ..... 222	HT2360D ..... 404	ME246-4 ..... 371	SK103PZ ..... 298	
DUR369APT2 <b>New</b> ..... 105,363	GA9060 ..... 222	HT2375D ..... 404	MG5300-4 ..... 421	SK105DZ ..... 129,298	
DUR369AZ <b>New</b> ..... 105,363	GA9061R ..... 222	HT2460 ..... 405	MH246-4D ..... 406	SK105GDZ ..... 129,298	
DUR369LPT2 <b>New</b> ..... 104,362	GA9063R ..... 223	HT2475 ..... 405	MH246-4DF ..... 406	SK106DZ ..... 129,298	
DUR369LZ <b>New</b> ..... 104,362	GD0600 ..... 226	HT5510 ..... 402	MH246-4DS ..... 406	SK106GDZ ..... 129,298	
DUT130RTE <b>New</b> ..... 50					<b>W</b>

New : Nouveau

<b>A</b>	Adaptateur ..... 330,425	Adaptateur 18V ..... 148,364,397	Adaptateur 2 x 18V ..... 148,364,397	Adaptateur adhésif / auto-agrippant ..... 524	Adaptateur bande de ponçage pour scie à ruban ..... 270	Adaptateur batterie 18 / 14,4 V ..... 151,447	Adaptateur ceinture batterie ..... 148,364,444	Adaptateur d'aspiration ..... 330	Adaptateur de nez pour cloueur à gaz ..... 294	Adaptateur de protection pour cloueur pneumatique ..... 294	Adaptateur de sangle de débroussailluse ..... 148,364,397	Adaptateur de transition EzyChange ..... 469	Adaptateur pour batterie type béton ..... 152,448	Adaptateur pour guides à copier ..... 282	Adaptateur pour peau de mouton double pour ponçuses et polisseuses ..... 510	Adaptateur pour scies cloches ..... 469,470,471	Adaptateur pour tuyau ..... 330	Adaptateur rail de guidage ..... 206,265,284	Adaptateur secteur ..... 153,449	Adaptateur souple antistatique pour tuyau ..... 330	Adaptateur universels pour découpeur ponçeur multifonctions ..... 521	Adaptateurs carotteuse pour trépan ..... 494	Adaptateurs d'emmanchement ..... 173,460,490	Adaptateurs DUST CUP ..... 193	Adaptateurs pour douilles ..... 458	Agrafes ..... 560	Aiguilles pour vibreur à béton ..... 155	Aimant Mag Boost Impact Gold ..... 454	Aimant pour lampes ..... 153,449	Ampoule ..... 153,267,449	Anneau pour boulonneuses ..... 156,173	Attache complète ..... 384,410	Attache pour mousqueton ..... 155	Axe support d'étau pour scie radiale ..... 267																																																																																																																																															
<b>B</b>	Bac pour tondeuses ..... 418	Bague de réduction ..... 501	Bague en cuivre pour DBM230 ..... 494	Bandes abrasives ..... 523	Base pour affleureuse ..... 282	Batterie 418	Batterie Dorsale ..... 148,364,444	Batterie Li-Ion 10,8 V ..... 150,365,446	Batterie Li-Ion 12 V ..... 149,445	Batterie Li-Ion 14,4 V ..... 149,445	Batterie Li-Ion 18 V ..... 149,365,445	Batterie Li-Ion 36 V ..... 149,365,445	Batterie Li-Ion 7,2 V ..... 150,365,446	Batterie Ni-Mh ..... 150,446	Batterie pour EG6050A ..... 301	Bec suceur ..... 339	Bédans carrées ..... 283	Benne ..... 367	Bobine de fil ..... 575	Boîte à outils ..... 587,588	Bottes en caoutchouc ..... 582	Bougies ..... 584	Bouton de sécurité pour scies radiales ..... 267	Brassard ..... 156,367	Bretelles à clips ..... 588	Brosse boisseau ..... 506,512,513	Brosse circulaire ..... 512,513	Brosse conique ..... 512	Brosse d'aspiration ..... 335,340	Brosse fixe ..... 425	Brosse latérale pour aspirateur DRC200 ..... 333	Brosse pinceau ..... 513	Brosse pour aspirateur DRC200 ..... 333	Brosse pour carter de protection ..... 236,331	Brosse pour carter de surfaceuse ..... 237	Brosses ..... 526	Brosses éventails ..... 513	Burin large ..... 489	Burin large Cannelure ..... 487	Burin large Hexagonal ..... 487,488,489	Burin plat Cannelure ..... 487	Burin plat Hexagonal ..... 487,488,489	Burin plat SDS-Top ..... 489	Burin SDS-Max ..... 486	Burin SDS-Plus ..... 481,482	Buse à réflecteur ..... 300	Buse conique fine ..... 335,337	Buse d'aspiration ..... 335,337	Buse de réduction ..... 300	Buse de soudage ..... 300	Buse de soufflage longue et coudée ..... 337	Buse double en U ..... 431	Buse grand angle pour herbicide ..... 431	Buse large ..... 300	Buse longue ..... 366,424	Buse plate ..... 366,425	Buse pour herbicide ..... 431	Buse protège vitre ..... 300	Buse ronde ..... 366,425	Buse souple ..... 337	Buses de soufflage ..... 334	Buses pour SP7650-4R ..... 431	Butée de profondeur ..... 171,194	Butée de servante ..... 269	Butée tubulaire ..... 334	Butées inclinées ..... 268	Butées pour positionneurs ..... 172																																																																																																														
<b>C</b>	Cache poussière ..... 193	Cadre pour sculpture-haie ..... 366	Calibres pour rabots ..... 280	Cannelure pour outil SDS-Max ..... 490	Caoutchouc antidérapant pour rail de guidage ..... 216,265	Capot avant pour carter de protection ..... 236,331	Capot d'aspiration ..... 270,333	Capot de protection ..... 234	Capot de protection pour scie à ruban ..... 155,216	Capot de protection pour surfaceuse ..... 237	Capot de sécurité ..... 267	Capots de filtre pour aspirateurs industriels ..... 338	Capter de poussières ..... 193	Cardsans pour douilles ..... 173,460	Carré d'entraînement ..... 154	Carter de lame pour scies sur table ..... 268	Carter de protection ..... 236,331,396	Carter de protection pour scie sur table ..... 268	Cartouche de gaz pour cloueur ..... 562	Casque anti-bruit ..... 582	Ceinture ..... 588	Centreurs pour trépan ..... 494	Chaînes de tronçonneuses ..... 567,568,569,572	Chaînes pour mortaiseuse ..... 283	Chargeur 148,151,152,334,364,366,418,444,447,448	Chariot de guidage ..... 205	Chariot de transport ..... 195,269	Chariot-diable pour MAKPAC ..... 153,449	Chevillon Ø 15 mm ..... 196	Chiffon tissu ..... 195	Ciseau à bois SDS-Plus ..... 482	Clé ..... 584	Clé à douille ..... 281,267,584	Clé à ergots ..... 234,584	Clé à griffe ..... 215	Clé plate ..... 284	Clé pour coupe fer à béton ..... 155	Clés de démarrage ..... 418	Clés de mandrin ..... 474	Clés pour défonceuses et affleureuses ..... 284	Clip pour câble électrique ..... 334	Clois ..... 560,561,562	Coffret Accessoires MACCESS ..... 467	Coffret 5 Forêts cylindriques à béton ..... 466	Coffret 5 forêts hexagonaux 1/4" ..... 467	Coffret Forêts SDS-Plus ..... 477,479	Coffret mèches à bois ..... 463	Coffret 7 Scies cloches Bi-Métal EzyChange ..... 469	Coffret 9 douilles ..... 459	Coffret 9 Forêts cylindriques pour bois, métal, béton ..... 466	Coffret de 18 forêts cylindriques pour bois, acier, béton ..... 466	Coffret de forêts SDS-Plus ..... 480	Coffret de douilles pour visseuses à chocs ..... 458	Coffret d'embouts 10 embouts + Porte-embout magnétique ..... 456	Coffret embouts de vissage ..... 455,457	Coffret ensemble accessoires 66 pièces en coffret MAKPAC ..... 467	Coffret plastique ..... 234,367	Coffret pour accessoires outil multi-fonction ..... 521	Coffret pour HR4013C ..... 195	Coffret rangement accessoires pour découpeur-ponceur ..... 521	Coffret Scies Cloches Bi-Métal ..... 470	Coffret Vissage Porte-Embout + 30 Embouts ..... 456	Coffrets accessoires de vissage IMPACT GOLD ..... 455	Coffrets de Forêts à métaux ..... 465	Coffrets SDS-Max ..... 486	Coffrets SDS-Plus ..... 482	Collecteur Cyclone ..... 336	Collier ..... 425	Cônes de pince pour défonceuses et affleureuses ..... 284	Connexion MAK-Connect SDS-Max ..... 490	Contrôleur de batterie MAKSTAR (sauf 36 V) ..... 152,367,448	Contrôleur de batterie MAKSTAR Li-Ion 36 V ..... 152,367,448	Convertisseur 2 x 18V pour batterie dorsale ..... 148,364,444	Convertisseur ceinture Li-Ion 36 V ..... 148,364,444	Convertisseur Li-Ion 36 V pour 2 bat. Li-Ion 18 V ..... 148,364,444	Cordon de raccordement ..... 156,367	Cordons amovible CLIP EXPRESS ..... 172	Coude d'aspiration pour rabot DKP181 ..... 281,333	Coude d'aspiration pour défonceuse ..... 283,331	Courroie ..... 205,418	Couteau circulaire ..... 270	Couteaux courbés synthétiques pour débroussailluses ..... 577	Couteaux pour cisailles ..... 155,215	Couteaux pour tarières ..... 431	Couvercle protecteur ..... 154	Couvercles de protection ..... 237	Crochet ..... 397,580	Crochet ceinture ..... 155	Crochet pour lampes ..... 153,449	Crochet pour sangle ..... 237	Disques à tronçonner matériaux ..... 505	Disques à tronçonner métal ..... 505	Disques à tronçonner métal et inox ..... 504,505	Disques abrasifs ..... 507,525	Disques de décapage ..... 509	Disques diamant COMET ..... 499	Disques diamant NEBULA ..... 499	Disques diamant QUASAR ..... 499	Douille à ergots ..... 173,234,236,584	Douille Borgne pour tête à cliquet ..... 154	Douilles à queue pour défonceuses Ø 12 mm ..... 284	Douilles pour Boulonneuse HRC ..... 173	Douilles longues pour tiges filetéées, pour visseuses à chocs ..... 458	Douilles pour carré d'entraînement ..... 459,460	Douilles pour tiges filetéées ..... 457	Échelle graduée pour scies radiales ..... 267	Écrou à desserrage assisté ..... 236	Écrou de blocage ..... 196,236	Écrou de serrage ..... 237	Écrou de serrage de plateaux caoutchouc ..... 234,237,507	Écrou de serrage rapide "Eznut" pour meuleuses ..... 236	Écrous de pince pour défonceuses et affleureuses ..... 284	Embout ..... 337	Embout circulaire à 3 buses ..... 431	Embout de sortie pour tube aluminium 600 ml ..... 155	Embout turbo jet crayon ..... 425	Embouts à tête spéciale ..... 453	Embouts courts ..... 452,453,455	Embouts double ..... 454	Embouts Lieurs ..... 154	Embouts longs ..... 172,452,456	Enlève Mortier Carburé ..... 519	Enrouleurs pour tuyaux haute pression (tuyau inclus) ..... 294	Ensemble accessoires STARLOCK pour découpeur ponceur ..... 521	Ensemble Aimant Mag Boost + 5 Embouts Impact Gold ..... 454	Ensemble de douilles pour visseuses à chocs ..... 458	Ensemble pré-filtre ..... 338	Éponge à polir ..... 510	Équerre pour rabots ..... 281	Équerre pour scie radiale ..... 267	Établi ..... 269	Étau complet ..... 237	Étau horizontal ..... 268	Étau vertical ..... 268	Étui en cuir ..... 384	Extension carter de protection pour tête à fil ..... 396	Extension d'aspiration pour défonceuse ..... 283,331	Extension de mèche de tarière ..... 431	Extension pour scie à ruban ..... 270	Extracteur pour foret modulaire ..... 490	Feuilles rectangulaires abrasives ..... 524,525	Film anti éblouissement pour DMLB05 ..... 153,449	Fils à ligaturer ..... 156	Filtre à air ..... 418	Filtre à air papier ..... 205	Filtre à maille nylon pour aspirateur ..... 334,338	Filtre DRC200 ..... 333	Filtre métalliques ..... 235	Filtre pour aspirateur ..... 154,335,338	Filtre pour cloueur pneumatique basse pression ..... 294	Filtres à air ..... 384	Finnettes ..... 560	Flasque à desserrage assisté ..... 236	Flasque de blocage ..... 236	Flasque extérieure de grandes dimensions pour meuleuses ..... 236	Flexibles pour outils pneumatiques basse pression ..... 294	Foret centreur pour trépan ..... 491	Foret de centrage pour scies cloches ..... 469,470,471	Foret de centrage pour foret modulaire ..... 491	Foret pour plaque de plâtre ..... 284	Foret SDS-Plus à glace ..... 480	Forêts à béton ..... 466	Forêts à métaux ..... 464,467	Forêts Cannelure 4 taillants ..... 487	Forêts centreurs pour fraises pour perceuse magnétique ..... 472	Forêts courts à métaux ..... 466	Forêts pour Scies cloches ..... 468	Forêts SDS-Max ..... 483,484,485	Forêts SDS-Plus ..... 467,478,479,480,481	Forêts SDS-Top 4 taillants ..... 489	Fourreau de protection ..... 411,571	Fourreaux de protection ..... 366,411	Fraise à rainurer en V ..... 215	Fraises défonceuses et affleureuses ..... 554,555,556,557,558	Fraises étagées ..... 466	Fraises limes carbures ..... 514	Fraises pour perceuses magnétiques ..... 472
<b>G</b>	Garde pour scies radiales ..... 267	Genouillères ..... 585	Gicleur à 2 têtes ..... 431	Gicleur large ..... 431	Glissière vinyle pour rail de guidage ..... 216,265	Gouge pour Makita HK1800 ..... 489	Gouge avec guidage Hexagonal 17 mm ..... 487	Gouge avec guidage SDS-Plus ..... 482	Gouge Cannelure ..... 487	Gouge Hexagonal ..... 487,488	Gouge SDS-Max ..... 486	Gouge SDS-Plus ..... 482	Goupilles pour douille ..... 460	Graisse ..... 195	Graisseur pour mortaiseuses ..... 283	Griffe pour tronçonneuses ..... 384	Guide à réglage d'angle pour scie sur table ..... 268	Guide circulaire et parallèles ..... 267	Guide d'angle pour rail de guidage ..... 216,265	Guide de chanfreinage pour rabot ..... 281	Guide de profondeur pour rabots ..... 281	Guide droit avec micro ajustement pour défonceuses ..... 284	Guide parallèle ..... 266,281,283	Guide vissage avec coffret 25 embouts de vissage ..... 456	Guides à copier pour défonceuses et affleureuses ..... 282	Guides à réglage d'angle pour scie à ruban ..... 270	Guides d'angle ..... 283	Guides de tronçonneuses ..... 564,565,566,572	Guides parallèles pour défonceuses et affleureuses ..... 284	Guides parallèles pour rabots ..... 281	Guides pour mortaiseuse ..... 283	Harnais ..... 156,367,397,580	Holster ..... 156,367,585	Housse pour téléphone et appareil photo ..... 585	Huile 30 cl ..... 156,367	Huile anti-corrosion ..... 582	Huile de chaîne ..... 572	Huile de coupe concentrée pour perceuse magnétique HB500 ..... 472	Huile lubrifiante pour perforateurs ..... 195	Huile moteur ..... 583	Huile multi-usage ..... 582																																																																																																																																								

Huile pour coupe	Lames carbure "MAKBLADE" .....	537,538	Plateau abrasif pour ponçage .....	237	Raccord d'aspiration	Support de charge .....	367
fer à béton DSC162R/DSC191R .....	Lames carbure "MakForce" .....	533	Plateau caoutchouc pour disques		pour scies circulaires .....	Support de perceuse .....	171
Huile pour filtre .....	Lames		abrasifs, pour polisseuse .....	237	Raccord d'aspiration	Support Dorsal pour	
Huile pour outils à air comprimé .....	carbure "Specialized" ..	538,539,540,541	Plateau de damage Cannelure .....	487	pour tronçonneuses matériaux ...	4 Batteries 18V Li-Ion ..	148,364,397,444
<b>J</b>	Lames carbure "EFFICUT" .....	539	Plateau		Raccord pneumatique	Support embout	
Jauge de profondeur .....	Lames carbure		de damage Hexagonal .....	487,488,489	basse pression Alésage R 3/8" .....	pour perceuses visseuses et	
Jauges d'épaisseur .....	Ø 100 mm pour lamelleuses .....	283	Plateau de damage SDS-Max .....	486	Raccord pour sac à poussière	perceuses visseuses à percussion ...	154
Jeu d'attaches pour visières .....	Lames		Plateau de ponçage diamant .....	501,502	pour scie radiale .....	Support magnétique pour 2012NB ...	280
Jeu de contre-fers .....	carbure "Specialized" ..	534,535,536,537	Plateau Ponçage Auto-agrippant .....	520,522	Raccords d'aspiration	Support matrice .....	215
Jeu de couteaux .....	Lames débroussailleuses .....	579	Plateau		pour scie sur table .....	Support	
Jeu de couteaux	Lames plaque		pour disques abrasifs .....	234,237,507	Rails de guidage .....	pour défonceuse et affleureuse .....	284
pour coupe fer à béton .....	de plâtre pour DSD180 .....	156	Plateaux		Rallonge .....	Support pour suceur plat .....	334
Jeu de filtres .....	Lames pour poue scie à ruban .....	552	à lamelles premium Zirconium .....	509	Rallonge en Inox .....	Supports pour	
Jeu de jonction	Lampe Torche / Lanterne		Plateaux caoutchouc		Rallonges MAK-Connect Machine .....	la coupe de pièces longues .....	267,268
pour rail de guidage .....	LED Li-Ion 10,8 V / 7,2 V .....	153,449	pour meuleuses et polisseuses ..	234,237	Rallonges pour douilles .....	Système anti-chute .....	156,173
Jeu de raccordement d'eau .....	Lance de pulvérisation .....	431	Plateaux Ponçage		Rallonges pour trépan .....	Système d'aspiration .....	193,330
Jeu de rallonges .....	Lime diamant .....	156,367,572	à concrétion carbure .....	519	Rallonges	Système d'aspiration à filtre HEPA ...	154
Jeu de récupérateur de branche .....	Limiteur de profondeur .....	572	Poignée .....	171,194,235,236	pour visseuses automatiques .....	Système d'aspiration	
Jeu de servantes .....	<b>M</b>		Poignée pistolet .....	425	Range outils adaptable sur seuil .....	pour perforateur .....	330
Jeux de plaquettes réversibles .....	Maillon .....	572	Poignée pistolet avec tuyau .....	431	Réceptacle à poussières	Système d'aspiration	
Joint coudé de raccord	Mallette .....	588	perceuses visseuses d'angle,		Cyclone system pour scies radiales ...	pour perforateur .....	193
d'aspiration pour rabots .....	Manche boucharde .....	486,487,488	scie circulaire, visseuse		Recharge fils nylon .....	pour perforateur .....	384
Joint de raccord d'aspiration .....	Manche pour Taille-herbes .....	366,410	et polisseuse .....	171,235,266	Régénérateur	Système de filtrage Heavy Duty .....	384
Joint pour HEPA-DX02 .....	Manchon d'aspiration carotteuse M18		Poignées pour perceuses,		de batterie ADPO3 .....	Système de remplissage	
Joints O'ring pour douille .....	pour trépan à sec Dustec M16 .....	493	perfo-burineurs et		Règles de délignage	de carburant .....	583
<b>K</b>	Mandrin .....	193,194,474	meuleuses droites .....	171,194,235	Règles de délignage	Système de remplissage	
Kit anti-électricité statique .....	Mandrin auto-serrant		Poignées pour perceuses,		pour scie à ruban .....	d'huile de chaîne .....	583
Kit complet 30 mm	avec emmanchement hexa. 1/4" .....	172	perfo-burineurs et		Régulateur d'air seul .....		
pour mortaiseuse KC100 .....	Matrice .....	215	meuleuses droites .....	171,194,235	Renvoi d'angle pour perceuses .....		
Kit d'aspiration .....	Mèches à bois .....	462,463,466	Poignées pour perceuses,		Réservoir d'eau sous pression pour		
Kit d'aspiration burinage .....	Mèche de tarière couteau intégré .....	431	perfo-burineurs et		carotteuses et découpeuses .....		
Kit d'aspiration complet .....	Membrane du récupérateur		meuleuses droites .....	171,194,235	Réservoir		
Kit de débouchage de canalisations ..	d'eau pour carotteuse .....	196	Poignées pour perceuses,		par gravité à sortie latérale .....		
Kit de fixation	Meule à ébarber inox .....	506	perfo-burineurs et		Rétracteur de gaine .....		
pour support de caroteuses .....	Meules à ébarber aluminium .....	506	meuleuses droites .....	171,194,235	Roue auxiliaire de brouette .....		
Kit de joints .....	Meules à ébarber métal .....	506	Poignées pour perceuses,		Roues à lamelles .....		
Kit de nettoyage .....	Meules pour meuleuses droites .....	506	perfo-burineurs et		Rouleau de pression .....		
Kit de sécurité .....	Module de fraisage transparente .....	282	meuleuses droites .....	171,194,235	Rouleaux rectangulaires		
Kit d'élagage .....	Mousse de protection .....	396	Poignées pour perceuses,		abrasives auto-agrippantes		
Kit d'extraction de trépan .....	Multifonctions RT0700C .....	283,331	perfo-burineurs et		87x1000 mm .....		
Kit fixation à vide carotteuse .....	<b>N</b>		meuleuses droites .....	171,194,235	Ruban réfléchissant .....		
Kit lance avec réservoir	Néon .....	153,449	Poignées pour perceuses,				
de détergent .....	Nettoyeur d'ailettes de cylindre .....	584	perfo-burineurs et				
Kit lance jet crayon .....	Nez pour visseuses		meuleuses droites .....	171,194,235			
Kit lance jet rotatif .....	automatiques .....	154,172,456	Poignées pour perceuses,				
Kit montage lame .....	<b>O</b>		perfo-burineurs et				
Kit Mulching .....	Obtrateur .....	418	meuleuses droites .....	171,194,235			
Kit Mulching .....	Outil bali racleur .....	398	Poignées pour perceuses,				
Kit positionneur	Outil brosse rotative .....	398	perfo-burineurs et				
(embout + porte embout + butée) .....	Outil coupe-herbe .....	398	meuleuses droites .....	171,194,235			
Kit récupération d'eau	Outil débroussailleuse .....	398	Poignées pour perceuses,				
pour carotteuse .....	Outil élagueuse à perche .....	398	perfo-burineurs et				
Kit sarceuse .....	Outil faucheuse au sol .....	398	meuleuses droites .....	171,194,235			
Kit solvant de nettoyage	Outil motobineuse .....	398	Poignées pour perceuses,				
+ huile pour filtre .....	Outil taille-haies à perche .....	398	perfo-burineurs et				
Kit support poignée	<b>P</b>		meuleuses droites .....	171,194,235			
de tronçonnage pour meuleuses .....	Paire de bretelles .....	425,431	Poignées pour perceuses,				
Kits de joints pour outils	Paire de lunettes de protection ...	294,582	perfo-burineurs et				
pneumatiques haute pression .....	Paraffine de coupe .....	155,216	meuleuses droites .....	171,194,235			
Kits de maintenance .....	Pare éclats		Poignées pour perceuses,				
Kits de maintenance	pour rail de guidage .....	216,265,267	perfo-burineurs et				
pour cloueur pneumatique .....	Patins feutres auto-agrippants		meuleuses droites .....	171,194,235			
<b>L</b>	pour ponçouses et polisseuses .....	510	Poignées pour perceuses,				
Lame .....	Peau de mouton .....	510	perfo-burineurs et				
Lame 2 en 1 scarifier / ratisser .....	Pelle Cannelure .....	487	meuleuses droites .....	171,194,235			
Lame à concrétion carbure	Pelle Hexagonal .....	487,488,489	Poignées pour perceuses,				
pour ponçage .....	Pelle SDS-Max .....	486	perfo-burineurs et				
Lame complète .....	Perche d'élagage .....	366,384	meuleuses droites .....	171,194,235			
pour Taille-haies à batterie .....	Pied avec roulettes .....	205	Poignées pour perceuses,				
Lame coupe-joints universelle .....	Pierre à affûter pour fers réaffutables ..	280	perfo-burineurs et				
Lame couteau universelle .....	Pierre de dressage .....	237	meuleuses droites .....	171,194,235			
Lame de sécateur .....	Pignons à bague flottante .....	384	Poignées pour perceuses,				
Lame plongeante .....	Pignons d'entraînement .....	283,384	perfo-burineurs et				
Lame pour cisaille universelle .....	Pince de fixation pour DML805 ..	153,449	meuleuses droites .....	171,194,235			
Lame pour DSC250 / DSC251 .....	Pincés et écrou de serrage .....	237	Poignées pour perceuses,				
Lame pour ratisser .....	Pistons pour pistolet à mastic .....	155	perfo-burineurs et				
Lame pour scarifier .....	Plaque auxiliaire pour scie sur table ..	268	meuleuses droites .....	171,194,235			
Lame pour tondeuses .....	Plaque de fixation pour lamelleuses ..	283	Poignées pour perceuses,				
Lame segment .....	Plaque de fond		perfo-burineurs et				
Lamelles bois .....	pour aspirateur DRC200 .....	333	meuleuses droites .....	171,194,235			
Lames bois pour DSD180 .....	Plaque de mire .....	299	Poignées pour perceuses,				
Lames carbure .....	Plaques de réglage pour rabots .....	280	perfo-burineurs et				
Lames			meuleuses droites .....	171,194,235			
carbure "EFFICUT" .....			Poignées pour perceuses,				
Lames			perfo-burineurs et				
carbure "MAKBLADE Plus" .....			meuleuses droites .....	171,194,235			

**Percer, Visser, Fixer**

Riveteuse 18 V Li-Ion ø 4,8 mm (Produit seul)	Riveteuse 18 V Li-Ion ø 6,4 mm (Produit seul)	Visseuse à chocs 18 V LXT Li-Ion 3 Ah 155 Nm	Visseuse automatique 18 V LXT Li-Ion 5 Ah 5 x 25 à 55 mm	Clé à cliquet 12 V CXT Li-Ion 47,5 Nm	Boulonneuse à chocs 12 V CXT Li-Ion 4 Ah 165 Nm	Boulonneuse à chocs 12 V CXT Li-Ion 4 Ah 160 Nm	Boulonneuse à chocs 10,8 V CXT Li-Ion 2 Ah 145 Nm	Perceuse visseuse 320 W ø 10 mm	Perceuse à percussion 320 W ø 10 mm
DRV150ZJ P. 45	DRV250ZJ P. 45	DTD156RFJ P. 41	DFS452TJX2 P. 48	WR100DWA P. 120	TW161DSMJ P. 121	TW160DSMJ P. 121	TW141DWAJ P. 121	DF0300 P. 160	HPO300 P. 176

**Meuler**

Meuleuse ø 125 mm  
18 V Li-Ion 5 Ah



DGA519RTJ1  
P. 67

**Perforer, buriner**

Piqueur SDS-Plus  
18 V Li-Ion  
3,1 Joules



DHK180RTJ  
P. 75

Perfo-burineur  
SDS-Plus  
18 V Li-Ion  
5 Ah 24 mm



DHR243RTJW  
P. 76

**Malaxer**

Malaxeur  
18 V LXT Li-Ion  
5 Ah



DUT130RTE  
P. 50

**Poncer**

Ponceuse pour cloison  
sèche  
18 V LXT Li-Ion  
ø 225 mm



DSL800RTEU  
P. 51

**Raboter**

Rabot  
18 V LXT Li-Ion  
5 Ah 82 mm



DKP181RTJU  
P. 61

**Graisser**

Pompe à graisse  
18 V LXT Li-Ion



DGP180RT  
P. 47

Perceuse visseuse  
12 V CXT Li-Ion  
2 Ah ø 10 mm



LOT0169  
P. 124

**Couper**

Coupe fer à béton  
18 V Li-Ion 5 Ah



DSC251RT  
P. 64

Coupe tige fileté  
18 V Li-Ion  
(Produit seul)



DSC121ZK  
P. 73

Coupe fer à béton  
18 V Li-Ion  
(Produit seul)



DSC163ZK  
P. 73

Coupe tige fileté  
12 V CXT Li-Ion  
(Produit seul)



SC103DZ  
P. 124

**Cloquer**

Cloqueur  
18 V LXT Li-Ion  
5 Ah



DFN350RTJ  
P. 59

Cloqueur pneumatique  
8,3 bar 35 mm



AF353  
P. 290

Cloqueur pneumatique  
8 bar 50 mm



AF506  
P. 291

Cloqueur pneumatique  
8,3 bar 25 à 64 mm



AF601  
P. 291

Cloqueur pneumatique  
8,3 bar 32 à 64 mm



AF635  
P. 291

**Scier**

Scie à ruban  
18 V LXT Li-Ion  
(Produit seul)



DPB182Z  
P. 70

Scie circulaire  
36 V => 2 x 18 V  
Li-Ion  
ø 190 mm



DHS783T2JU  
P. 52

Scie circulaire  
36 V => 2 x 18 V  
Li-Ion  
ø 190 mm



DHS782PT2J  
P. 52

Scie circulaire  
36 V => 2 x 18 V  
Li-Ion 5 Ah  
ø 235 mm



DHS900PT2U  
P. 53

Scie circulaire  
36 V => 2 x 18 V  
Li-Ion ø 185 mm  
(Produit seul)



DRS780Z  
P. 55

Scie radiale  
36 V => 2 x 18 V  
Li-Ion ø 190 mm  
(Produit seul)



DLS714NZ  
P. 56

Scie radiale  
36 V => 2 x 18 V  
Li-Ion  
ø 305 mm



DLS211PT2U  
P. 57

Tronçonneuse à  
métaux  
1750 W  
ø 305 mm



LC1230N  
P. 213

Scie à coupe d'onglet  
1500 W  
ø 255 mm



MLS100N  
P. 254

Scie à coupe d'onglet  
1380 W  
ø 355 mm



LS1440N  
P. 254

Scie radiale  
1010 W  
ø 190 mm



LS0714FLN  
P. 255

Scie radiale  
1400 W  
ø 216 mm



LS0815FLN  
P. 255

Scie radiale  
1430 W  
ø 260 mm



LS1018LN  
P. 255

Scie bois sur table  
1500 W  
ø 260 mm



MLT100N  
P. 258

Scie sur table et à  
coupe d'onglet  
1650 W  
ø 260 mm



2704N  
P. 258

Scie récipro  
1250 W



JR3060T  
P. 260

Scie récipro  
1200 W



JR3051TK  
P. 260

**Aspirer**

Aspirateur  
36 V => 2 x 18  
V Li-Ion 110 mbar  
(Produit seul)



DVC665Z  
P. 78, 304

Aspirateur  
36 V => 2 x 18  
V Li-Ion 110 mbar  
(Produit seul)



DVC660Z  
P. 79, 305

Aspirateur  
36 V => 2 x 18 V  
Li-Ion  
(Produit seul)



DVC154LZ  
P. 80, 308

Aspirateur  
36 V => 2 x 18 V  
Batterie / Secteur



DVC150LZ  
P. 81, 309

Aspirateur  
36 V => 2 x 18 V  
Li-Ion  
(Produit seul)



DVC152LZ  
P. 81, 309

Aspirateur  
18 V LXT Li-Ion  
64 mbar (Produit seul)



DCL280FZ  
P. 82, 311

Aspirateur  
18 V LXT Li-Ion  
82 mbar  
(Produit seul)



DCL282FZ  
P. 82, 311

Aspirateur  
18 V LXT Li-Ion  
64 mbar  
(Produit seul)



DCL280FZC  
P. 82, 311

Aspirateur  
18 V LXT Li-Ion  
82 mbar  
(Produit seul)



DCL281FZCB  
P. 82, 311

Aspirateur Souffleur  
12 V CXT Li-Ion  
46 mbar





CL121DWA  
P. 130, 310

## Vie de chantier

Ventilateur 14,4 / 18 V LXT Li-Ion (Produit seul)	Enceinte bluetooth Batterie/Secteur (Produit seul)	Radio de chantier 7,2 à 18 V Li-Ion (Produit seul)	Radio de chantier 12 à 18 V Li-Ion (Produit seul)	Radio de chantier 12 à 18 V Li-Ion (Produit seul)	Couverture chauffante 12 V CXT Li-Ion	Blouson ventilé 12 V CXT Li-Ion	Blouson ventilé 12 V CXT Li-Ion	Blouson ventilé 12 V CXT Li-Ion	Blouson ventilé 12 V CXT Li-Ion
									
DCF203Z P. 107	DMR203 P. 110	DMR110B P. 111	DMR114 P. 111	DMR115 P. 111	CB100DAWY P. 130	DFJ310ZL P. 112	DFJ210Z2XL P. 112	DFJ410Z2XL P. 112	DFV210Z3XL P. 112







## Tronçonner

Tronçonneuse d'élagage 18 V LXT Li-Ion 5 Ah 25 cm	Tronçonneuse d'élagage 36 V => 2 x 18 V Li-Ion 30 cm	Tronçonneuse d'éla- gage 36 V => 2 x 18 V Li-Ion 35 cm
		
AS1925RT2 P. 90, 348	DUC306PT2B P. 91, 349	DUC356PT2B P. 91, 349

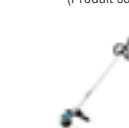

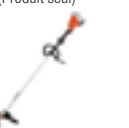

## Tailler

Taille-haie 18 V LXT Li-Ion 5 Ah 75 cm	Taille-haie 18 V LXT Li-Ion 5 Ah 60 cm	Taille-haie 18 V LXT Li-Ion 5 Ah 50 cm	Taille-haie 18 V LXT Li-Ion 60 cm (Produit seul)	Taille-haie 18 V LXT Li-Ion 75 cm (Produit seul)	Sécheur 36 V => 2 x 18 V Li-Ion (Produit seul)
					
DUH752RT2 P. 99, 357	DUH602RT2 P. 99, 357	DUH502RT2 P. 99, 357	DUH604SZ P. 99, 357	DUH754SZ P. 99, 357	DUP362Z P. 97, 355

## Couper, débroussailler

Coupe-herbe 36 V => 2 x 18 V Li-Ion 3 Ah	Coupe-herbe 36 V => 2 x 18 V Li-Ion (Produit seul)	Coupe-herbe 36 V => 2 x 18 V Li-Ion (Produit seul)	Coupe-herbe 36 V => 2 x 18 V Li-Ion (Produit seul)	Coupe-herbe 36 V => 2 x 18 V Li-Ion	Coupe-herbe 36 V => 2 x 18 V Li-Ion	Coupe-herbe 36 V => 2 x 18 V Li-Ion (Produit seul)	Coupe-herbe 36 V => 2 x 18 V Li-Ion
							
DUR368ARF2 P. 103, 361	DUR368LZ P. 103, 361	AT3725AZ P. 103, 361	AT3725LZ P. 103, 361	DUR369LPT2 P. 104, 362	AT3726LPT2 P. 104, 362	AT3726AZ P. 104, 344	DUR369APT2 P. 105, 363

## Tondre

Tondeuse auto-tractionnée 36 V => 2 x 18 V Li-Ion 5 Ah	Tondeuse auto-tractionnée 36 V => 2 x 18 V Li-Ion 5 Ah	Tondeuse auto-tractionnée 36 V => 2 x 18 V Li-Ion 5 Ah	Tondeuse 36 V => 2 x 18 V Li-Ion 5 Ah	Tondeuse 1600 W 41 cm
				
DLM462PT4 P. 86, 344	DLM532PT4 P. 86, 344	DLM533PT4 P. 87, 345	DLM530PT4 P. 89, 347	EM410 P. 414

## Souffler

Aspirateur Souffleur 36 V => 2 x 18 V Li-Ion 33 mbar	Souffleur 18 V LXT Li-Ion
	
DUB363PT2V P. 94, 352	DUB184RT P. 95, 353

## Makita MT

Perceuse à percussion 710 W Ø 13 mm	Scie à coupe d'onglet 1500 W Ø 255 mm	Découpeur-ponceur multifonctions 200 W
		
M8101K P. 433	M2300N P. 436	M9800X1 P. 437



## ACCESSOIRES

Accessoire pour ponceuse pour cloison sèche	Disques X-lock à fixation rapide	Support Dorsal pour 4 Batteries 18V Li-Ion	Coffret 38 embouts de vissage + 3 Douilles à queue + Porte-embout magnétique à verrouillage + Guide de vissage	Coffret 16 embouts de vissage + Porte-embout magnétique
				
P. 51	P. 67	P. 444	P. 457	P. 457
Coffret 98 embouts de vissage + Porte-embout magnétique	Lames STARLOCK	Fraises	Fil nylon pour débroussailluse à batterie	
				
P. 457	P. 516	P. 554	P. 575	

# Qualités et Garanties

En optant pour un outil électroportatif ou thermique Makita-Dolmar vous avez fait le bon choix. Nos outils électroportatifs et thermiques se distinguent par leur durabilité et sont connus pour leur fiabilité. Les produits MAKITA sont parfaitement conformes à la législation et aux normes en vigueur.

## Garanties commerciales



### Garantie ROUGE 3 ans machines

Makita vous offre une garantie commerciale de 3 ans sur vos machines.

Cette garantie commerciale est offerte par Makita-Dolmar au premier acheteur utilisateur sous conditions.

Pour en savoir plus rendez vous sur notre site : [www.makita.fr/garanties](http://www.makita.fr/garanties).

### Garantie BLEUE 2 ans

Batteries et chargeurs Li-ion

Makita vous offre une garantie commerciale de 2 ans sur vos batteries et chargeurs Li-ion.

Cette garantie commerciale s'applique aux batteries et chargeurs achetés neufs ou livrés avec des machines Li-ion neuves. Elle est offerte par Makita-Dolmar au premier acheteur utilisateur sous conditions.

Pour en savoir plus rendez vous sur notre site : [www.makita.fr/garanties](http://www.makita.fr/garanties)

## Toute l'actualité en ligne



Accédez en permanence aux dernières nouveautés et actualités sur [www.makita.fr](http://www.makita.fr) : Vidéos, informations techniques, avantages produits, modes d'emploi, etc. sont disponibles en un clic pour faciliter votre choix.

### Un espace web dédié à notre réseau

Vous êtes revendeur, accédez à votre espace dédié en vous connectant sur notre extranet "connexion revendeur".

Vous y trouverez les vues éclatées, visuels de machines HD, tarifs et vous pourrez créer vos étiquettes produits en ligne !

Pour obtenir vos codes d'accès, il suffit de vous rendre dans la partie « connexion revendeur » et d'en faire la demande. Votre demande sera traitée sous 48 h.



## Centre de Formation



Afin de former vos équipes aux produits et technologies MAKITA, nous vous proposons des stages complets alliant théorie et pratique, qui permettront à vos équipes de vente d'acquérir les connaissances et compétences qui les rapprocheront des attentes des utilisateurs.

Retrouvez toutes les informations sur le «Centre de Formation», dans votre espace dédié sur [www.makita.fr](http://www.makita.fr).

## Forfaits réparation

Simplifiez-vous les démarches et optez pour un forfait réparation MAKITA.

Le coût de réparation des machines est totalement identifié et visible en page 596 et 597:

- **le forfait standard** : (pour les réparations et échanges de pièces importantes). Après réparation, les pièces changées bénéficient d'une garantie de 6 mois.
- **le forfait simple** : (pour les petites pièces d'usures et les pièces les plus sensibles).





# Santé et environnement

Nous concevons et fabriquons depuis plus d'un siècle des outils électroportatifs autour de quatre énergies : Electrique, Sans-fil, Pneumatique et Thermique et fournissons ainsi des solutions aux professionnels du bâtiment, de l'artisanat, de l'industrie, de l'entretien des jardins, parcs et forêts. Conscient que cela ne suffit pas nous nous engageons également sur des sujets comme l'environnement ou encore la santé/sécurité de nos utilisateurs.

## Go Green



L'environnement est au cœur de nos priorités. Makita axe le cycle de vie de ses produits sur une politique environnementale très forte.

Depuis la fabrication jusqu'à leur utilisation, chaque outil Makita est intégré dans une politique très volontariste et active en matière de respect de l'environnement.

Chaque nouvelle technologie MAKITA est conçue pour réduire les influences néfastes des vibrations, de la poussière ou du bruit.

Notre engagement et notre responsabilité en tant que constructeur passe à la fois par le respect des normes internationales (ISO 9001 et ISO 14001) mais également par une politique très volontariste et active en matière de respect de l'environnement.

Le concept Go Green s'engage à limiter au maximum les conséquences nuisibles sur l'environnement de toutes les activités du groupe.

## Les vibrations

Somme des vibrations sur les 3 axes vectoriels

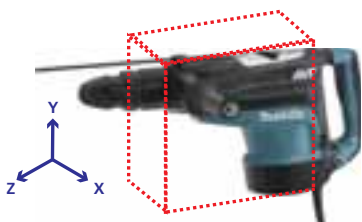

Actuellement, l'utilisateur professionnel peut être exposé à des vibrations qui ont des effets néfastes pour la santé, mais nuisent également à l'efficacité et la qualité de son travail. La répercussion de ces vibrations sur l'organisme entraîne notamment des risques vasculaires, des lésions ostéo-articulaires ou des troubles neurologiques ou musculaires. Les seuils maximaux sont définis par des directives européennes (2002/44/CE).

Afin de garantir à ses utilisateurs de meilleures conditions de travail, MAKITA développe des technologies qui diminuent considérablement le niveau d'exposition aux vibrations subies.

La valeur de vibration est la résultante des valeurs efficaces d'accélération mesurée sur 3 axes. Elle est indiquée dans les documents livrés avec les machines.

Les niveaux de vibrations sont exprimés en  $m/s^2$ .

Pour limiter au maximum les effets néfastes des vibrations, MAKITA préconise l'utilisation de gants et de poignées anti-vibration (selon les machines).

### Les valeurs journalières à retenir

1. **Seuil sans danger** :  $\geq 2,5 m/s^2$ . En dessous de cette valeur, l'utilisateur ne court aucun risque.
2. **Seuil risques légers** :  $> 5 m/s^2$ . Risques légers pour l'utilisateur, réduction de l'exposition aux vibrations à prévoir.
3. **Seuil critique** :  $< 5 m/s^2$ . Les risques sont élevés, les conditions d'utilisations doivent être adaptées.



### Valeur de vibration calculée sur les 3 axes

		Taux de vibrations produit par une machine, exprimés en $m/s^2$																																			
		2,5	3	3,5	4	4,5	5	5,5	6	6,5	7	7,5	8	8,5	9	9,5	10	10,5	11	11,5	12	12,5	13	13,5	14	14,5	15	15,5	16	16,5	17	17,5	18	18,5	19	19,5	20
Temps d'exposition quotidien	6'	1	2	2	3	4	5	6	7	8	10	11	13	14	16	18	20	22	24	26	29	31	34	36	39	42	45	48	51	54	58	61	65	68	72	76	80
	12'	3	4	5	6	8	10	12	14	17	20	23	26	29	32	36	40	44	48	53	58	63	68	73	78	84	90	96	102	109	116	123	130	137	144	152	160
	30'	6	9	12	16	20	25	30	36	42	49	56	64	72	81	90	100	110	121	132	144	156	169	182	196	210	225	240	256	272	289	306	324	342	361	380	400
	1h	13	18	25	32	41	50	61	72	85	98	113	128	145	162	181	200	221	242	265	288	313	338	365	392	421	450	481	512	545	578	613	648	685	722	761	800
	2h	25	36	49	64	81	100	121	144	169	196	225	256	289	324	361	400	441	484	529	576	625	676	729	784	841	900	961	1024	1089	1156	1225	1296	1369	1444	1521	1600
	3h	38	54	74	96	122	150	182	216	254	294	338	384	434	486	542	600	662	726	794	864	938	1014	1094	1176	1262	1350	1442	1536	1634	1734	1838	1944	2054	2166	2282	2400
	4h	50	72	98	128	162	200	242	288	338	392	450	512	578	648	722	800	882	968	1058	1152	1250	1352	1458	1568	1682	1800	1922	2048	2178	2312	2450	2592	2738	2888	3042	3200
	5h	63	90	123	160	203	250	303	360	423	490	563	640	723	810	903	1000	1103	1210	1323	1440	1563	1690	1823	1960	2103	2250	2403	2560	2723	2890	3063	3240	3423	3610	3803	4000
6h	75	108	147	192	243	300	363	432	507	588	675	768	867	972	1083	1200	1323	1452	1587	1728	1875	2028	2187	2352	2523	2700	2883	3072	3267	3468	3675	3888	4107	4332	4563	4800	
8h	100	144	196	256	324	400	484	576	676	784	900	1024	1156	1296	1444	1600	1764	1936	2116	2304	2500	2704	2916	3136	3364	3600	3844	4096	4356	4624	4900	5184	5476	5776	6084	6400	
		<b>Seuil sans danger</b>   <b>Plage d'utilisation exposant à des TMS</b> (Troubles MusculoSquelettiques)																																			

### Comment interpréter ces valeurs :

Dans le cas d'une machine ayant un taux de vibration de  $2,5 m/s^2$ , celle-ci aura une plage de vibration de **1 à 100** lui permettant d'être utilisée de **6 minutes à 8 heures** par un même opérateur.

Dans le cas d'une machine ayant un taux de vibration de  $10 m/s^2$ , celle-ci aura une plage de vibration de **1 à 400** lui permettant d'être utilisée de **6 minutes à 2 heures** par un même opérateur, **au-delà de 2 heures d'utilisation l'opérateur s'expose à des TMS.**

### Les + Makita

La technologie Anti Vibration MAKITA (AVT) réduit considérablement les vibrations qui se répercutent sur l'utilisateur. L'AVT et la technologie SOFT NO LOAD sont deux solutions qui permettent de travailler sans fatigue et plus longtemps. L'ergonomie est également intégrée dans le développement des produits, et contribue à améliorer la qualité et le confort de travail de l'utilisateur. À découvrir dans les pages technologies dédiées à la perforation.

## Les poussières

Catégorie de poussières	Concentration maximale de poussière dans l'air	Niveau de filtration (résidu de poussière)	Étanchéité du système d'aspiration
L (légèrement nocives)	> 1 mg/m <sup>3</sup>	1 %	Indifférente
M (moyennement nocives)	> 0,1 mg/m <sup>3</sup>	0,1 %	Testée, selon critères
H (hautement nocives)	0	0,005 %	Totale
H + amiante		identique H	
Type 22 (explosive)	—	Comme L, M ou H	

Outre les problèmes d'allergies et de rhinites, les poussières peuvent avoir des conséquences importantes sur la santé et provoquer des maladies graves, notamment des irritations, de l'asthme ou des cancers. Il est donc fortement recommandé de travailler en milieu aéré et de relier aux machines un système de récupération de la poussière. Selon le type de poussière, les caractéristiques de l'aspiration doivent être adaptées :

### Les types de poussières :

#### Les poussières de type L (mortier, plâtre, craie, céramique, métaux très dur) :

Pour les poussières de type L, les exigences pour l'aspiration sont :

- Pas de mesure de l'aération
- Pas de réceptacle à poussière spécifique
- Filtration normale

#### Les poussières de type M (bois, fibre de bois, métaux) :

Pour les poussières de type M, les exigences pour l'aspiration sont :

- Mesure de l'aération
- Système d'aspiration contrôlé
- Filtration contrôlée.

### Les + Makita

Les poussières nuisent considérablement au confort et à la santé des utilisateurs. MAKITA préconise de relier les machines qui rejettent de la poussière à un système aspirant adapté, recommande de travailler en milieu aéré et éventuellement, d'utiliser un masque. L'utilisation d'un système aspirant auto nettoyant et de filtre PET permettra de maintenir l'efficacité du débit d'aspiration. Une bonne aspiration de poussière préservera l'utilisateur et la machine.

## Le bruit

Désignation	Caractéristiques	Niveau sonore maximum autorisé (dbA)
Marteaux, perforateurs, burineurs, m>15 = 92 + 11log(m)	m<15	105
	16	105,25
	17	105,25
Groupes électrogènes	P<2	95
	P<10	97
Tondeuses à gazon	L<50	94
	70<L<120	98

Le bruit peut causer de nombreux dommages sur la santé et pas uniquement celle de l'utilisateur. Une trop forte exposition peut entraîner une perte d'audition mais également provoquer de la fatigue et du stress. Ainsi, la directive européenne 2003 /10/CE réglemente l'exposition des utilisateurs au bruit en définissant les paramètres, les seuils limites et les obligations du fabricant face aux émissions sonores.

Pour certaines machines, il existe un niveau sonore maximal défini par la loi (voir tableau ci-contre).

**m** : poids de la machine, **P** : puissance de la machine, **L** : largeur de coupe de la machine

Pour d'autres machines, les directives européennes obligent uniquement à indiquer le niveau sonore : les débroussailluses, les scies circulaires à table de chantier, les tailles-haies, les nettoyeurs à haute pression, les souffleurs, les scarificateurs, les broyeurs et les pompes à eau. L'évaluation des niveaux sonores doit se faire lors de l'utilisation des machines.

Elles sont la résultante de 6 points de mesure placés à une distance définie autour de la machine.

### Les + Makita

Grâce aux technologies développées par MAKITA, le niveau sonore des machines est sérieusement réduit. C'est le cas notamment du mini moteur 4 temps. MAKITA / DOLMAR a, de plus développé des accessoires à faible niveau sonore (tête à fil, disques diamant, lames de scie). Pour améliorer l'impact sur l'utilisateur, MAKITA préconise l'utilisation de protections auditives (casque ou bouchons d'oreilles).

## Les émissions de gaz



Les émissions de gaz à effet de serre ne sont pas que le problème de l'automobile. Tout moteur thermique émet des gaz nocifs. De nouvelles normes européennes applicables depuis août 2007 limitent ces rejets. Le mini moteur 4 temps MAKITA/DOLMAR est l'aboutissement de cette recherche et fonctionne sur la base des moteurs automobiles. Les avantages environnementaux sont nombreux : plus besoin de mélange, un couple maximal à régime moteur inférieur, une combustion plus complète, des émissions de gaz nocifs réduites.

### Les + Makita

En tant que fabricant de moteurs, MAKITA attache une grande importance à la réduction des émissions nocives et développe des technologies avancées sûres pour l'environnement. Le mini moteur 4 temps est issu de ces technologies; compact et puissant, sa faible consommation d'essence fait du MM4 une source d'énergie plus respectueuse de l'environnement. L'expertise de MAKITA dans les technologies à batteries, a permis à DOLMAR de lancer une nouvelle gamme d'outils à batterie Li-Ion dédié au jardin. Propre et silencieuse, cette gamme de d'outils, répond parfaitement aux exigences des utilisateurs qui travaillent dans les milieux les plus sensibles.

## RoHS (Restriction of Hazardous Substances)

# RoHS

RoHS est la restriction de l'utilisation de certaines substances dangereuses dans les équipements électriques et électroniques.

Depuis 2007, plus aucun produit MAKITA ne contient ce type de substance.

La Directive européenne RoHS (2002/95/CE)[1] vise à limiter l'utilisation de six substances dangereuses :

- le plomb (Pb),
- le mercure (Hg),
- le cadmium (Cd),
- le chrome hexavalent (Cr6+),
- le polybromobiphényle (PBB),
- et le polybromodiphényléthers (PBDE).

## Le recyclage



### MAKITA répond aux récentes directives européennes qui prévoient :

- Le financement de la collecte et du recyclage des machines,
- L'Eco-conception des machines pour faciliter leur recyclage,
- La récupération des batteries usagées,
- La déclaration et le financement des emballages/papiers mis sur le marché.

## L'ergonomie des machines

L'amélioration des conditions de travail et donc de la qualité du travail, passe par la facilité d'utilisation des machines.

### Les + Makita

MAKITA a développé l'ergonomie Soft Grip pour que la prise en main des machines soit la plus intuitive possible. Plus besoin de retourner la machine, les commandes et indicateurs sont placés de manière intuitive et ne nécessitent pas d'effort pour être actionnés. Les renforts « Grip » évitent que la machine glisse dans les mains, absorbent une partie des vibrations et protègent des éventuels chocs. Grâce à l'ergonomie Soft Grip, la manipulation de la machine est plus naturelle et l'utilisateur est moins sollicité.

## Energy Star



Les produits labélisés Energy Star consomment moins d'énergie électrique et respectent les normes environnementales. Ils sont identifiables pour un étiquetage spécifique. Les chargeurs de batterie MAKITA bénéficient de ce label.

## REACH (Registration Evaluation Authorisation CHemicals)

MAKITA déclare les Substances chimiques nocives (SVHC) concernés par le programme REACH (réglementation sur les substances chimiques). MAKITA reste très vigilant et poursuit sa veille sur les substances chimiques nocives.

## Certification ISO14001 : 2004



Depuis octobre 2010, tous les équipements de production MAKITA sont certifiés ISO14001:2004.

Nous continuons au sein de notre politique environnementale à œuvrer pour maintenir, améliorer mais surtout anticiper les normes de demain.



## Historique









2020 MAKITA  
Plus de 270 références  
compatible 18 V Li-Ion



1958 MAKITA  
Premier robot électrique



1927 DOLMAR  
Première  
trouçonneuse thermique

- 2020 ●▶ la Plateforme LXT 18V s'étoffe, elle compte désormais plus de 270 références compatibles.
- 2019 ●▶ Lancement de la gamme de consommables dédiés à l'autonomie des machines sans fil
- 2018 ●▶  Nouvelle technologie d'aspiration connectée Bluetooth AWS  
La gamme la plus large du marché
- 2017 ●▶ + de 1 000 machines, dont + de 200 références compatibles 18V, + de 4 000 accessoires.
- 2015 ●▶ 100<sup>e</sup> anniversaire
- 2015 ●▶  36 v ⇒ 2 x 18 V  
Nouvelle gamme d'outils professionnels à batterie
- 2012 ●▶  DOLMAR introduit le 18 V Li-Ion dans sa gamme
- 2011 ●▶  DOLMAR introduit le 36 V Li-Ion dans sa gamme
- 2005 ●▶ Lancement de la 1<sup>re</sup> machine Lithium-ion
- 1997 ●▶ Lancement de la 1<sup>re</sup> visseuse à batterie Ni-Mh
- 1991 ●▶ Le groupe MAKITA - DOLMAR s'implante solidement sur le marché du jardin
- 1981 ●▶ Lancement de la gamme pneumatique
- 1978 ●▶ Lancement de la 1<sup>re</sup> visseuse à batterie Ni-Cd
- 1971 ●▶  Création de Makita France
- 1969 ●▶ Création de la 1<sup>re</sup> visseuse sans fil rechargeable
- 1958 ●▶ Commercialisation du 1<sup>er</sup> robot électrique au Japon.
- 1927 ●▶  Création de DOLMAR Allemagne. Production de la 1<sup>re</sup> tronçonneuse thermique
- 1915 ●▶  Création de Makita Japon

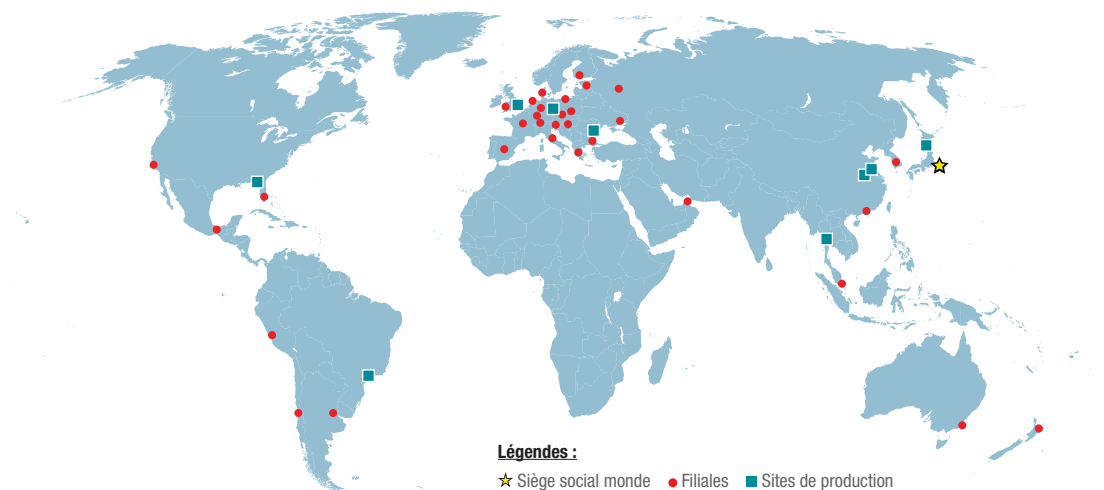

## Dans le monde...

Fondé en 1915 au Japon, le groupe est aujourd'hui leader dans le secteur de l'outillage électroportatif professionnel. Ce développement a été rendu possible avant tout par la mobilisation d'hommes et de femmes qui ont su mettre leur talent et leur expérience au service du client et de l'entreprise.

Le Groupe MAKITA Corporation a su très rapidement nourrir des ambitions internationales en exportant son savoir-faire technique à travers le monde entier, en prenant soin d'apporter, à chaque étape, le sens et l'innovation nécessaire à un développement sain et en lien avec nos sociétés contemporaines.

- Le Groupe MAKITA Corporation, c'est :
- 9 sites de production dont 3 en Europe,
  - 15 000 collaborateurs dans le monde,
  - 50 filiales commerciales,
  - Une présence dans plus de 160 pays,
  - 22 filiales en Europe,
  - Plus de 1 000 outils référencés,
  - 50 000 distributeurs à travers l'Europe,
  - Plus de 100 ans d'expérience,
  - Plus de 600 brevets dans le monde,
  - Près de 700 employés dédiés à la R&D (Recherche & Développement).

L'organisation mondiale du groupe, ses valeurs, les principes véhiculés et son sens inné du service et de l'innovation expliquent son succès international. Aujourd'hui, MAKITA est présent, à travers ses trois marques (MAKITA, DOLMAR et MAKITA MT) sur les 5 continents et emploie 15 000 salariés.

L'ambition du groupe reste toujours de conforter son avance en valorisant une politique de l'offre soutenue par des innovations majeures.

## En France...

- MAKITA France, c'est :
- Une équipe commerciale experte,
  - Une équipe de démonstrateurs au contact des utilisateurs,
  - Plus de 180 collaborateurs,
  - 6 succursales,
  - Un service de réparation performant,
  - Des dizaines de stations services spécialisées partout en France,
  - Un service client expérimenté,
  - Un centre de formation agréé,
  - Un stock permanent d'accessoires et de pièces détachées.

# TROUVER VOTRE ÉQUILIBRE AVEC MAKITA

## L'équilibre parfait entre autonomie et temps de charge

### ÉQUILIBRE

Rapport entre autonomie et temps de charge équivalent entre toutes les batteries de la gamme.

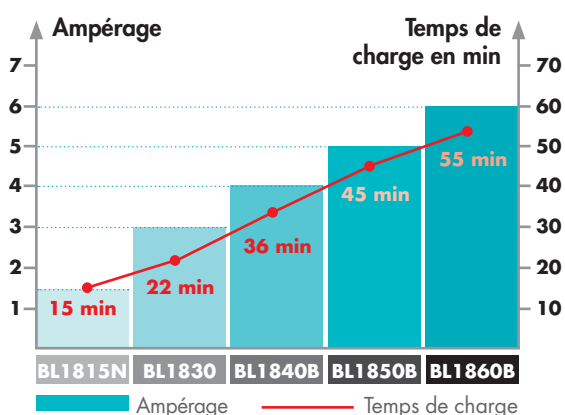

### AUTONOMIE À TOUTE ÉPREUVE

Les batteries Makita ont toujours prouvé leur efficacité et leur performance. Aujourd'hui, les batteries Lithium-ion 18 V 4 Ah, 5 Ah et maintenant 6 Ah, innove et offrent toujours plus d'autonomie tout en proposant des temps de charge inégalés.



### TEMPS DE CHARGE INÉGALÉS MAKSTAR, TECHNOLOGIE DE CHARGE RAPIDE

Technologie exclusive Li-Ion Makita, cette innovation rend le couple chargeur-batterie intelligent. Une puce incorporée dans la batterie enregistre automatiquement toutes les données d'utilisation : fréquence et intensité d'usage, nombre de charges et décharges, capacité restante, etc. Ces données sont communiquées au chargeur afin de déterminer un programme de charge optimal qui fait varier vitesse et volume de la charge.

Une technologie intelligente offrant un temps de charge inégalé.



### REFROIDISSEMENT OPTIMISÉ

La batterie est façonnée afin d'assurer un refroidissement uniforme de toutes les cellules. Ce procédé, nommé « Active 3 Controls » évite une répartition inégale de la chaleur. Par ailleurs, chaque chargeur Makstar intègre un ventilateur de refroidissement. C'est grâce à l'addition de ces procédés que les chargeurs Makita Li-Ion Makstar offrent un temps réduit de charge et une durée de vie de la batterie augmentée.





**TOUJOURS PLUS DE MACHINES COMPATIBLES**

Makita oriente son développement sur 2 axes majeurs.



Jauge de charge



**VERS PLUS DE PUISSANCE AVEC LES MÊMES BATTERIES**

Makita met tout en œuvre pour vous proposer de plus en plus de machines compatibles et ce depuis 2005. De par leur qualité les batteries 18V Li-Ion ont permis de développer la plus large gamme de machines compatibles. Dans cet esprit, les machines nécessitant plus de puissance font désormais partie intégrante de cette plateforme par l'utilisation de 2 batteries 18 V.

**LA PLATEFORME 18V, LE BON CHOIX POUR L'AVENIR**

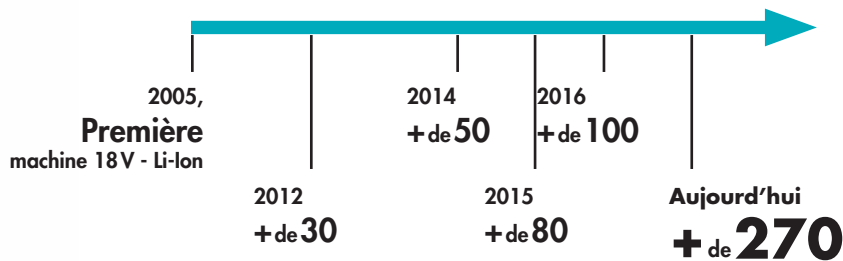



## Fournisseur d'énergie positive

### EFFICACITÉ ÉNERGÉTIQUE

Le moteur Brushless est un moteur sans charbon, la maintenance est considérablement réduite. De plus, la production d'énergie est plus efficace qu'un moteur à charbon car il évite la déperdition d'énergie due à la friction des charbons.

**Le moteur Brushless est un modèle d'efficacité énergétique !**

### PERFORMANCE ET DURABILITÉ

L'efficacité énergétique du moteur Brushless permet, sur une machine sans fil, un ampérage réduit qui limite la production de chaleur et une augmentation de la capacité de travail obtenue avec une seule charge de batterie. Fournissant une énergie utilisée plus efficacement, la batterie dure plus longtemps.

**Capacité de travail augmentée et énergie mieux utilisée vous offrent un outil performant et durable.**

### TRAVAILLEZ MIEUX, PLUS LONGTEMPS

L'utilisation d'un moteur Brushless abaisse la production de chaleur. La température à la surface de l'outil peut ainsi être réduite significativement et ceci même dans le cas d'applications industrielles lourdes demandant de travailler longtemps, en continue.

**La machine est moins sujette à l'échauffement et offre ainsi confort et travail régulier.**



Découvrez la vidéo sur [makita.fr](http://makita.fr) ou la chaîne Youtube en flashant ce QR code.



Bâtiment | Artisanat | Industrie

# LA GAMME SANS FIL



**18V LITHIUM-ION** **18V + 18V 36V LITHIUM-ION**

**La plateforme 18 V LXT** ..... 26  
 Batteries et Chargeurs ..... 28  
**18 V LXT FIXATION** ..... 30  
**18 V LXT BOIS** ..... 52  
**18 V LXT MÉTAL** ..... 64  
**18 V LXT BÉTON** ..... 74  
**18 V LXT ASPIRATION** ..... 78  
**18 V LXT JARDIN** ..... 86  
**18 V LXT VIE DE CHANTIER** ..... 106

**12V<sup>max</sup> CXT**

**La plateforme 12 V CXT** ..... 114  
**12 V CXT FIXATION** ..... 114  
**12 V CXT BOIS** ..... 122  
**12 V CXT BÉTON** ..... 124  
**12 V CXT JARDIN** ..... 127  
**12 V CXT MESURER** ..... 128  
**12 V CXT ASPIRER** ..... 130  
**12 V CXT VIE DE CHANTIER** ..... 131

**14,4V LITHIUM-ION**

..... 134

**10,8V LITHIUM-ION**

..... 136

**7,2V LITHIUM-ION**

..... 137

**3,6 V** ..... 137

**HOBBY LI-ION 18 V** ..... 138

**HOBBY LI-ION 14,4 V** ..... 140

LOGIGRAMME ACCESSOIRES ..... 141

COMPARATIFS MACHINES ..... 142

BATTERIES ET CHARGEURS ..... 146

ACCESSOIRES SPÉCIFIQUES ..... 148

# 18V LITHIUM-ION

18V + 18V → 36V  
LITHIUM-ION

Scie récipro  
P. 63



Scies radiales  
P. 56

Perfo-burineur  
P. 77

Agrafeuse  
P. 59

Vibreurs à béton  
P. 74

Cloueurs  
P. 59

Perfo-burineurs  
P. 76

Lampes  
P. 108

Pistolet à mastic  
P. 44  
Pince à ligaturer  
P. 44

NOUVEAU

Riveteuses  
P. 45

Transporteur  
P. 96 / 354

Boulonneuses HRC  
P. 46

Pompe à vide  
P. 46

Couverture chauffante  
P. 107

Lampes LED  
P. 108

Lampe LED de chantier  
P. 108

Ventilateurs  
P. 107

Blousons ventilés  
P. 112

Blousons chauffants  
P. 112

Veste chauffante  
P. 112

Machine à café  
P. 106

Radio de chantier  
P. 110

Enceintes bluetooth  
P. 110



Tronçonneuses  
P. 90 / 348

Taille-herbe  
P. 96 / 354

Souffleurs  
P. 94 / 352

NOUVEAU

Taille-haies  
P. 98 / 356

NOUVEAU

Pompe à graisse  
P. 47

Aspirateur robot  
P. 85 / 306

Aspirateur  
P. 84 / 310

Affleureuse  
P. 60

Débroussaillieuses  
P. 101 / 359

Coupe-herbes  
P. 101 / 359

Aspirateurs  
P. 82 / 310 - 312

Aspirateur portable  
P. 84 / 310

NOUVEAU

Rabots  
P. 61

Scie sauteuse plaque de plâtre  
P. 50

NOUVEAU

Aspirateur cyclonique  
P. 84 / 310

Affleureuse plaque de plâtre  
P. 50

Lamelleuse  
P. 60

Scies sauteuses  
P. 58

# LXT

6|5|4|3|2|1.5Ah  
Li-ion COMPATIBLE



Scies circulaire  
P. 52

Tronçonneuses  
P. 90 / 348

Tondeuses  
P. 86 / 344

Débroussailleuses  
P. 101 / 359

Meuleuses  
P. 68

Perceuse Visseuse  
P. 36

Outil Multifonction  
P. 100 / 358

Scies circulaires  
P. 53

Sécateurs  
P. 97 / 355

Taille-haies  
P. 98 / 356

Boulonneuses à chocs  
P. 42

Scie plongeante  
P. 55

Scie à coupe d'onglet à métaux  
P. 71

Visseuse Oléopneumatique  
P. 37

Aspirateurs dorsaux  
P. 78

Aspirateurs  
P. 80

Souffleurs  
P. 94 / 352

Visseuses  
P. 48

Perceuse visseuse 4 fonctions  
P. 37

2 x 18 V

**270+**  
Outils

6.0 Ah 5.0 Ah 4.0 Ah  
3.0 Ah 2.0 Ah 1.5 Ah

Visseuses d'angle  
P. 36

Visseuse automatique  
P. 48

Ponceuse pour Cloison sèche  
P. 51

Visseuses d'angle  
P. 36

Visseuse d'angle à chocs  
P. 39

Ponceuse pour Cloison sèche  
P. 51

Perceuses Visseuses à percussion  
P. 30

Visseuses à chocs  
P. 38 / 40

Perceuses Visseuses à percussion  
P. 31

Perfo-burineurs  
P. 76

Piqueur SDS-Plus  
P. 75

Malaxeur  
P. 50

Perfo-burineurs  
P. 76

Scies réciproc  
P. 62

Ponceuse excentrique  
P. 60

Outil multifonction  
P. 60

Cisailles  
P. 72

Scies à métaux  
P. 64

Coupe fer à béton  
P. 64 / 73

Meuleuses droite  
P. 70

Cisaille à métaux  
P. 72

Grignoteuse  
P. 72

Polisseuse orbitale  
P. 72

Scies à ruban  
P. 70

Scies radiales  
P. 56

Scie circulaire  
P. 54

Meuleuses  
P. 66

Scie à coupe d'onglet  
P. 56

Pour plus d'informations voir en page 149 et 150

## BATTERIES et CHARGEURS 12 V CXT LI-ION

Temps de charges des chargeurs / batteries  
(temps exprimés en minutes)

# CXT



Ah	Batterie	Chargeur	Temps de charge (min)	Temps de charge (min)
4,0	BL1041B 197406-2 	DC10SB 197363-4 	60	130
2,0	BL1020B / BL1021B (197394-3 / 197396-9) 	DC18RE (198720-9) 	30	70
1,5	BL1015 / BL1016 (197390-1 / 197393-5) 	DC10WC / DC10WD (197334-1 / 197343-0) 	22	50

Note : Référence à étiquette 10,8 V (Fin de série) / Nouvelle référence à étiquette 12 V

## BATTERIES et CHARGEURS 10,8 V et 7,2 V LI-ION

Temps de charges des chargeurs / batteries  
(temps exprimés en minutes)

Ah	Batterie	Chargeur	Temps de charge (min)	Temps de charge (min)
1,3	BL1013 (194550-6) 	DC10WA (194597-0) 	50	—
1,5	BL7015 (198000-3) 	DC07SA (194328-7) 	35	30
1,0	BL7010 (198000-3) 	—	35	35

## BATTERIES et CHARGEURS 36 V LI-ION

Temps de charges des chargeurs / batteries  
(temps exprimés en minutes)



Système de charge rapide

2,6 Ah	BL3626 (194873-2) 	DC36RA (194863-5) (uniquement pour BL3626) 	22	—
--------	--------------------------	------------------------------------------------------	----	---

Système de charge standard

2,2 Ah	BL3622A (195410-5) 	DC36WA (195471-5) (uniquement pour BL3622A) 	—	60
--------	---------------------------	-------------------------------------------------------	---	----

## BATTERIES DORSALES 2x 18V => 36V LI-ION

Temps de charges  
du chargeur / batterie

12 Ah



Chargeur  
intégré  
DC3600  
3 heures

NOUVEAU

## SUPPORT DORSAL 18V AVEC 4 PORTS 191A64-2

Voir page 149



Pour plus d'informations voir en page 149

**BATTERIES et CHARGEURS 18V et 14,4V LI-ION**

Temps de charges des chargeurs / batteries  
(temps exprimés en minutes)

# LXT



		MAKSTAR					
		DC18RC (195584-2)		DC18SD (194533-6)			
		DC18RD (196933-6)		DC18SE Allume cigare (194622-7)			
		DC18RE (196933-9)		DC18SF (196426-3)			
<b>6,0 Ah</b>	<b>BL1860B</b> (197422-4)	—	<b>55</b> MAKSTAR	<b>130</b>	<b>130</b>	<b>260</b>	(1 à 2 batteries) (3 à 4 batteries)
<b>5,0 Ah</b>	<b>BL1850B</b> (197280-8)	—	<b>45</b> MAKSTAR	<b>110</b>	<b>110</b>	<b>220</b>	(1 à 2 batteries) (3 à 4 batteries)
<b>4,0 Ah</b>	<b>BL1840B</b> (197265-4)	<b>BL1440</b> (196388-5)	<b>36</b> MAKSTAR	<b>90</b>	<b>90</b>	<b>180</b>	(1 à 2 batteries) (3 à 4 batteries)
<b>3,0 Ah</b>	<b>BL1830B</b> (197599-5)	<b>BL1430B</b> (197615-3)	<b>22</b> MAKSTAR	<b>60</b>	<b>60</b>	<b>120</b>	(1 à 2 batteries) (3 à 4 batteries)
<b>1,5 Ah</b>	<b>BL1815N</b> (196235-0)	<b>BL1415N</b> (196877-0)	<b>15</b> MAKSTAR	<b>30</b>	<b>30</b>	<b>60</b>	(1 à 2 batteries) (3 à 4 batteries)
		<b>BL1415NA</b> (196280-5)					

Les Packs ÉNERGIE	18V LITHIUM-ION							12V max CXT	
	5.0 Ah	4.0 Ah		5.0 Ah	6.0 Ah		2.0 Ah	4.0 Ah	
Référence du lot	197570-9	197504-2	197503-4	197629-2	197626-8	198077-8	198091-4	197657-7	197636-5
Tarif H.T.	335,00 € A	335,00 € A	465,00 € A	350,00 € A	485,00 € A	409,00 € A	579,00 € A	197,00 € A	235,00 € A
Batteries									
Nombre	2	2	4	2	4	2	4	2	2
Référence	BL1850B	BL1840B	BL1840B	BL1850B	BL1850B	BL1860B	BL1860B	BL1020B	BL1040B
Chargeur	DC18RC	chargeur double DC18RD					chargeur simple DC10SA		
Makpac	Livré en CARTON	Coffret TYPE 3 (821551-8)					Coffret TYPE 1 (821549-5)		

**FIXATION**



**DDF481RTJ**

Perceuse visseuse 18 V Li-Ion 5 Ah Ø 13 mm

**Top de gamme suréquipée aux performances inégalées pour un usage EXPERT**



Énergie	18 V Li-Ion 5 Ah
Temps de charge en moyenne	45 min.
Nombre de vitesses	2
Vitesse à vide V1/V2	0 à 550 / 0 à 2100 tr/min
Couple de serrage max. (élast/franc)	60 / 115 Nm
Ø max. dans acier/bois	13 / 76 mm
Vibration 3ax perçage (a <sub>v</sub> )	2,5 m/s <sup>2</sup>
Pression sonore (Lpa)	73 dB(A)
Dimensions (LxIxh)	205x79x266 mm
Poids net EPTA	2,6 kg

- Moteur sans charbon : Puissant, Performant, Compact et Léger
- Technologie XPT limitant les infiltrations d'eau et poussières
- Réglage précis du couple de vissage en 21 positions + position perçage
- Munie d'une longue poignée pour un travail en toute sécurité
- Témoin LED de niveau de charge de la batterie



EAN : 0088381674768

Sans batterie, sans chargeur. En coffret MAKPAC.  
DDF481ZJ - EAN : 0088381674706  
Accessoires de série Coffret 2 MAKPAC, Chargeur rapide DC18RC, 2x Batterie BL1850 (Li-Ion 18 V - 5 Ah), Moulage MAKPAC, 2x Embout de vissage double PH2/plat, Crochet ceinture, Protection pour batterie.

Logigramme accessoires p. 141

**DHP481RTJ**

Perceuse visseuse à percussion 18 V Li-Ion 5 Ah Ø 13 mm



**Mode percussion pour usage EXPERT, conçue pour les utilisations intensives exigeantes**

- Moteur sans charbon : Puissant, Performant, Compact et Léger,
- Munie d'une longue poignée pour un travail en toute sécurité.

Énergie	18 V Li-Ion 5 Ah
Temps de charge en moyenne	45 min.
Nombre de vitesses	2
Vitesse à vide V1/V2	0 à 500 / 0 à 2100 tr/min
Frappe V1/V2	0 à 8250 / 0 à 31500 cps/min
Couple de serrage max. (élast/franc)	60 / 115 Nm
Dimensions (LxIxh)	205x79x266 mm
Poids net EPTA	2,7 kg



Accessoires de série Coffret 2 MAKPAC, Chargeur rapide DC18RC, 2x Batterie BL1850 (Li-Ion 18 V - 5 Ah), Moulage MAKPAC, Butée de profondeur, 2x Embout de vissage double PH2/plat, Crochet ceinture, Poignée, Protection pour batterie.

EAN : 0088381674904

Sans batterie, sans chargeur, MAKPAC  
DHP481ZJ - EAN : 0088381674836  
Sans batterie, sans chargeur.  
DHP481Z - EAN : 0088381670968

Logigramme accessoires p. 141



**DHP481**

DDF484RTJ

Perceuse visseuse 18 V Li-Ion 5 Ah Ø 13 mm



Moteur Brushless puissant et carter aluminium, idéal en usage intensif sur chantier

Énergie	18 V Li-Ion 5 Ah
Temps de charge en moyenne	45 min.
Nombre de vitesses	2
Vitesse à vide V1/V2	0 à 500 / 0 à 2000 tr/min
Couple de serrage max. (élast/franc)	36 / 54 Nm
Ø max. dans acier/bois	13 / 38 mm
Vibration 3ax perçage (a <sub>v</sub> )	<2,5 m/s <sup>2</sup>
Pression sonore (L <sub>pa</sub> )	76 dB(A)
Dimensions (LxIxh)	172x79x261 mm
Poids net EPTA	1,8 kg

- Perceuse Visseuse à moteur Brushless, rapide (2000 tr/min) et compacte (182 mm) pour travaux lourds.
- Moteur BL : Puissant, compacité de la machine accrues, rendement supérieur et maintenance réduite par rapport aux moteurs classiques.
- Robuste grâce à son carter d'engrenage en aluminium et sa pignonerie entièrement métallique.
- Technologie XPT limitant les infiltrations d'eau et poussières
- Double éclairage LED intégré pour un travail plus aisé dans les endroits sombres



Sans batterie, sans chargeur.  
 DDF484Z - EAN: 0088381826310  
 Sans batterie, sans chargeur. En coffret MAKPAC.  
 DDF484ZJ - EAN: 0088381826525  
 Accessoires de série Coffret 2 MAKPAC, Chargeur rapide DC18RC, 2x Batterie BL1850B (Li-Ion 18 V - 5 Ah), Moulage MAKPAC, Crochet ceinture, Protection pour batterie.

EAN: 0088381826433

Logigrammeaccessoires p. 141



Nos moteurs BRUSHLESS sont de véritables BIJOUX TECHNOLOGIQUES



Depuis 2009 et sa première machine à moteur BrushLess, et avec plus de 50 machines équipées de ces moteurs révolutionnaires, aujourd'hui, Makita vous offre toujours plus de performance, de compacité et d'autonomie.



Les moteurs BrushLess Makita sont de tailles, de conceptions et de puissances multiples, pour des objectifs multiples : certains offrent la puissance nécessaire à des usages intensifs, d'autres permettent de rendre les outils plus compacts, d'autres s'associent à des systèmes de programmation qui offrent précision et sécurité.

DHP484RTJ

Perceuse visseuse à percussion 18 V Li-Ion 5 Ah Ø 13 mm



Moteur BL, mode percussion et carter aluminium la rendent parfaite en intensif

- Robuste grâce à son carter d'engrenage en aluminium et sa pignonerie entièrement métallique,
- Moteur BL : Puissant, compacité de la machine accrues, rendement supérieur et maintenance réduite par rapport aux moteurs classiques.

Énergie	18 V Li-Ion 5 Ah
Temps de charge en moyenne	45 min.
Nombre de vitesses	2
Vitesse à vide V1/V2	0 à 500 / 0 à 2000 tr/min
Frappe V1/V2	0 à 7 500 / 0 à 30 000 cps/min
Couple de serrage max. (élast/franc)	36 / 54 Nm
Dimensions (LxIxh)	182x79x261 mm
Poids net EPTA	1,9 kg



Accessoires de série Coffret 2 MAKPAC, Chargeur rapide DC18RC, 2x Batterie BL1850B (Li-Ion 18 V - 5 Ah), Moulage MAKPAC Perceuse Visseuse à batterie, Crochet ceinture, Embout de vissage double PH2/plat.

Sans batterie, sans chargeur.  
 DHP484Z - EAN: 0088381826105

EAN: 0088381826228

Logigramme accessoires p. 141

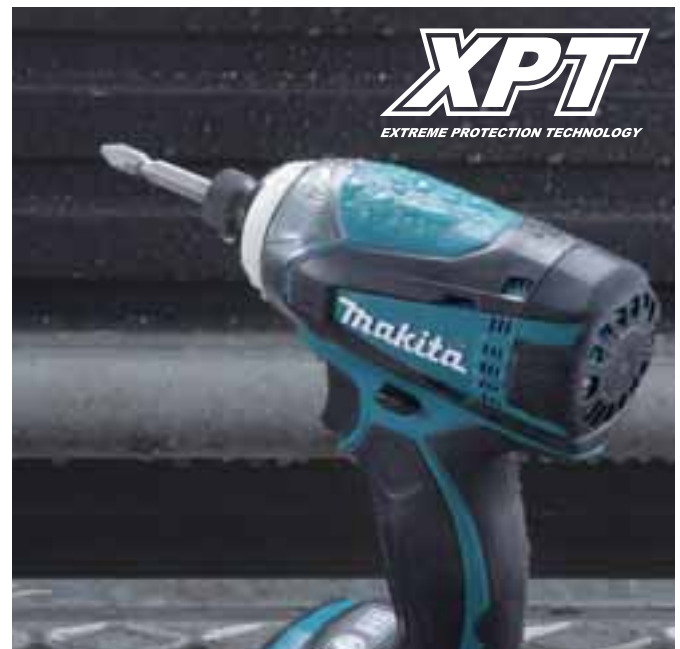

**DDF083RFJ**

Perceuse visseuse 18 V Li-Ion 3 Ah



**Sans mandrin, elle peut travailler dans les endroits les plus exigus. Équipée d'un moteur BL**

Énergie	18 V Li-Ion 3 Ah
Temps de charge en moyenne	22 min.
Nombre de vitesses	2
Vitesse à vide V1/V2	0 à 500 / 0 à 1700 tr/min
Couple de serrage max. (élast/franc)	23 / 40 Nm
Ø max. dans acier/bois	13 / 36 mm
Vibration 3ax perçage (a <sub>w</sub> )	<2,5 m/s <sup>2</sup>
Pression sonore (Lpa)	77 dB(A)
Dimensions (LxIxh)	124x79x247 mm
Poids net EPTA	1,3 kg

- Perceuse Visseuse à moteur Brushless, rapide (1700 tr/min), légère (1,3 kg) et compacte (124 mm) pour travaux courants.
- Changement rapide de l'outil grâce à l'emmanchement 1/4"
- Technologie XPT limitant les infiltrations d'eau et poussières
- Double éclairage LED intégré pour un travail plus aisé dans les endroits sombres
- La vitesse variable à la gâchette assure un contrôle parfait de la machine en fonction du travail à effectuer



EAN: 0088381824934

Sans batterie, sans chargeur.  
DDF083Z - EAN: 0088381824880

Accessoires de série Coffret 2 MAKPAC, Chargeur rapide DC18RC, 2x Batterie BL1830 (Li-Ion 18 V - 3 Ah), Moulage MAK-PAC Visseuse à choc, Crochet ceinture, Embout de vissage double PH2.

Logigrammeaccessoires p. 141

## SÉRIE COMPACTE

Perceuse visseuse 18 V Li-Ion Ø 13 mm



**Idéale pour les zones à encombrements réduits**



**STANDARD**  
DDF482



**COMPACTE**  
DDF483

**DDF483RFJ**

Perceuse visseuse 18 V Li-Ion 3 Ah Ø 13 mm



**La plus compacte des perceuses visseuses 18V. Moteur BL idéal pour les vissages en série**

Énergie	18 V Li-Ion 3 Ah
Temps de charge en moyenne	22 min.
Nombre de vitesses	2
Vitesse à vide V1/V2	0 à 500 / 0 à 1700 tr/min
Couple de serrage max. (élast/franc)	23 / 40 Nm
Ø max. dans acier/bois	13 / 36 mm
Vibration 3ax perçage (a <sub>w</sub> )	2,5 m/s <sup>2</sup>
Pression sonore (Lpa)	77 dB(A)
Dimensions (LxIxh)	162x79x247 mm
Poids net EPTA	1,6 kg

- Moteur sans charbon : Machine légère et compacte avec une vitesse de rotation élevée.
- Technologie XPT limitant les infiltrations d'eau et poussières
- Double éclairage LED intégré pour un travail plus aisé dans les endroits sombres
- Crochet ceinture positionnable gauche et droite
- Poignée à revêtement Soft Grip pour plus de confort



EAN: 0088381824774

Accessoires de série Coffret 2 MAKPAC, Chargeur rapide DC18RC, 2x Batterie BL1830 (Li-Ion 18 V - 3 Ah).

Logigrammeaccessoires p. 141



# DDF485

Perceuse visseuse 18 V Li-Ion

Plus compacte  
que le modèle précédent



Couple et vitesse augmentés



Éclairage optimisé



Protégée contre les infiltrations d'eau et poussières



DDF459



DDF485



## DDF485RTJ

Perceuse visseuse 18 V Li-Ion 5 Ah BL1850B Ø 13 mm



Idéale pour le petit vissage en série

Énergie ..... 18 V Li-Ion 5 Ah  
Type de batterie ..... BL1850B  
Temps de charge en moyenne ..... 45 min.  
Nombre de vitesses ..... 2  
Vitesse à vide V1/V2 ..... 0 à 500 / 0 à 1900 tr/min  
Couple de serrage max. (élast/franc) ..... 27 / 50 Nm  
Ø max. dans acier/bois ..... 13 / 38 mm  
Vibration 3ax perçage (a<sub>v</sub>) ..... 2,5 m/s<sup>2</sup>  
Pression sonore (Lpa) ..... 74 dB(A)  
Dimensions (LxIxh) ..... 169x79x255 mm  
Poids net EPTA ..... 1,4 à 1,7 kg

- Moteur sans charbon : usure plus lente, consommation réduite, autonomie et puissance de la machine accrues
- Batteries 18 V, 5 Ah, Li-Ion chargées en 45 minutes seulement
- L'éclairage LED incorporé permet une bonne visibilité de la base de travail
- 2 vitesses à engrenages métalliques : fiabilité et efficacité lors du perçage et du vissage
- Meuleuse livrée de série en coffret MAK-PAC, compatible avec les systèmes empilables standards



EAN : 0088381866439

Sans batterie, sans chargeur. En coffret MAK-PAC.  
DDF485ZJ - EAN : 0088381866323

Accessoires de série Coffret 2 MAK-PAC, Chargeur rapide DC18RC, 2x Batterie BL1850B (Li-Ion 18 V - 5 Ah), Moulage MAK-PAC, Crochet ceinture.

Logigramme accessoires p. 141

## DHP485RTJ

Perceuse visseuse à percussion 18 V Li-Ion 5 Ah Ø 13 mm



Une grande autonomie de travail grâce à son moteur BL

Énergie ..... 18 V Li-Ion 5 Ah  
Temps de charge en moyenne ..... 45 min.  
Nombre de vitesses ..... 2  
Vitesse à vide V1/V2 ..... 0 à 500 / 0 à 1900 tr/min  
Frappe V1/V2 ..... 0 à 7500 / 0 à 28500 cps/min  
Couple de serrage max. (élast/franc) ..... 27 / 50 Nm  
Ø max. dans béton/acier/bois ..... 13 / 13 / 38 mm  
Vibration perçage percussion (a<sub>v</sub>) ..... 8 m/s<sup>2</sup>  
Pression sonore (Lpa) ..... 82 dB(A)  
Dimensions (LxIxh) ..... 182x79x255 mm  
Poids net EPTA ..... 1,5 à 1,8 kg

- Moteur BL : Puissant, compacité de la machine accrues, rendement supérieur et maintenance réduite par rapport aux moteurs classiques.
- Réglage précis du couple de vissage en 21 positions + position perçage + position percussion
- Éclairage LED intégré pour un travail plus aisé dans les endroits sombres
- Livré de série en coffret MAK-PAC, compatible avec les systèmes empilables standards
- Technologie XPT limitant les infiltrations d'eau et poussières



EAN : 0088381866286

Sans batterie, sans chargeur. En coffret MAK-PAC.  
DHP485ZJ - EAN : 0088381866163

Accessoires de série Coffret 2 MAK-PAC, Chargeur rapide DC18RC, 2x Batterie BL1850B (Li-Ion 18 V - 5 Ah), Moulage MAK-PAC, Crochet ceinture.

Logigramme accessoires p. 141

## DDF458RTJ

Perceuse visseuse 18 V Li-Ion 5 Ah Ø 13 mm



### Technologie XPT limitant les infiltrations d'eau et poussières

Énergie	18 V Li-Ion 5 Ah
Temps de charge en moyenne	45 min.
Nombre de vitesses	2
Vitesse à vide V1/V2	0 à 400 / 0 à 2000 tr/min
Couple de serrage max. (élast/franc)	58 / 91 Nm
Ø max. dans acier/bois	13 / 76 mm
Vibration 3ax perçage (a <sub>h</sub> )	2,5 m/s <sup>2</sup>
Pression sonore (Lpa)	70 dB(A)
Dimensions (LxIxh)	225x79x259 mm
Poids net EPTA	2,3 kg

- Livré de série en coffret MAK-PAC, compatible avec les systèmes empilables standards
- Gâchette à variateur de vitesse pour une amorce facile de la vis
- Éclairage LED intégré pour un travail plus aisé dans les endroits sombres
- Protection du moteur contre la poussière
- Ergonomie Soft Grip pour une meilleure prise en main



Sans batterie, sans chargeur.  
DDF458Z - EAN: 0088381653640

Accessoires de série Coffret 2 MAKPAC, Chargeur rapide DC18RC, 2xBatterie BL1850 (Li-ion 18 V - 5 Ah), 2xEmbout de vissage double PH2/plat, Poignée latérale, Support 2 embouts BDF/BHP, Protection pour batterie, Moulage MAK-PAC Perceuse Visseuse à batterie, Crochet ceinture.

EAN: 0088381815048

Charbon: 194427-5

Logigramme accessoires p. 141

## DHP458RTJ

Perceuse visseuse à percussion 18 V Li-Ion 5 Ah Ø 13 mm



### Équipée pour un usage intensif

- Protection du moteur contre la poussière,
- Puissante et Compacte.



Énergie	18 V Li-Ion 5 Ah
Temps de charge en moyenne	45 min.
Nombre de vitesses	2
Vitesse à vide V1/V2	0 à 400 / 0 à 2000 tr/min
Frappe V1/V2	0 à 6000 / 0 à 30000 cps/min
Couple de serrage max. (élast/franc)	58 / 91 Nm
Dimensions (LxIxh)	225x79x259 mm
Poids net EPTA	2,3 kg

Accessoires de série Coffret 2 MAKPAC, Chargeur rapide DC18RC, 2xBatterie BL1850 (Li-ion 18 V - 5 Ah), Moulage MAK-PAC Perceuse Visseuse à batterie, Protection pour batterie, Poignée latérale, Clip ceinture, Butée de profondeur BDF/BHP.

Sans batterie, sans chargeur.  
DHP458Z - EAN: 0088381653831

EAN: 0088381815024

Charbon: 194427-5

Logigramme accessoires p. 141

## DHP451RMJ

Perceuse visseuse à percussion 18 V Li-Ion 4 Ah Ø 13 mm



### Mode percussion pour les perçages difficiles et polyvalente grâce à ses 3 vitesses

- Batteries 18 V, 4 Ah, Li-Ion chargées en 36 minutes seulement,
- Perceuse visseuse à percussion, 3 vitesses avec un couple puissant et un carter renforcé en aluminium.



Énergie	18 V Li-Ion 4 Ah
Temps de charge en moyenne	36 min.
Nombre de vitesses	3
Vitesse à vide V1/V2	0 à 300 / 0 à 600 tr/min
Vitesse à vide V3	0 à 1700 tr/min
Frappe V1/V2	0 à 4500 / 0 à 9000 cps/min
Frappe V3	0 à 25500 cps/min
Couple de serrage max. (élast/franc)	40 / 80 Nm
Dimensions (LxIxh)	250x78x257 mm
Poids net EPTA	2,5 kg

Accessoires de série Coffret 2 MAKPAC, Chargeur rapide DC18RC, 2xBatterie BL1840 (Li-ion 18 V - 4 Ah), Support 2 embouts BDF/BHP, Protection pour batterie, Poignée BDF/BHP, Moulage MAK-PAC Perceuse Visseuse à batterie, clip de ceinture, 2xEmbout de vissage double PH2/plat, Butée de profondeur BDF/BHP.

EAN: 0088381656849

Logigramme accessoires p. 141

## DDF453SFE

Perceuse visseuse 18 V Li-Ion 3 Ah Ø 13 mm



### Légère et polyvalente avec son réglage précis du couple en 16 positions.

- Perceuse visseuse 2 vitesses, compacte et légère,
- Mandrin auto-serrant 13 mm mono bague.



Énergie	18 V Li-Ion 3 Ah
Temps de charge en moyenne	60 min.
Nombre de vitesses	2
Vitesse à vide V1/V2	0 à 400 / 0 à 1300 tr/min
Couple de serrage max. (élast/franc)	27 / 42 Nm
Ø max. dans acier/bois	13 / 36 mm
Vibration 3ax perçage (a <sub>h</sub> )	2,5 m/s <sup>2</sup>
Dimensions (LxIxh)	214x79x227 mm
Poids net EPTA	1,6 kg

Accessoires de série Chargeur DC18SD, 2xBatterie BL1830 (Li-ion 18 V - 3 Ah), Embout double plat/Ph2, Protection pour batterie, Coffret synthétique.

Coffret synthétique. 3 batteries 3 Ah.  
DDF453SFE3 - EAN: 0088381811897

EAN: 0088381659741

Logigramme accessoires p. 141

## DHP453RYJ

Perceuse visseuse à percussion 18 V Li-Ion 1,5 Ah Ø 13 mm



### Mode percussion et usage professionnel occasionnel

- Perceuse visseuse à percussion 2 vitesses, compacte et ultra légère,
- Mandrin auto-serrant 13 mm mono bague.



Énergie	18 V Li-Ion 1,5 Ah
Temps de charge en moyenne	15 min.
Nombre de vitesses	2
Vitesse à vide V1/V2	0 à 400 / 0 à 1300 tr/min
Frappe V1/V2	0 à 6000 / 0 à 19500 cps/min
Couple de serrage max. (élast/franc)	27 / 42 Nm
Dimensions (LxIxh)	239x79x244 mm
Poids net EPTA	1,7 kg

Accessoires de série Coffret 2 MAKPAC, Chargeur rapide DC18RC, 2xBatterie BL1815N (Li-ion 18 V - 1,5 Ah), Protection pour batterie, Moulage MAK-PAC Perceuse Visseuse à batterie, Embout double plat/Ph2.

Coffret synthétique.  
DHP453SFE - EAN: 0088381661485

EAN: 0088381661478

Logigramme accessoires p. 141

**DDF482RTJ**

Perceuse visseuse 18 V Li-Ion 5 Ah Ø 13 mm



**Haute vitesse de rotation et grande compacité pour un usage quotidien**

Énergie	18 V Li-Ion 5 Ah
Temps de charge en moyenne	45 min.
Nombre de vitesses	2
Vitesse à vide V1/V2	0 à 550 / 0 à 1850 tr/min
Couple de serrage max. (élast/franc)	36 / 62 Nm
Ø max. dans acier/bois	13 / 38 mm
Vibration 3ax perçage (a <sub>v</sub> )	2,5 m/s <sup>2</sup>
Pression sonore (Lpa)	75 dB(A)
Dimensions (LxIxh)	185x79x248 mm
Poids net EPTA	1,7 kg

- Perceuse Visseuse rapide et compacte pour travaux courants
- Technologie XPT limitant les infiltrations d'eau et poussières
- Protection des batteries contre la surcharge/décharge profonde/surchauffe
- Pignonerie entièrement métallique
- Double éclairage LED intégré pour un travail plus aisé dans les endroits sombres



En coffret MAKPAC. 2 batteries 4 Ah.  
DDF482RMJ - EAN: 0088381810296  
Sans batterie, sans chargeur.  
DDF482Z - EAN: 0088381699013

Accessoires de série Coffret 2 MAKPAC, Chargeur rapide DC18RC, 2x Batterie BL1850 (Li-ion 18 V - 5 Ah), Crochet ceinture.

EAN: 0088381813648

Logigramme accessoires p. 141

**DHP482**



**DHP482RTJ**

Perceuse visseuse à percussion 18 V Li-Ion 5 Ah Ø 13 mm



**Polyvalente, rapide et compacte pour les travaux courants**

Énergie	18 V Li-Ion 5 Ah
Temps de charge en moyenne	45 min.
Nombre de vitesses	2
Vitesse à vide V1/V2	0 à 550 / 0 à 1850 tr/min
Frappe V1/V2	0 à 8250 / 0 à 27000 cps/min
Couple de serrage max. (élast/franc)	36 / 62 Nm
Ø max. dans béton/acier/bois	13 / 13 / 38 mm
Vibration perçage percussion (a <sub>v</sub> )	6 m/s <sup>2</sup>
Pression sonore (Lpa)	82 dB(A)
Dimensions (LxIxh)	198x79x249 mm
Poids net EPTA	1,7 kg

- Perceuse visseuse à percussion rapide et compacte pour travaux courants
- Technologie XPT limitant les infiltrations d'eau et poussières
- Protection des batteries contre la surcharge/décharge profonde/surchauffe
- Pignonerie entièrement métallique
- Double éclairage LED intégré pour un travail plus aisé dans les endroits sombres



En coffret MAKPAC. 2 batteries 4 Ah.  
DHP482RMJ - EAN: 0088381810340  
Sans batterie, sans chargeur.  
DHP482Z - EAN: 0088381699051

Accessoires de série Coffret 2 MAKPAC, Chargeur rapide DC18RC, 2x Batterie BL1850 (Li-ion 18 V - 5 Ah), Moulage MAKPAC.

EAN: 0088381813631

Charbon: 194427-5

Logigramme accessoires p. 141

## DDA350RTJ

Perceuse visseuse d'angle 18 V Li-Ion 5 Ah Ø 10 mm à clé

### Encombrement minimum grâce au mandrin à clef

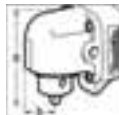

EAN: 0088381816724

Charbon: 194427-5

Énergie	18 V Li-Ion 5 Ah
Temps de charge en moyenne	45 min.
Hauteur d'encombrement (a)	66 mm
Approche d'angle (b)	23,5 mm
Capacité maximale du mandrin	10 mm
Ø max. dans acier/bois	10 / 25 mm
Vitesse à vide max.	0 à 1800 tr/min
Vibration 3ax perçage (a <sub>v</sub> )	2,5 m/s <sup>2</sup>
Pression sonore (L <sub>pa</sub> )	73 dB(A)
Dimensions (LxIxh)	314x79x115 mm
Poids net EPTA	1,8 kg

- Perceuse angulaire compacte avec une hauteur de tête de 66 mm
- Machine légère et puissante grâce à la technologie LXT et au moteur quadripôle à aimants haute densité
- Vitesse de rotation élevée pour un perçage facilité dans l'acier comme dans le bois
- Meilleur contrôle grâce au frein électrique, la machine s'arrête au relâchement de la gâchette
- Éclairage LED intégré, avec interrupteur indépendant pour un travail plus aisé dans les endroits sombres

Sans chargeur et sans batterie  
DDA350Z EAN: 0088381667845

Accessoires de série Coffret 2 MAKPAC, Chargeur rapide DC18RC, 2xBatterie BL1850B (Li-Ion 18 V - 5 Ah), Moulage MAKPAC, Poignée latérale pour meuleuse, Clé à mandrin S10, Protection pour batterie.

Logigramme accessoires p. 141

## DDA351RTJ

Perceuse visseuse d'angle 18 V Li-Ion 5 Ah Ø 10 mm Auto-serrant

### Simplicité d'utilisation apportée par le mandrin auto-serrant



EAN: 0088381816731

Charbon: 194427-5

Énergie	18 V Li-Ion 5 Ah
Temps de charge en moyenne	45 min.
Hauteur d'encombrement (a)	88 mm
Approche d'angle (b)	23,5 mm
Capacité maximale du mandrin	10 mm
Ø max. dans acier/bois	10 / 25 mm
Vitesse à vide max.	0 à 1800 tr/min
Vibration 3ax perçage (a <sub>v</sub> )	2,5 m/s <sup>2</sup>
Pression sonore (L <sub>pa</sub> )	73 dB(A)
Dimensions (LxIxh)	326x79x115 mm
Poids net EPTA	1,8 kg

- Batteries 18 V, 5 Ah, Li-Ion chargées en 45 minutes seulement
- Perceuse angulaire compacte avec une hauteur de tête de 88 mm
- Machine légère et puissante grâce à la technologie LXT et au moteur quadripôle à aimants haute densité
- Vitesse de rotation élevée pour un perçage facilité dans l'acier comme dans le bois
- Meilleur contrôle grâce au frein électrique, la machine s'arrête au relâchement de la gâchette

Sans batterie, sans chargeur.  
DDA351Z - EAN: 0088381668057

Accessoires de série Coffret 2 MAKPAC, Chargeur rapide DC18RC, 2xBatterie BL1850B (Li-Ion 18 V - 5 Ah), Poignée latérale pour meuleuse, Socle Perceuse visseuse d'angle, Protection pour batterie.

Logigramme accessoires p. 141

## DDA460PT2

Perceuse visseuse 36 V => 2x 18 V Li-Ion 5 Ah Ø 13 mm

### Idéale pour le perçage dans l'ossature bois



EAN: 0088381859066

Énergie	36 V => 2x 18 V Li-Ion 5 Ah
Temps de charge en moyenne	45 min.
Nombre de vitesses	2
Vitesse à vide V1/V2	0 à 350 / 0 à 1400 tr/min
Couple de serrage max. (élast/franc)	13 / 118 Nm
Ø max. dans acier/bois	13 / 118 mm
Dimensions (LxIxh)	538x116x193 mm
Poids net EPTA	6,3 kg

- Moteur sans charbon : usure plus lente, consommation réduite, autonomie et puissance de la machine accrues
- 2 vitesses de perçage
- Technologie XPT limitant les infiltrations d'eau et poussières
- Inverseur de sens de rotation
- Démarrage progressif pour un travail plus précis
- Technologie ADT : Ajustement automatique de la vitesse et du couple en fonction du travail effectué.
- Vitesse constante en charge assurant la qualité du travail réalisé.
- L'éclairage LED incorporé permet une bonne visibilité de la base de travail

Sans batterie, sans chargeur.Coffret synthétique.  
DDA460ZK - EAN: 0088381859059

Accessoires de série 2xBatterie BL1850 (Li-Ion 18 V - 5 Ah), Chargeur rapide double DC18RD.

Logigramme accessoires p. 141

**DTS141Z**

Visseuse oléopneumatique 18 V Li-Ion 40 Nm (Produit seul)



**La force d'une visseuse à chocs, le confort et le silence en plus**

Énergie	18 V Li-Ion
Couple de serrage max. (franc)	40 Nm
Fréquence d'impacts	0 à 2700 cps/min
Pression sonore (Lpa)	77 dB(A)
Capacité maximale: vis à bois	22 à 125 mm
Capacité: vis autoforeuse	M4 à M8
Capacité: boulon standard	M5 à M8
Capacité: boulon HR	M5 à M6
Emmanchement d'embouts hex.	1/4 "
Vitesse à vide	0 à 3200 tr/min
Taux de vibration triaxial (a <sub>v</sub> )	7 m/s <sup>2</sup>
Dimensions (LxIxh)	136x79x240 mm
Poids net EPTA	1,5 kg

- Moteur sans charbon : Puissant, Performant, Compact et Léger
- Le choc mécanique est remplacé par un système oléopneumatique
- Pas d'échauffement, machine continuellement refroidie grâce à une circulation d'air optimisée
- Machine silencieuse et confortable : pour un serrage ultra précis ou une utilisation en milieu sensible au bruit
- Pas de perte de serrage, le couple appliqué à la vis est le couple réel de serrage de la machine



EAN : 0088381684484

Logigramme accessoires p. 141

**DTS141**

Visseuse oléopneumatique 18 V Li-Ion 40 Nm

**Technologie silencieuse**



**77 dB**  
Faible émission sonore

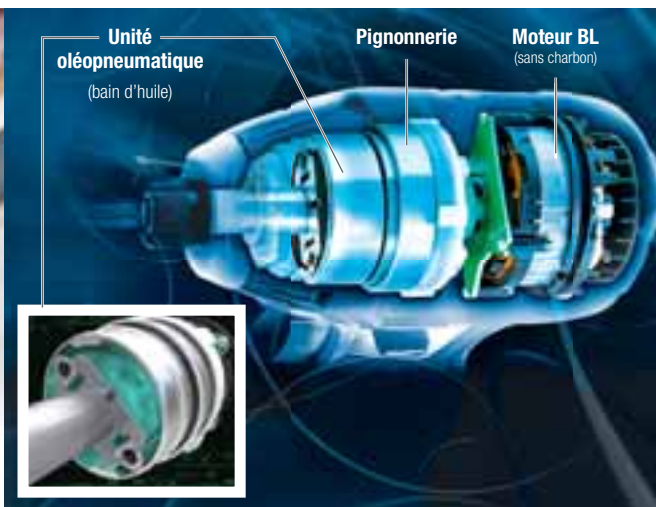

**DTP141RTJ**

Perceuse visseuse 4 fonctions 18 V Li-Ion 5 Ah



**Sélecteur simple et durable sur 18 positions**

Énergie	18 V Li-Ion 5 Ah
Temps de charge en moyenne	45 min.
Nombre de vitesses	2
Couple de serrage max. (élast/franc)	13 / 22 Nm
Capacité: boulon standard	M5 - M14
Capacité: boulon HR	M5 - M12
Capacité: vis à métaux	M4 - M8
Capacité: vis à bois	22 - 125 mm
Ø max. dans béton/acier/bois	8 / 10 / 21 mm
Vitesse à vide V1/V2	1400 / 2200 tr/min
Vitesse à vide V3	2800 tr/min
Frappe V1/V2	0 - 8400 / 0 - 32400 cps/min
Cadence de chocs V3	0 - 3200 cps/min
Dimensions (LxIxh)	171 x 79 x 250 mm
Poids net EPTA	1,8 kg

- 4 fonctions dans une seule machine : perceuse, visseuse, visseuse à chocs et perceuse à percussion
- Mode T : vissage adapté aux vis autoforeuses
- Moteur sans charbon : usure plus lente, consommation réduite, autonomie et puissance de la machine accrues
- Changement rapide de l'outil grâce à l'emmanchement 1/4"
- Bague phosphorescente pour plus de visibilité



EAN : 0088381816663

Sans batterie, sans chargeur.

DTP141Z - EAN : 0088381673389

Accessoires de série Coffret 2 MAK-PAC, Chargeur rapide DC18RC, 2x Batterie BL1850 (Li-ion 18 V - 5 Ah), Crochet ceinture, Moulage MAK-PAC Visseuse à choc, Protection pour batterie.

Logigramme accessoires p. 141

# DTD171

Visseuse à chocs 18 V Li-Ion

La plus complète de la gamme



## Mode T (DTD170, DTD171)

Adapté pour des tôles épaisses.



## Mode T 2<sup>e</sup> mode

(nouveau DTD171)

La machine s'arrête automatiquement quand la vis est en appui. Idéal pour les tôles fines.

Carter aluminium

Bouton sélection mémoires

- 4 VITESSES
- 2 MODES T
- MODE A
- DÉVISSAGE AVEC ARRÊT AUTOMATIQUE EN 0,2 S



## Fonction mémoire

Mémorisation 2 modes

Exemple : mode T en mode 1 et la vitesse n°2

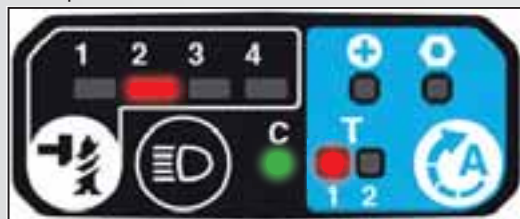

2 LED



DTD171

1 LED

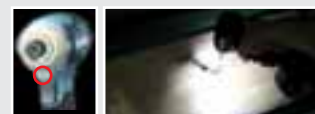

DTD170

## DTD171RTJ

Visseuse à chocs 18 V Li-Ion 5 Ah Batterie 18 V LXT 180 Nm



## La plus technologique de la gamme

Énergie	18 V Li-Ion 5 Ah
Type de batterie	Batterie 18 V LXT
Temps de charge en moyenne	45 min.
Couple de serrage max. (franc)	180 Nm
Capacité : boulon standard	5 à 16 mm
Capacité : boulon HR	5 à 14 mm
Capacité : vis à machine	4 à 8
Pression sonore (Lpa)	97 dB(A)
Puissance sonore (Lwa)	108 dB(A)
Dimensions (Lxlxh)	116x79x236 mm
Poids net EPTA	1,2 à 1,5 kg

- 2 modes T vissage adapté aux vis autoforeuses : mode 1 pour plaque métal fine / mode 2 pour plaque métal épaisse
- Livré de série en coffret MAK-PAC, compatible avec les systèmes empilables standards
- Moteur sans charbon : usure plus lente, consommation réduite, autonomie et puissance de la machine accrues
- 4 vitesses de vissage / perçage + 1 mode A + 2 modes T + fonction mémoire
- Technologie XPT limitant les infiltrations d'eau et poussières



EAN : 0088381873208

Sans batterie, sans chargeur. En coffret MAK-PAC.  
DTD171ZJ - EAN : 0088381873161

Accessoires de série Coffret 2 MAK-PAC, Chargeur rapide DC18RC, 2x Batterie BL1850B (Li-Ion 18 V - 5 Ah), Moulage MAK-PAC Visseuse à choc.

Logigramme accessoires p. 141



**DTL061**

# Accessoires pour DTL061

Accessoires spécifiques

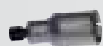

Tête droite à emmanchement hexa. 1/4" pour visseuses d'angle

Réf : 192486-3



Tête d'angle à emmanchement hexa. 1/4" pour visseuses d'angle

Réf : 135183-8



Tête d'angle à carré d'entraînement 3/8"

Réf : 135201-2



Tête à cliquet pour visseuses d'angle

Réf : 192439-2



Douille Borgne pour tête à cliquet

Réf : 134743-3 (17 mm)  
Réf : 134744-1 (19 mm)



Carré d'entraînement 3/8" pour tête à cliquet

Réf : 134745-9



Carré d'entraînement 1/2" pour tête à cliquet

Réf : 134746-7

## DTL061RTJ

Visseuse d'angle à chocs 18 V Li-Ion 5 Ah 1/4" 60 Nm



### Renvoi d'angle puissant et précis

Énergie	18 V Li-Ion 5 Ah
Temps de charge en moyenne	45 min.
Hauteur d'encombrement (a)	53 mm
Approche d'angle (b)	18 mm
Couple de serrage max. (franc)	60 Nm
Cadence de chocs	0 à 3000 cps/min
Capacité maximale : vis à bois	22 à 75 mm
Capacité : boulon standard	4 à 12 mm
Capacité : boulon HR	M4 à M8
Capacité : vis autoforeuse	M4 à M8
Emmanchement d'embouts hex.	(Clip) 1/4 "
Taux de vibration triaxial (a <sub>v</sub> )	17,5 m/s <sup>2</sup>
Pression sonore (L <sub>pa</sub> )	91 dB(A)
Puissance sonore (L <sub>wa</sub> )	102 dB(A)
Dimensions (LxIxh)	387x78x116 mm
Poids net EPTA	1,5 kg

- Machine ultra légère et puissante grâce à la technologie LXT
- Le mécanisme à chocs assure une grande précision et un couple puissant sans effort
- Meilleur contrôle grâce au frein électrique, la machine s'arrête au relâchement de la gâchette
- Éclairage LED intégré, avec interrupteur indépendant pour un travail plus aisé dans les endroits sombres
- La gâchette à levier surdimensionné et la vitesse variable assurent un contrôle parfait de la vitesse de vissage



LXT 18V 5.0 Ah



EAN : 0088381816656

Sans batterie, sans chargeur.  
DTL061Z - EAN: 0088381664240

Accessoires de série Coffret 2 MAKPAC, Chargeur rapide DC18RC, 2x Batterie BL1850B (Li-Ion 18 V - 5 Ah), Clip ceinture.

Logigramme accessoires p. 141

## DTD154RTJ

Visseuse à chocs 18 V Li-Ion 5 Ah 175 Nm



La plus compacte de sa catégorie, elle offre une vitesse et un couple élevés

Énergie ..... 18 V Li-Ion 5 Ah  
 Temps de charge en moyenne ..... 45 min.  
 Vitesse à vide max. .... 3600 tr/min  
 Cadence de chocs ..... 3800 cps/min  
 Couple de serrage max. (franc) ..... 175 Nm  
 Dimensions (LxIxh) ..... 117x79x236 mm  
 Poids net EPTA ..... 1,5 kg

- 4 modes de vissage dont 1 spécialement pour les vis auto-foreuses (mode «T»)
- Moteur BL : Puissant, compacité de la machine accrues, rendement supérieur et maintenance réduite par rapport aux moteurs classiques.
- Technologie XPT limitant les infiltrations d'eau et poussières
- Double éclairage LED intégré pour un travail plus aisé dans les endroits sombres
- Construction robuste avec un carter en aluminium



EAN : 0088381824200

Sans batterie, sans chargeur. En coffret MAKPAC.

DTD154ZJ - EAN : 0088381824248

Sans batterie, sans chargeur.

DTD154Z - EAN : 0088381824125

Accessoires de série Coffret 2 MAKPAC, Chargeur rapide DC18RC, 2x Batterie BL1850B (Li-Ion 18 V - 5 Ah), Moulage MAK-PAC Visseuse à choc, Crochet ceinture.

Logigramme accessoires p. 141



## DTD153RFJ

Visseuse à chocs 18 V Li-Ion 3 Ah 170 Nm



Ultra compacte et dotée d'une vitesse élevée, son moteur sans carbone offre 170 Nm max

Énergie ..... 18 V Li-Ion 3 Ah  
 Temps de charge en moyenne ..... 22 min.  
 Vitesse à vide max. .... 3400 tr/min  
 Cadence de chocs ..... 0 à 3600 cps/min  
 Couple de serrage max. (franc) ..... 170 Nm  
 Capacité : boulon standard ..... M5 à M16  
 Capacité : boulon HR ..... M5 à M14  
 Capacité : vis à bois ..... 22 - 125 mm  
 Capacité : vis à machine ..... M4 à M8  
 Taux de vibration triaxial (a<sub>v</sub>) ..... 13 m/s<sup>2</sup>  
 Pression sonore (L<sub>pa</sub>) ..... 96 dB(A)  
 Puissance sonore (L<sub>wa</sub>) ..... 107 dB(A)  
 Dimensions (LxIxh) ..... 126x79x236 mm  
 Poids net EPTA ..... 1,5 kg

- Moteur BL : Puissant, compacité de la machine accrues, rendement supérieur et maintenance réduite par rapport aux moteurs classiques.
- Technologie XPT limitant les infiltrations d'eau et poussières
- Double éclairage LED intégré pour un travail plus aisé dans les endroits sombres
- Construction robuste avec un carter en aluminium
- Vitesse variable à la gâchette.



EAN : 0088381823920

Accessoires de série Coffret 2 MAKPAC, Chargeur rapide DC18RC, 2x Batterie BL1830 (Li-Ion 18 V - 3 Ah), Moulage MAK-PAC Visseuse à choc, Crochet ceinture.

Logigramme accessoires p. 141



**DTD155RFJ**

Visseuse à chocs 18 V Li-Ion 3 Ah 140 Nm



**Idéal pour les vis à bois les plus courantes et un tout petit encombrement**

Énergie	18 V Li-Ion 3 Ah
Temps de charge en moyenne	22 min.
Vitesse à vide max.	3000 tr/min
Cadence de chocs	3900 cps/min
Couple de serrage max. (franc)	140 Nm
Capacité : boulon standard	M5 à M14
Capacité : boulon HR	M5 à M12
Capacité : vis à bois	22 à 90 mm
Capacité : vis à machine	M4 à M8
Taux de vibration triaxial (a <sub>v</sub> )	14 m/s <sup>2</sup>
Pression sonore (Lpa)	94 dB(A)
Puissance sonore (Lwa)	105 dB(A)
Dimensions (L x l x h)	135 x 79 x 232 mm
Poids net EPTA	1,5 kg

- Mode A : vitesse automatique pour le vissage dans le bois : évite les vis qui glissent, augmente la précision.
- 2 niveaux de puissance de chocs à réglage électronique.
- Moteur sans charbon : puissance et compacité de la machine accrues par rapport aux machines équipées de moteurs classiques
- Technologie XPT limitant les infiltrations d'eau et poussières
- Double éclairage LED intégré pour un travail plus aisé dans les endroits sombres



EAN : 0088381840767

Accessoires de série Coffret 2 MAKPAC, Chargeur rapide DC18RC, 2x Batterie BL1830 (Li-Ion 18 V - 3 Ah), Moulage MAK-PAC Visseuse à choc.

Logigramme accessoires p. 141

**DTD152RTJ**

Visseuse à chocs 18 V Li-Ion 5 Ah 165 Nm



**Compacte et puissante pour tous les travaux de vissage courants**

Énergie	18 V Li-Ion 5 Ah
Temps de charge en moyenne	45 min.
Vitesse à vide max.	2900 tr/min
Cadence de chocs	3500 cps/min
Couple de serrage max. (franc)	165 Nm
Capacité : boulon standard	M5 à M16
Capacité : boulon HR	M5 à M12
Capacité : vis à bois	22 à 125 mm
Capacité : vis à machine	M4 à M8
Taux de vibration triaxial (a <sub>v</sub> )	10,5 m/s <sup>2</sup>
Pression sonore (Lpa)	93 dB(A)
Puissance sonore (Lwa)	104 dB(A)
Dimensions (L x l x h)	138 x 79 x 238 mm
Poids net EPTA	1,5 kg

- Visseuse à chocs rapide et puissante pour travaux courants de vissage
- Technologie XPT limitant les infiltrations d'eau et poussières
- Inverseur de sens de rotation
- La vitesse variable à la gâchette assure un contrôle parfait de la machine en fonction du travail à effectuer
- Double éclairage LED intégré pour un travail plus aisé dans les endroits sombres



EAN : 0088381813679

Charbon : 196854-2

En coffret MAKPAC. 2 batteries 4 Ah.  
 DTD152RMJ - EAN : 0088381810241  
 Sans batterie, sans chargeur. En coffret MAKPAC.  
 DTD152ZJ - EAN : 0088381802925  
 Sans batterie, sans chargeur.  
 DTD152Z - EAN : 0088381699099

Accessoires de série Coffret 2 MAKPAC, Chargeur rapide DC18RC, 2x Batterie BL1850 (Li-Ion 18 V - 5 Ah), Moulage MAK-PAC Visseuse à choc.

Logigramme accessoires p. 141

**DTD156RFJ**

Visseuse à chocs 18 V Li-Ion 3 Ah 155 Nm

NOUVEAU



**Machine simple, compacte et robuste**

Énergie	18 V Li-Ion 3 Ah
Temps de charge en moyenne	22 min.
Vitesse à vide max.	2500 tr/min
Cadence de chocs	3000 cps/min
Couple de serrage max. (franc)	155 Nm
Capacité : boulon standard	M5 à M14
Capacité : boulon HR	M5 à M12
Capacité : vis à bois	22 à 90 mm
Capacité : vis à machine	M4 à M8
Taux de vibration triaxial (a <sub>v</sub> )	10 m/s <sup>2</sup>
Pression sonore (Lpa)	92 dB(A)
Puissance sonore (Lwa)	103 dB(A)
Dimensions (L x l x h)	143 x 79 x 223 mm
Poids net EPTA	1,3 à 1,6 kg

- Plus de contrôle grâce au frein électrique arrêtant la machine dès qu'on lâche la gâchette
- Robuste grâce à son carter d'engrenage en aluminium
- Visseuse à chocs rapide et puissante pour travaux courants de vissage
- Changement rapide de l'outil grâce à l'emmanchement 1/4"
- Vitesse variable à la gâchette.



EAN : 0088381890762

Sans batterie, sans chargeur.  
 DTD156Z EAN : 0088381890878

Accessoires de série Coffret MAKPAC 2, Chargeur rapide DC18RC, 2x Batterie Li-Ion BL1830B 18V 3Ah, Moulage MAK-PAC Visseuse à choc.

Logigramme accessoires p. 141

## DTW1001RTJ

Boulonneuse à chocs 18 V Li-Ion 5 Ah 1050 Nm



**Grâce à son moteur BrushLess Haute-Performance, elle offre légèreté et compacité pour 1050 Nm!**

- Moteur sans charbon : Machine légère et compacte,
- Moteur sans charbon : puissance et compacité de la machine accrues par rapport aux machines équipées de moteurs classiques.

Énergie	18 V Li-Ion 5 Ah
Temps de charge en moyenne	45 min.
Emmanchement carré	3/4 "
Couple de serrage max. (franc)	1050 Nm
Capacité : boulon standard	M12 à M30
Capacité : boulon HR	M10 à M24
Vitesse à vide max.	1800 tr/min
Cadence de chocs	0 à 2200 cps/min
Taux de vibration triaxial (a <sub>h</sub> )	15,5 m/s <sup>2</sup>
Dimensions (LxIxh)	229x91x289 mm
Poids net EPTA	3,7 kg



**Accessoires de série** Coffret 3 MAK-PAC, Chargeur rapide DC18RC, 2x Batterie BL1850B (Li-Ion 18 V - 5 Ah), Moulage MAK-PAC boulonneuse à chocs.

EAN: 0088381803380

**Sans batterie, sans chargeur. En coffret MAK-PAC.**  
DTW1001ZJ - EAN: 0088381803229

Logigramme accessoires p. 141

## DTW1002RTJ

Boulonneuse à chocs 18 V Li-Ion 5 Ah 1000 Nm



**Autonome grâce à sa batterie 5 Ah, compacte pour son couple de serrage de 1000 Nm**

- Moteur sans charbon : Machine légère et compacte,
- Moteur sans charbon : puissance et compacité de la machine accrues par rapport aux machines équipées de moteurs classiques.

Énergie	18 V Li-Ion 5 Ah
Temps de charge en moyenne	45 min.
Emmanchement carré	1/2 "
Couple de serrage max. (franc)	1000 Nm
Capacité : boulon standard	M12 à M30
Capacité : boulon HR	M10 à M24
Vitesse à vide max.	1800 tr/min
Cadence de chocs	0 à 2200 cps/min
Taux de vibration triaxial (a <sub>h</sub> )	18 m/s <sup>2</sup>
Dimensions (LxIxh)	229x91x289 mm
Poids net EPTA	3,6 kg



**Accessoires de série** Coffret 3 MAK-PAC, Chargeur rapide DC18RC, 2x Batterie BL1850B (Li-Ion 18 V - 5 Ah), Moulage MAK-PAC boulonneuse à chocs.

EAN: 0088381803502

**Sans batterie, sans chargeur. En coffret MAK-PAC.**  
DTW1002ZJ - EAN: 0088381803403

Logigramme accessoires p. 141

## DTW285



**Mode dévissage avec arrêt automatique en 0,2 secondes**

## DTW450RTJ

Boulonneuse à chocs 18 V Li-Ion 5 Ah 440 Nm



**D'une puissance de 440 Nm**

- Livré de série en coffret MAK-PAC, compatible avec les systèmes empilables standards,
- Machine très puissante et maniable, offrant un couple de serrage élevé (440 Nm).

Énergie	18 V Li-Ion 5 Ah
Temps de charge en moyenne	45 min.
Emmanchement carré	1/2 "
Couple de serrage max. (franc)	440 Nm
Capacité : boulon standard	M12-M22
Capacité : boulon HR	M12-M16
Vitesse à vide max.	1600 tr/min
Cadence de chocs	2200 cps/min
Taux de vibration triaxial (a <sub>h</sub> )	19 m/s <sup>2</sup>
Dimensions (LxIxh)	266x82x290 mm
Poids net EPTA	3,4 kg



**Accessoires de série** Coffret 3 MAK-PAC, Chargeur rapide DC18RC, 2x Batterie BL1850B (Li-Ion 18 V - 5 Ah), Crochet, Moulage MAK-PAC boulonneuse à chocs, Protection pour batterie.

EAN: 0088381816632 Charbon: 194435-6

**Sans batterie, sans chargeur.**  
DTW450Z - EAN: 0088381673310

Logigramme accessoires p. 141

## DTW285RTJ

Boulonneuse à chocs 18 V Li-Ion 5 Ah 280 Nm



**Nouveau mode auto-stop pour mieux maîtriser le déboulonnage**

- Puissante avec un couple maximum de 280 Nm pour le serrage de boulons M20,
- Mode "arrêt automatique" : l'outil s'arrête dès que le boulon ou l'écrou sont assez desserrés.

Énergie	18 V Li-Ion 5 Ah
Temps de charge en moyenne	45 min.
Emmanchement carré	1/2 "
Couple de serrage max. (franc)	280 Nm
Capacité : boulon standard	M10 à M20
Capacité : boulon HR	M10 à M16
Vitesse à vide max.	2800 tr/min
Cadence de chocs	3500 cps/min
Taux de vibration triaxial (a <sub>h</sub> )	11,5 m/s <sup>2</sup>
Dimensions (LxIxh)	147x79x249 mm
Poids net EPTA	1,7 kg



**Accessoires de série** Coffret 2 MAK-PAC, Chargeur rapide DC18RC, 2x Batterie BL1850B (Li-Ion 18 V - 5 Ah), Moulage MAK-PAC Visseuse à choc.

EAN: 0088381831918

**Sans batterie, sans chargeur. En coffret MAK-PAC.**  
DTW285ZJ - EAN: 0088381831871  
**Sans batterie, sans chargeur.**  
DTW285Z - EAN: 0088381831765

Logigramme accessoires p. 141

## DTW251RMJ

Boulonneuse à chocs 18 V Li-Ion 4 Ah 230 Nm



**Légère et puissante. Appréciee par l'industrie, le bâtiment et même le sport automobile**

- Livré de série en coffret MAK-PAC, compatible avec les systèmes empilables standards,
- Boulonneuse légère, puissante, compacte et ultra-maniable.

Énergie	18 V Li-Ion 4 Ah
Temps de charge en moyenne	36 min.
Emmanchement carré	1/2 "
Couple de serrage max. (franc)	230 Nm
Capacité : boulon standard	M10 à M16
Capacité : boulon HR	M10 à M14
Vitesse à vide max.	0 à 2100 tr/min
Cadence de chocs	0 à 3200 cps/min
Taux de vibration triaxial (a <sub>h</sub> )	11 m/s <sup>2</sup>
Dimensions (LxIxh)	165x79x234 mm
Poids net EPTA	1,5 kg



**Accessoires de série** Coffret 2 MAK-PAC, Chargeur rapide DC18RC, 2x Batterie BL1840 (Li-Ion 18 V - 4 Ah), Moulage MAK-PAC Visseuse à choc, Clip ceinture.

EAN: 0088381672467

**Sans batterie, sans chargeur.**  
DTW251Z - EAN: 0088381672344

Logigramme accessoires p. 141

# DTW181

Boulonneuse à chocs 18 V Li-Ion

**Idéal pour le boulonnage dans des espaces exigus**



- 2 VITESSES
- DÉVISSAGE AVEC ARRÊT AUTOMATIQUE EN 0,2 S

## DTW180RFJ

Boulonneuse à chocs 18 V Li-Ion 3 Ah 180 Nm



Parfait pour le petit boulonnage

- Moteur BL : Puissant, compacité de la machine accrues, rendement supérieur et maintenance réduite par rapport aux moteurs classiques,
- Mode "arrêt automatique" : l'outil s'arrête dès que le boulon ou l'écrou sont assez desserrés.

Énergie	18 V Li-Ion 3 Ah
Temps de charge en moyenne	22 min.
Emmanchement carré	3/8"
Couple de serrage max. (franc)	180 Nm
Capacité : boulon standard	M8 à M16
Capacité : boulon HR	M8 à M12
Vitesse à vide max.	0 à 1 300 / 2 400 tr/min
Cadence de chocs	0 à 2 000 / 3 600 cps/min
Taux de vibration triaxial (a <sub>h</sub> )	9 m/s <sup>2</sup>
Dimensions (LxIxh)	144x79x235 mm
Poids net EPTA	1,5 kg



Accessoires de série Coffret 2 MAK-PAC, Chargeur rapide DC18RC, 2x Batterie Li-Ion BL1830B 18V 3Ah, Moulage MAK-PAC Visseuse à choc, Crochet ceinture.

EAN: 0088381856775

Sans batterie, sans chargeur.  
DTW180Z - EAN: 0088381856706

Logigramme accessoires p. 141

## DTW181RFJ

Boulonneuse à chocs 18 V Li-Ion 3 Ah 180 Nm



Parfait pour le petit boulonnage avec des douilles de 1/2"

- Moteur BL : Puissant, compacité de la machine accrues, rendement supérieur et maintenance réduite par rapport aux moteurs classiques,
- Mode "arrêt automatique" : l'outil s'arrête dès que le boulon ou l'écrou sont assez desserrés.

Énergie	18 V Li-Ion 3 Ah
Temps de charge en moyenne	22 min.
Emmanchement carré	1/2"
Couple de serrage max. (franc)	180 Nm
Capacité : boulon standard	M8 à M16
Capacité : boulon HR	M8 à M12
Vitesse à vide max.	0 à 1 300 / 2 400 tr/min
Cadence de chocs	0 à 2 000 / 3 600 cps/min
Taux de vibration triaxial (a <sub>h</sub> )	9 m/s <sup>2</sup>
Dimensions (LxIxh)	144x79x235 mm
Poids net EPTA	1,5 kg



Accessoires de série Coffret 2 MAK-PAC, Chargeur rapide DC18RC, 2x Batterie Li-Ion BL1830B 18V 3Ah, Moulage MAK-PAC Visseuse à choc, Crochet ceinture.

EAN: 0088381871372

Sans batterie, sans chargeur.  
DTW181Z - EAN: 0088381871303

Logigramme accessoires p. 141

## DTW190RFE

Boulonneuse à chocs 18 V Li-Ion 3 Ah 190 Nm



Excellent rapport poids puissance

Énergie	18 V Li-Ion 3 Ah
Temps de charge en moyenne	22 min.
Emmanchement carré	1/2"
Couple de serrage max. (franc)	190 Nm
Capacité : boulon standard	M8 à M16
Capacité : boulon HR	M8 à M12
Vitesse à vide max.	2300 tr/min
Cadence de chocs	3000 cps/min
Dimensions (LxIxh)	176x79x219 mm
Poids net EPTA	1,4 kg

- Compacte et légère
- Inverseur de sens de rotation
- Vitesse variable et frein électrique pour un contrôle optimal
- Éclairage LED intégré pour un travail plus aisé dans les endroits sombres
- Poignée à revêtement Soft Grip pour plus de confort



EAN: 0088381812054

Sans batterie, sans chargeur.  
DTW190Z - EAN: 0088381811996

Accessoires de série Coffret synthétique, Chargeur rapide DC18RC, 2x Batterie BL1830 (Li-Ion 18 V - 3 Ah), Bandoulière avec mousqueton.

Logigramme accessoires p. 141

# DTR180

Pince à ligaturer 18 V Li-Ion

## Ligaturer en toute simplicité et rapidité



**2 modes**  
Continu / Séquentiel



**Force de ligature**  
Réglage en 6 sélections

## DTR180ZJ

Pince à ligaturer (Produit seul)



### Ligaturer sans effort

Tension	18 V LXT Li-Ion
Nombre de batteries fournies	0
Nombre d'attaches par bobine	120
Autonomie (sur une charge de batterie 5 Ah)	5000 attaches
Combinaisons	
2 barres de fer (1 x 1)	10 x 10 / 16 x 16 mm
3 barres de fer (2 x 1)	(10x2) x 10 / (13x2) x 16 mm
4 barres de fer (2 x 2)	(13 x 2) x (13 x 2) mm
Diamètre du fil métallique	0.8 mm
Dimensions (L x l x h)	304 x 93 x 301 mm
Poids net EPTA	2,3 à 2,6 kg

- 5000 attaches avec une batterie 5 Ah
- Technologie XPT limitant les infiltrations d'eau et poussières
- 2 modes : ligature séquentielle ou continue
- La ligature est réalisée en moins d'une seconde
- Moteur sans charbon : usure plus lente, consommation réduite, autonomie et puissance de la machine accrues



EAN: 0088381859431

Accessoires de série Coffret 4 MAKPAC, Clé à six pans 2,5, Crochet ceinture, Moulage DTR180.

Logigramme accessoires p. 141

## DCG180RY

Pistolet à mastic 18 V Li-Ion 1,5 Ah 5 000 N



### Extrudez les mastics les plus durs sans effort et avec une grande précision

Énergie	18 V Li-Ion 1,5 Ah
Temps de charge en moyenne	15 min.
Cartouches compatibles	300 ml
Vitesse d'avancement	0 à 28 mm/s
Poussée maximale	5000 N
Dimensions avec cartouche 300 ml	404 x 108 x 264 mm
Poids net EPTA avec cartouche 300 ml	2,1 kg

- 5000 N permettant d'extruder les mastics les plus durs sans aucun effort
- L'autonomie d'une batterie 18 V Li-Ion 1,5 Ah permet de travailler toute la journée sans interruption
- Excellent contrôle du débit assurant un travail efficace, régulier et rapide
- Système anti-goutte pour un travail propre
- Protection électronique contre les surcharges avec anti-redémarrage et témoin LED



EAN: 0088381666909

Sans batterie, sans chargeur.

DCG180Z - EAN: 0088381658645

Accessoires de série Coffret synthétique, Chargeur DC18RA, Batterie BL1815N (Li-ion 18 V - 1,5 Ah), Lunette de protection, Protection pour batterie.

Logigramme accessoires p. 141

**DRV250**



**Pour la fixation des rivets de diamètre 4,8 et 6,4 mm**

**DRV150ZJ**

Riveteuse 18 V Li-Ion Ø 4,8 mm (Produit seul)

**NOUVEAU**



**Pour la fixation des rivets de diamètre 2,4 - 3,2 et 4,8 mm**

- Convient pour tous les rivets aluminium, acier et acier inoxydable jusqu'à 4,8 mm,
- Jusqu'à 3 600 rivetages avec une charge de batterie (BL1860B, rivet acier ø4,8 mm).

Énergie	18 V Li-Ion
Ø max rivet	Ø 4,8 mm
Pression sonore (Lpa)	75 dB(A)
Taux de vibration triaxial (a <sub>v</sub> )	2,5 m/s <sup>2</sup>
Poids net EPTA	1,9 à 2,2 kg
Dimensions (LxIxh)	320x79x287 mm
Force de traction	10 000 N
Longueur de course	25 mm



EAN : 0088381876452

Logigramme accessoires p. 141

**DRV250ZJ**

Riveteuse 18 V Li-Ion Ø 6,4 mm (Produit seul)

**NOUVEAU**



**Pour la fixation des rivets de diamètre 4,8 et 6,4 mm**

- Jusqu'à 3 000 rivetages avec une charge de batterie (BL1860B, rivet acier ø6,4 mm),
- Convient pour tous les rivets aluminium et acier jusqu'à 6,4 mm.

Énergie	18 V Li-Ion
Ø max rivet	Ø 6,4 mm
Pression sonore (Lpa)	74 dB(A)
Taux de vibration triaxial (a <sub>v</sub> )	2,5 m/s <sup>2</sup>
Poids net EPTA	2,1 à 2,4 kg
Dimensions (LxIxh)	320x79x287 mm
Force de traction	20 000 N
Longueur de course	30 mm



EAN : 0088381876377

Logigramme accessoires p. 141

# DWT310

Boulonneuse à chocs HRC 36 V => 2x18 V Li-Ion

Forte capacité de vissage : **Jusqu'à 380 boulons HRC M22** avec une charge des deux batteries **18V 6Ah**.



Le moteur sans charbon réduit l'échauffement et permet un travail intensif continu



Protégée contre les infiltrations d'eau et poussières



## DWT310PT2

Boulonneuse à chocs 36 V => 2 x 18 V Li-Ion 800 Nm



### Capacités comparables à une filaire

Énergie ..... 36 V => 2x18 V Li-Ion  
 Couple de serrage max. (franc) ..... 800 Nm  
 Vitesse à vide max. .... 14 tr/min  
 Dimensions (LxIxh) ..... 296x130x377 mm  
 Poids net EPTA ..... 6,7 kg

- Technologie XPT limitant les infiltrations d'eau et poussières
- Moteur sans charbon : usure plus lente, consommation réduite, autonomie et puissance de la machine accrues
- La LED clignote lorsque la batterie est faible mais pouvez encore serrez 5 boulons HRC
- Compatible SHTB (écrou super HRC)
- Anneau pour accrocher une sangle

LXT 6.5/4.3/2.1.5Ah 18V 36V LITHIUM-ION 5.0 Ah XPT BL MOTOR



EAN: 0088381855822

Sans batterie, sans chargeur. Coffret synthétique.  
 DWT310ZK - EAN: 0088381855792

Accessoires de série Coffret synthétique, 2x Batterie BL1850B (Li-Ion 18 V - 5 Ah), Chargeur rapide double DC18RD.

Logigramme accessoires p. 141

## DVP180RT

Pompe à vide 18 V Li-Ion 5 Ah 50 l/min 20 Pa



### Pompe à vide compacte et maniable

Énergie ..... 18 V Li-Ion 5 Ah  
 Batt. compatibles ..... Li-Ion 18V 3 à 6 Ah  
 Débit ..... 50 l/min  
 Vide final ..... 20 Pa (150 microns)

- Pompe à vide mono-étagée à batterie 18V Li-Ion, légère et compacte.
- Fenêtre permettant la visualisation du niveau d'huile.
- Vidange rapide de l'huile par vis d'évacuation.
- Valve anti-retour manuelle pour éviter les retours d'huile dans le circuit lors du changement des batteries.
- Voyant indiquant la charge restante dans la batterie.

LXT 6.5/4.3/2.1.5Ah 18V LITHIUM-ION 5.0 Ah



EAN: 0088381821629

Accessoires de série Chargeur rapide DC18RC, Batterie BL1850B (Li-Ion 18 V - 5 Ah).

Logigramme accessoires p. 141

DGP180RT

Pompe à graisse 18 V Li-Ion

NOUVEAU



**Modification automatique de la pression de en fonction de la charge appliquée**

Énergie ..... 18 V Li-Ion  
 Type de batterie ..... Li-Ion  
 Dimensions (LxIxh) ..... 390x100x240 mm  
 Poids net EPTA ..... 4,0 à 4,3 kg

- Moteur puissant capable de délivrer jusqu'à 69 MPa (10 000 PSI) de pression maximale
- Deux modes disponibles : vitesse lente et automatique
- Plus pratique : bouton de verrouillage pour les longues durées de travail
- Vitesse variable à la gâchette permettant à l'utilisateur d'ajuster le taux de décharge

**18V LXT** 5.0 Ah



Sans batterie, sans chargeur.  
 DGP180Z EAN: 0088381886819

Accessoires de série Chargeur rapide DC18RC, Batterie BL1850B (Li-Ion 18 V - 5 Ah).

EAN: 0088381886772

Logigramme accessoires p. 141



**DGP180**



**NOUVEAU**

## DFS452TJX2

### DFS452TJX2

Visseuse automatique 18 V Li-Ion 5 Ah 5x25 à 55 mm

**NOUVEAU**

**Adaptateur pour vis à bande livré de série**



- Tête mince permettant de poser des vis jusqu'à 15 mm près du plafond ou de la paroi,
- Fini les vis enfoncées de travers : les mâchoires de stabilisation maintiennent la vis dans l'axe.

Énergie	18 V Li-Ion 5 Ah
Temps de charge en moyenne	45 min.
Vitesse à vide max.	4 000 tr/min
Capacité : vis plaque de plâtre	5x25 à 55 mm
Emmanchement d'embouts hex.	1/4 "
Longueur d'embout	130 mm
Taux de vibration triaxial (a <sub>h</sub> )	< 2,5 m/s <sup>2</sup>
Pression sonore (L <sub>pa</sub> )	72 dB(A)
Poids net EPTA	2,1 kg



**Accessoires de série** Coffret MAKPAC 2, Chargeur rapide DC18RC, 2x Batterie BL1850B (Li-Ion 18 V - 5 Ah), Moulage MAK-PAC, Adaptateur pour vis à bande.

EAN : 0088381860161

[Logigramme accessoires p. 141](#)

### DFS452RTJ

Visseuse plaque de plâtre 18 V Li-Ion 5 Ah

**Usages intensifs et confort grâce au moteur BL sans charbon et au mode "Pousse et Visse"**



- Visseuse haut rendement et haute performance grâce au moteur BL sans charbon,
- Technologie "pousse et visse" : Moins de consommation d'énergie, réduction du bruit et des TMS.

Énergie	18 V Li-Ion 5 Ah
Temps de charge en moyenne	45 min.
Vitesse à vide max.	4 000 tr/min
Capacité : vis autoforeuse	6 mm
Capacité : vis plaque de plâtre	5 mm
Emmanchement d'embouts hex.	1/4 "
Taux de vibration triaxial (a <sub>h</sub> )	< 2,5 m/s <sup>2</sup>
Pression sonore (L <sub>pa</sub> )	72 dB(A)
Dimensions (LxIxh)	251 x 79 x 259 mm
Dimensions (LxIxh)	251 x 79 x 259 mm
Poids net EPTA	1,8 kg



**Accessoires de série** Coffret MAKPAC 2, Chargeur rapide DC18RC, 2x Batterie BL1850B (Li-Ion 18 V - 5 Ah), Moulage MAK-PAC Visseuse plaque de plâtre, Embout PH2 - 25 mm.

EAN : 0088381813594

[Logigramme accessoires p. 141](#)

### DFS250RTJ

Visseuse plaque de plâtre 18 V Li-Ion 5 Ah

**Pour la pose de plaque de plâtre sur structure bois. Système pousse et visse ultra confortable**



- Idéale pour la pose de plancher ou de plaques de plâtre sur montant bois,
- Technologie "pousse et visse" : Moins de consommation d'énergie, réduction du bruit et des TMS.

Énergie	18 V Li-Ion 5 Ah
Temps de charge en moyenne	45 min.
Vitesse à vide max.	2 500 tr/min
Capacité : vis autoforeuse	6 mm
Capacité : vis plaque de plâtre	5 mm
Emmanchement d'embouts hex.	1/4 "
Taux de vibration triaxial (a <sub>h</sub> )	< 2,5 m/s <sup>2</sup>
Pression sonore (L <sub>pa</sub> )	72 dB(A)
Poids net EPTA	1,8 kg



**Accessoires de série** Embout de vissage, Coffret 2 MAK-PAC, Chargeur rapide DC18RC, 2x Batterie BL1850B (Li-Ion 18 V - 5 Ah), Moulage MAK-PAC Visseuse plaque de plâtre, Crochet ceinture.

EAN : 0088381832953

**Sans batterie, sans chargeur.**  
DFS250Z - EAN : 0088381832960

[Logigramme accessoires p. 141](#)

### DFS451RFJ

Visseuse plaque de plâtre 18 V Li-Ion 3 Ah

**Légère pour des vis jusqu'à 4 mm**



- Machine légère et compacte,
- Prise en main et équilibre étudiés pour un maximum d'efficacité et de confort.

Énergie	18 V Li-Ion 3 Ah
Temps de charge en moyenne	22 min.
Vitesse à vide max.	0 à 4 000 tr/min
Capacité : vis autoforeuse	4 mm
Capacité : vis plaque de plâtre	4 mm
Emmanchement d'embouts hex.	1/4 "
Taux de vibration triaxial (a <sub>h</sub> )	2,5 m/s <sup>2</sup>
Pression sonore (L <sub>pa</sub> )	71 dB(A)
Dimensions (LxIxh)	281 x 80 x 241 mm
Dimensions (LxIxh)	281 x 80 x 241 mm
Poids net EPTA	1,5 kg



**Accessoires de série** Coffret 2 MAKPAC, Chargeur rapide DC18RC, 2x Batterie BL1830 (Li-Ion 18 V - 3 Ah), 2x Embout PH2 - 25 mm, Protection pour batterie, Moulage MAK-PAC Visseuse plaque de plâtre, Porte embout Magnétique, Crochet ceinture.

EAN : 0088381660167

Charbon : 194427-5

**Sans batterie, sans chargeur.**  
DFS451Z - EAN : 0088381660129

[Logigramme accessoires p. 141](#)

### DFS251RTJ

Visseuses bardage 18 V Li-Ion 5 Ah

**Conçue pour le vissage de bardages métalliques. Offre haute vitesse et mode "Pousse et Visse"**



- Idéale pour la pose de bardage acier grâce à son positionneur,
- Technologie "pousse et visse" : Moins de consommation d'énergie, réduction du bruit et des TMS.

Énergie	18 V Li-Ion 5 Ah
Temps de charge en moyenne	45 min.
Vitesse à vide max.	2 500 tr/min
Capacité : vis autoforeuse	6 mm
Capacité : vis plaque de plâtre	5 mm
Emmanchement d'embouts hex.	1/4 "
Taux de vibration triaxial (a <sub>h</sub> )	< 2,5 m/s <sup>2</sup>
Pression sonore (L <sub>pa</sub> )	72 dB(A)
Dimensions (LxIxh)	237 x 79 x 259 mm
Dimensions (LxIxh)	237 x 79 x 259 mm
Poids net EPTA	1,8 kg



**Accessoires de série** Douille, Coffret MAKPAC 2, Chargeur rapide DC18RC, 2x Batterie BL1850B (Li-Ion 18 V - 5 Ah), Moulage MAK-PAC Visseuse plaque de plâtre, Crochet ceinture.

EAN : 0088381833103

**Sans chargeur et sans batterie**  
DFS251Z - EAN : 0088381833110

[Logigramme accessoires p. 141](#)



**DFR750Z**

Visseuse automatique 18 V Li-Ion 4x45 à 75 mm (Produit seul)



**Grande capacité, pour des vis plaque de plâtre allant jusqu'à 75 mm de longueur**

Énergie	18 V Li-Ion
Vitesse à vide max.	4000 tr/min
Couple de serrage max. (élast/franc)	7 / 12 Nm
Capacité: vis plaque de plâtre	4x45 à 75 mm
Emmanchement d'embouts hex.	1/4 "
Longueur d'embout	177 mm
Taux de vibration triaxial (a <sub>v</sub> )	2,5 m/s <sup>2</sup>
Pression sonore (L <sub>pa</sub> )	76 dB(A)
Dimensions (LxIxh)	464x80x238 mm
Poids net EPTA	2,3 kg

- Fini les vis enfoncées de travers : les mâchoires de stabilisation maintiennent la vis dans l'axe
- Guide de bande pour un vissage au sol sans enrayement
- Marche à gauche permettant d'enlever des vis, sans même enlever le chargeur de vis
- Débrayage automatique et silencieux pour une usure minimale de l'embout et un confort accru lors du vissage en série
- Ergonomie Soft Grip pour une meilleure prise en main



EAN: 0088381670111

Charbon: 194427-5

Accessoires de série Crochet, 3 embouts de vissage PH2 177 mm.

Logigramme accessoires p. 141

**DFR550RTJ**

Visseuse automatique 18 V Li-Ion 5 Ah 4x25 à 55 mm



**Ultra productive et idéale pour la pose de plaques de plâtre**

Énergie	18 V Li-Ion 5 Ah
Temps de charge en moyenne	45 min.
Vitesse à vide max.	4000 tr/min
Couple de serrage max. (élast/franc)	7 / 12 Nm
Capacité: vis plaque de plâtre	4x25 à 55 mm
Emmanchement d'embouts hex.	1/4 "
Longueur d'embout	157 mm
Taux de vibration triaxial (a <sub>v</sub> )	2,5 m/s <sup>2</sup>
Pression sonore (L <sub>pa</sub> )	78 dB(A)
Dimensions (LxIxh)	424x80x238 mm
Poids net EPTA	2,1 kg

- Fini les vis enfoncées de travers : les mâchoires de stabilisation maintiennent la vis dans l'axe
- Débrayage automatique et silencieux pour une usure minimale de l'embout et un confort accru lors du vissage en série
- Marche à gauche permettant d'enlever des vis, sans même enlever le chargeur de vis
- Guide de bande pour un vissage au sol sans enrayement
- Utilisation aisée d'une seule main grâce à la construction équilibrée



EAN: 0088381816748

Charbon: 194427-5

Sans chargeur et sans batterie  
DFR550Z EAN: 0088381669467

Accessoires de série Coffret 3 MAK-PAC, Chargeur rapide DC18RC, 2x Batterie BL1850 (LI-ion 18 V - 5 Ah), 3 embouts de vissage PH2 157 mm, Crochet, Moulage MAK-PAC pour visseuse automatique, 2x Protection pour batterie.

Logigramme accessoires p. 141



**DFS451**

## DUT130RTE

Malaxeur 18 V Li-Ion 5 Ah 650 W

NOUVEAU

Parfait pour le malaxage des peintures et mortiers



- Filetage de l'arbre M12 / M14
- Coque de protection de la batterie,
- Variateur de vitesse: La vitesse de l'outil augmente à mesure que l'on accroît la pression exercée sur la gâchette.

Énergie	18 V Li-Ion 5 Ah
Puissance	650 W
Nombre de vitesses	2
Vitesse à vide V1	0 à 350 tr/min
Vitesse à vide V2	0 à 1300 tr/min
Diamètre max. hélice	165 mm
Filetage de l'arbre	M12 / M14
Taux de vibration triaxial (ah)	2,5 m/s <sup>2</sup>
Pression sonore (Lpa)	74 dB (A)
Dimensions machine seule (L x l x h)	320 x 89 x 231 mm
Poids net EPTA	2,5 à 2,8 kg



Accessoires de série Chargeur rapide DC18RC, Hélice de brassage complète (Axe 168349-5, Hélice A-43692, Boulon 265220-5), 2x Batterie BL1850B (Li-Ion 18 V - 5 Ah).

Sans batterie, sans chargeur.  
DUT130Z EAN: 0088381873413

EAN: 0088381873444

Logigramme accessoires p. 141

## DUT131Z

Malaxeur 18 V Li-Ion 650 W (Produit seul)

NOUVEAU

Parfait pour le malaxage des peintures et mortiers, changement rapide de l'accessoire grâce au mandrin



- 2 vitesses: permet d'adapter la vitesse de poussée en fonction du travail souhaité,
- Munie d'un mandrin auto-serrant Ø 13 mm.

Énergie	18 V Li-Ion 5 Ah
Puissance	650 W
Nombre de vitesses	2
Nombre de batteries fournies	0
Vitesse à vide V1	0 à 350 tr/min
Vitesse à vide V2	0 à 1300 tr/min
Capacité maximale du mandrin	13 mm
Diamètre max. hélice	165 mm
Taux de vibration triaxial (ah)	2,5 m/s <sup>2</sup>
Pression sonore (Lpa)	74 dB (A)
Dimensions machine seule (L x l x h)	320 x 89 x 231 mm
Poids net EPTA	2,5 à 2,8 kg



EAN: 0088381876247

Logigramme accessoires p. 141

## DSD180Z

Scie à plaque de plâtre 18 V Li-Ion (Produit seul)



L'outil idéal pour la découpe de plaques au plafond

Énergie	18 V Li-Ion
Cadence de coupe maximale	6000 cps/min
Longueur de course	6 mm
Capacité de coupe (bois)	15 mm
Vibration 3ax coupe de bois (a <sub>w</sub> )	5 m/s <sup>2</sup>
Pression sonore (Lpa)	79 dB(A)
Dimensions (L x l x h)	258 x 79 x 279 mm
Poids net EPTA	1,9 kg

- Prise en main parfaitement étudiée pour le travail en hauteur.
- Réglage facile de la profondeur de coupe
- Conçue pour les coupes droites.
- Boîte à poussière intégrée permettant de récupérer efficacement les poussières.
- Double éclairage LED intégré pour un travail plus aisé dans les endroits sombres



EAN: 0088381826853

Accessoires de série Lame plaque de plâtre.

Logigramme accessoires p. 141



**DSD180 + DVC260**

## DC0180Z

Affleureuse plaque de plâtre 18 V Li-Ion Ø 6,35 mm (Produit seul)

Parfaite pour la découpe d'ouvertures précises dans les plaques plâtre



- Démarrage progressif pour un travail plus précis,
- Fonction anti-rédemarrage après un changement de batterie, pour plus de sécurité.

Énergie	18 V Li-Ion
Diamètre max. de la pince	6,35 mm
Vitesse à vide max.	30 000 tr/min
Dimensions (L x l x h)	313 x 77 x 118 mm
Poids net EPTA	1,7 kg



EAN: 0088381674522

Logigramme accessoires p. 141

**ACCESSOIRES POUR DSL800**



**Plateau pour DSL800**

Ref.	Ø Disque	Support	Qté	EAN	Tarif HT
199938-5	220 mm	souple	1	3240890929099	62.00 € A
199939-3	210 mm	moyen	1	3240890929075	58.00 € A
199940-8	210 mm	dur	1	3240890929082	66.00 € A



**Kit ceinture et extension**

Ref.	Qté	EAN	Tarif HT
199937-7	1	0088381549370	187.00 € A

**Sac de transport**

Ref.	Qté	EAN	Tarif HT
195638-5	1	0088381399302	62.00 € A



**DSL800RTEU**

Ponceuse pour cloison sèche 18 V Li-Ion Ø 225 mm

NOUVEAU



**EXCLUSIVITÉ MONDIALE : première ponceuse pour cloison sèche à batterie**

Énergie	18 V Li-Ion
Diamètre du papier abrasif	Ø 225 mm
Poids net EPTA	4,5 à 5,7 kg
Pression sonore (Lpa)	75 dB(A)
Dimensions (L x l x h)	1100/1520 x 259 x 273 mm
Puissance nominale	260 W
Vitesse à vide max.	1800 tr/min
Diamètre du patin de ponçage	210 mm
Vibration 3ax ponçage (a <sub>h</sub> )	2,5 m/s <sup>2</sup>

- Utilisation optimale quelle que soit la taille de l'utilisateur grâce au tube télescopique
- AWS (Auto-start Wireless System) se connecte à des aspirateurs compatibles avec Bluetooth
- La molette de réglage de la vitesse (1 000 -1 800 tr / min) permet à l'utilisateur d'adapter la vitesse de ponçage à l'application
- Le moteur Brushless permet une vitesse max de 1 800 tr / min pour un ponçage plus rapide
- Rallonge et adaptateur ceinture pour atteindre les positions les plus hautes



EAN : 0088381883078

Sans batterie, sans chargeur, Bluetooth.  
DSL800ZU EAN : 0088381883016

Accessoires de série Chargeur rapide DC18RC, 2x Batterie BL1850B (Li-Ion 18 V - 5 Ah), Lots de 25 Disques abrasifs Ø 225 mm, Clé Bluetooth AWS, Sac de transport.

Logigramme accessoires p. 141



**BOIS**

**18V**  
LITHIUM-ION

**DHS783T2JU**

Scie circulaire 36 V => 2x18 V Li-Ion BL1850B Ø 190 mm

NOUVEAU

**Compacte puissante et équipée de la fonction AWS pour se connecter aux aspirateurs compatibles**



Énergie	36 V => 2x18 V Li-Ion
Type de batterie	BL1850B
Hauteur de coupe max. à 90°	62,5 mm
Hauteur de coupe max. à 45°	44,5 mm
Vitesse à vide max.	6000 tr/min
Diamètre de la lame	190 mm
Diamètre de l'alésage	30 mm
Taux de vibration triaxial (a <sub>v</sub> )	2,5 m/s <sup>2</sup>
Pression sonore (L <sub>pa</sub> )	93 dB(A)
Dimensions (LxIxh)	348x210x290 mm
Poids net EPTA	4,5 à 5,1 kg

- Machine puissante en 36 V alimentée par 2 batteries 18 V Li-Ion
- AWS (Auto-start Wireless System) se connecte à des aspirateurs compatibles avec Bluetooth
- Technologie ADT : Ajustement automatique de la vitesse et du couple en fonction du travail effectué.
- Moteur sans charbon : usure plus lente, consommation réduite, autonomie et puissance de la machine accrues
- Frein électrique assurant l'arrêt de la lame

LXT 6.5Ah 3.2Ah 1.5Ah 36V LITHIUM-ION XPT MOTOR BL ADT

(BRAKE) AWS

2X 45°

Sans batterie, sans chargeur, MAKPAC, Bluetooth. DHS783ZJU EAN: 0088381879774

Accessoires de série Coffret 4 MAKPAC, Lame bois EFFICUT Ø 190x30 mm 24 dents, Moulage MAKPAC, Clé à six pans, Guide parallèle.

EAN: 0088381879811

Logigramme accessoires p. 141

**DHS782PT2J**

Scie circulaire 36 V => 2x18 V Li-Ion BL1850B Ø 190 mm

NOUVEAU

**Compacte et puissante**



- Moteur sans charbon : usure plus lente, consommation réduite, autonomie et puissance de la machine accrues,
- Machine puissante en 36 V alimentée par 2 batteries 18 V Li-Ion.

Énergie	36 V => 2x18 V Li-Ion
Type de batterie	BL1850B
Temps de charge en moyenne	45 min.
Hauteur de coupe max. à 90°	62,5 mm
Hauteur de coupe max. à 45°	44,5 mm
Vitesse à vide max.	6000 tr/min
Diamètre de la lame	190 mm
Diamètre de l'alésage	30 mm
Taux de vibration triaxial (a <sub>v</sub> )	2,5 m/s <sup>2</sup>
Dimensions (LxIxh)	348x210x290 mm
Poids net EPTA	4,5 à 5,1 kg

LXT 6.5Ah 3.2Ah 1.5Ah 36V LITHIUM-ION 5.0 Ah XPT MOTOR BL ADT

(BRAKE)

2X 45°

Accessoires de série Coffret 4 MAKPAC, Lame bois EFFICUT Ø 190x30 mm 24 dents, Moulage MAKPAC, 2x Batterie BL1850B (Li-Ion 18 V - 5 Ah), Clé à six pans, Guide parallèle, Chargeur rapide double DC18RD.

Sans batterie, sans chargeur. En MAKPAC DHS782ZJ EAN: 0088381879712

EAN: 0088381879736

Logigramme accessoires p. 141

**DHS710PT4J**

Scie circulaire 36 V => 2x18 V Li-Ion 5 Ah Ø 190 mm

**Le meilleur rapport poids/capacités de coupe des scies circulaires à batterie**



- Grande autonomie avec 4 batteries 5 Ah livrées de série,
- Hauteur de coupe maximum de 68,5 mm.

Énergie	36 V => 2x18 V Li-Ion 5 Ah
Temps de charge en moyenne	45 min.
Hauteur de coupe max. à 90°	68,5 mm
Hauteur de coupe max. à 45°	49 mm
Vitesse à vide max.	4800 tr/min
Diamètre de la lame	190 mm
Diamètre de l'alésage	30 mm
Taux de vibration triaxial (a <sub>v</sub> )	2,5 m/s <sup>2</sup>
Dimensions (LxIxh)	356x217x298 mm
Poids net EPTA	4,7 kg

LXT 6.5Ah 3.2Ah 1.5Ah 36V LITHIUM-ION 5.0 Ah

4X 45°

Accessoires de série Lame carbure Ø 190 mm alésage 30 mm 24 Dents, Coffret 4 MAKPAC, Coffret 3 MAKPAC, 4x Batterie BL1850 (Li-Ion 18 V - 5 Ah), Clé à six pans 5, Chargeur rapide double DC18RD.

EAN: 0088381839136

Sans chargeur et sans batterie, en MAKPAC DHS710ZJ EAN: 0088381654579

Logigramme accessoires p. 141

DHS900



Première scie circulaire à batterie de Ø 235 mm, pour une capacité maximum de 85 mm

DHS900PT2U

Scie circulaire 36 V => 2x18 V Li-Ion 5 Ah Ø 235 mm

NOUVEAU

Première scie circulaire en Ø 235 mm, pour une capacité maximum de 85 mm



Énergie	36 V => 2x18 V Li-Ion
Type de batterie	5 Ah
Temps de charge en moyenne	45 min.
Hauteur de coupe max. à 90°	85 mm
Hauteur de coupe max. à 45°	61 mm
Vitesse à vide max.	4500 tr/min
Diamètre de la lame	235 mm
Diamètre de l'alésage	30 mm
Taux de vibration triaxial (a <sub>v</sub> )	2,5 m/s <sup>2</sup>
Pression sonore (L <sub>pa</sub> )	93 dB(A)
Dimensions (LxIxh)	413x196x316 mm
Poids net EPTA	5,3 à 6,0 kg

- Moteur sans charbon : usure plus lente, consommation réduite, autonomie et puissance de la machine accrues
- Capacité de coupe importante : 85 mm à 90°
- Démarrage progressif assurant un démarrage en douceur de la machine (sans à-coups) pour plus de sécurité.
- AWS (Auto-start Wireless System) se connecte à des aspirateurs compatibles avec Bluetooth
- Possibilité de monter la machine sur un rail de guidage

2 batterie 5 Ah, 1 chargeur, coffret, Bluetooth (option)  
 DHS900PT2 EAN: 0088381891295  
 Sans batterie, sans chargeur, coffret, Bluetooth.  
 DHS900ZKU EAN: 0088381891349  
 Sans batterie, sans chargeur, Bluetooth (option).  
 DHS900ZK EAN: 0088381891332

Accessoires de série 2x Batterie BL1850B (Li-Ion 18 V - 5 Ah), Clé Bluetooth AWS, Chargeur rapide double DC18RD.

Logigramme accessoires p. 141

DHS630RMJ

Scie circulaire 18 V Li-Ion 4 Ah Ø 165 mm

Une hauteur de coupe jusqu'à 66 mm



- Hauteur de coupe maximum de 66 mm,
- Sortie de l'air de refroidissement dirigée vers l'avant pour un travail plus confortable et un nettoyage permanent du point de coupe.

Énergie	18 V Li-Ion 4 Ah
Temps de charge en moyenne	36 min.
Hauteur de coupe max. à 90°	66 mm
Hauteur de coupe max. à 45°	46 mm
Vitesse à vide max.	3 100 tr/min
Diamètre de la lame	165 mm
Diamètre de l'alésage	20 mm
Taux de vibration triaxial (a <sub>h</sub> )	2,5 m/s <sup>2</sup>
Dimensions (LxIxh)	346x220x247 mm
Poids net EPTA	3,5 kg



**Accessoires de série** Lame carbure Ø 165 mm alésage 20 mm 24 Dents, Coffret 3 MAKPAC, Chargeur rapide DC18RC, 2x Batterie BL1840 (Li-Ion 18 V - 4 Ah), Coupe d'aspiration, Guide parallèle, Moulage MAK-PAC Scie Circulaire, Clé à six pans 5.

Sans batterie, sans chargeur. En coffret MAKPAC.  
DHS630ZJ - EAN: 0088381661126

EAN: 0088381674607

Logigramme accessoires p. 141

DHS680RTJ

Scie circulaire 18 V Li-Ion 5 Ah Ø 165 mm

Idéale même dans les bois très durs grâce à son contrôleur qui adapte le couple aux conditions



- Moteur sans charbon : Machine légère et compacte,
- Contrôle automatique de la vitesse en fonction de la charge appliquée assurant un sciage optimal.



**Accessoires de série** Lame carbure Ø 165 mm alésage 20 mm 24 Dents, Coffret 3 MAKPAC, Chargeur rapide DC18RC, 2x Batterie BL1850 (Li-Ion 18 V - 5 Ah), Guide parallèle, Moulage MAK-PAC pour scie circulaire sans-fil, Clé à six pans 5.

Énergie	18 V Li-Ion 5 Ah
Temps de charge en moyenne	45 min.
Hauteur de coupe max. à 90°	57 mm
Hauteur de coupe max. à 45°	41 mm
Vitesse à vide max.	5 000 tr/min
Diamètre de la lame	165 mm
Diamètre de l'alésage	20 mm
Taux de vibration triaxial (a <sub>h</sub> )	<2,5 m/s <sup>2</sup>
Dimensions (LxIxh)	350x170x238 mm
Poids net EPTA	3,3 kg

Sans batterie, sans chargeur. En coffret MAKPAC.  
DHS680ZJ - EAN: 0088381683234  
Sans batterie, sans chargeur.  
DHS680Z - EAN: 0088381683197

EAN: 0088381684408

Logigramme accessoires p. 141

DHS660RTJ

Scie circulaire 18 V Li-Ion 5 Ah Batterie 18 V LXT Ø 165 mm

Compacte et munie de beaucoup de technologies



- Démarrage progressif assurant un démarrage en douceur de la machine (sans à-coups) pour plus de sécurité,
- Moteur sans charbon : usure plus lente, consommation réduite, autonomie et puissance de la machine accrues.

Énergie	18 V Li-Ion 5 Ah
Type de batterie	Batterie 18 V LXT
Temps de charge en moyenne	45 min.
Hauteur de coupe max. à 90°	57 mm
Hauteur de coupe max. à 45°	41 mm
Vitesse à vide max.	5 000 tr/min
Diamètre de la lame	165 mm
Diamètre de l'alésage	20 mm
Dimensions (LxIxh)	270 x186x250 mm
Poids net EPTA	2,9 à 3,2 kg



**Accessoires de série** Coffret 3 MAKPAC, Chargeur rapide DC18RC, 2x Batterie BL1850B (Li-Ion 18 V - 5 Ah), Lame bois EFFICUT Ø 165x20 mm 25 dents, Guide parallèle, Moulage DHS660, Clé à six pans 5.

Sans batterie, sans chargeur. En coffret MAKPAC.  
DHS660ZJ - EAN: 0088381862929

EAN: 0088381862981

Logigramme accessoires p. 141

DHS661RTJU

Scie circulaire 18 V Li-Ion 5 Ah Batterie 18 V LXT Ø 165 mm

Équipée de la technologie AWS



- Démarrage progressif assurant un démarrage en douceur de la machine (sans à-coups) pour plus de sécurité,
- Moteur sans charbon : usure plus lente, consommation réduite, autonomie et puissance de la machine accrues.



**Accessoires de série** Coffret 3 MAKPAC, Chargeur rapide DC18RC, 2x Batterie BL1850B (Li-Ion 18 V - 5 Ah), Moulage DHS660, Guide parallèle, Clé Bluetooth AWS, Lame bois EFFICUT Ø 165x20 mm 25 dents, Clé à six pans 5.

Énergie	18 V Li-Ion 5 Ah
Type de batterie	Batterie 18 V LXT
Temps de charge en moyenne	45 min.
Hauteur de coupe max. à 90°	57 mm
Hauteur de coupe max. à 45°	41 mm
Vitesse à vide max.	5 000 tr/min
Diamètre de la lame	165 mm
Diamètre de l'alésage	20 mm
Dimensions (LxIxh)	270 x186x250 mm
Poids net EPTA	2,9 à 3,2 kg

Sans batterie, sans chargeur. En coffret MAKPAC.  
DHS661ZJU - EAN: 0088381863025

EAN: 0088381863117

Logigramme accessoires p. 141

DSS610RMJ

Scie circulaire 18 V Li-Ion 4 Ah Ø 165 mm

Coupe facile grâce à une vitesse de 3 700 tr/min



- Machine légère et maniable à progression de coupe rapide grâce au régime élevé,
- Lame positionnée à gauche pour une excellente visibilité du trait de coupe en utilisation à main droite.

Énergie	18 V Li-Ion 4 Ah
Temps de charge en moyenne	36 min.
Hauteur de coupe max. à 90°	57 mm
Hauteur de coupe max. à 45°	40 mm
Vitesse à vide max.	3 700 tr/min
Diamètre de la lame	165 mm
Diamètre de l'alésage	20 mm
Taux de vibration triaxial (a <sub>h</sub> )	< 2,5 m/s <sup>2</sup>
Dimensions (LxIxh)	347x202x228 mm
Poids net EPTA	3,5 kg



**Accessoires de série** Lame carbure Ø 165 mm alésage 20 mm 24 Dents, Coffret 3 MAKPAC, Chargeur rapide DC18RC, 2x Batterie BL1840 (Li-Ion 18 V - 4 Ah), Moulage MAK-PAC Scie Circulaire à batterie, Raccord d'aspiration BSS610, Guide parallèle, Clé à six pans 5, Protection pour batterie.

Sans batterie, sans chargeur. En coffret MAKPAC.  
DSS610ZJ - EAN: 3240890984258  
Sans batterie, sans chargeur.  
DSS610Z - EAN: 0088381657266

EAN: 0088381666831 Charbon: 194435-6

Logigramme accessoires p. 141

DSS501RMJ

Scie circulaire 18 V Li-Ion 4 Ah Ø 136 mm

Ultra légère et équilibrée



- Batteries 18 V, 4 Ah, Li-Ion chargées en 36 minutes seulement,
- Machine équilibrée, légère et extrêmement maniable.



**Accessoires de série** Coffret 3 MAKPAC, Chargeur rapide DC18RC, 2x Batterie BL1840 (Li-Ion 18 V - 4 Ah), Clé à six pans 5, Guide parallèle, Lame bois 136x1,5x20 mm 16 dents 20°, Protection pour batterie, Moulage MAK-PAC Scie circulaire à métaux, Adaptateur pour aspirateur.

Énergie	18 V Li-Ion 4 Ah
Temps de charge en moyenne	36 min.
Hauteur de coupe max. à 90°	51 mm
Hauteur de coupe max. à 45°	35 mm
Vitesse à vide max.	3 600 tr/min
Diamètre de la lame	136 mm
Diamètre de l'alésage	20 mm
Taux de vibration triaxial (a <sub>h</sub> )	<2,5 m/s <sup>2</sup>
Dimensions (LxIxh)	364x183x201 mm
Poids net EPTA	2,7 kg

Sans batterie, sans chargeur.  
DSS501Z - EAN: 0088381672894

EAN: 0088381677493 Charbon: 191971-3

Logigramme accessoires p. 141

**DRS780Z**

Scie circulaire 36 V => 2x18 V Li-Ion LXT Ø 185 mm (Produit seul)

NOUVEAU



**Poignée arrière pour une meilleure prise en main**

Énergie	36 V => 2x18 V Li-Ion
Type de batterie	LXT
Hauteur de coupe max. à 90°	65 mm
Hauteur de coupe max. à 45°	45 mm
Vitesse à vide max.	5100 tr/min
Diamètre de la lame	185 mm
Diamètre de l'alésage	30 mm
Taux de vibration triaxial (a <sub>v</sub> )	2,5 m/s <sup>2</sup>
Pression sonore (L <sub>pa</sub> )	1,5 dB(A)
Dimensions (LxIxh)	466x196x270 mm
Poids net EPTA	5,7 kg

- Possibilité de coupes d'angle jusqu'à 53°
- Machine légère et puissante grâce à la technologie LXT
- Meilleur contrôle grâce au frein électrique, la machine s'arrête au relâchement de la gâchette
- Très légère, Carter et base en magnésium (XPT) Protection contre l'infiltration de la poussières et de l'eau pour un usage dans des conditions difficiles



Accessoires de série Clé à 6 pans, Lame TCT PO Ø 185 mm alésage 30 mm 20 Dents BOIS/CLOU+.

Logigramme accessoires p. 141

EAN: 0088381838665

**DSP601ZU**

Scie plongeante 36 V => 2x18 V Li-ion 165 mm (Produit seul)



**Performance équivalente au modèle filaire**

Énergie	36 V => 2x18 V Li-Ion
Vitesse à vide max.	2500 à 6300 tr/min
Diamètre de la lame	165 mm
Hauteur de coupe max. à 90°	56 mm
Diamètre de l'alésage	20 mm
Dimensions (LxIxh)	358x227x272 mm
Poids net EPTA	5,1 kg

- Machine puissante en 36 V alimentée par 2 batteries 18 V Li-Ion
- Moteur sans charbon : Performances de coupe équivalentes à celles d'une machine filaire.
- Contrôle automatique de la vitesse en fonction de la charge appliquée assurant un travail optimal.
- Verrouillage de la profondeur de coupe en position d'incision à 2 mm (pré-coupe/rainurage).
- Réglages faciles sans outil



Accessoires de série Lame scie circulaire EFFICUT 165x20 mm, Clé à six pans 5.

Logigramme accessoires p. 141

EAN: 0088381851701

**DSP600PT2J**

Scie plongeante 18 V Li-Ion 5 Ah 165 mm



**Performance équivalente au modèle filaire**

Énergie	18 V Li-Ion 5 Ah
Vitesse à vide max.	2500 à 6300 tr/min
Diamètre de la lame	165 mm
Hauteur de coupe max. à 90°	56 mm
Diamètre de l'alésage	20 mm
Dimensions (LxIxh)	358x227x272 mm
Poids net EPTA	5,2 kg

- Machine puissante en 36 V alimentée par 2 batteries 18 V Li-Ion
- Moteur sans charbon : Performances de coupe équivalentes à celles d'une machine filaire.
- Contrôle automatique de la vitesse en fonction de la charge appliquée assurant un travail optimal.
- Verrouillage de la profondeur de coupe en position d'incision à 2 mm (pré-coupe/rainurage).
- Réglages faciles sans outil

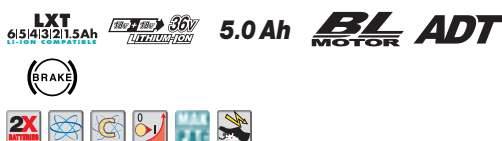

Sans batterie, sans chargeur. En coffret MAKPAC.  
 DSP600ZJ - EAN: 0088381844291  
 Accessoires de série Coffret 4 MAKPAC, Chargeur rapide DC18RC, 2x Batterie BL1850 (Li-ion 18 V - 5 Ah), Lame scie circulaire EFFICUT 165x20 mm.

Logigramme accessoires p. 141

EAN: 3240890983701

DLS600Z

Scie à coupe d'onglet 18 V Li-Ion Ø 165 mm (Produit seul)

Légère Précise et autonome



Énergie	18 V Li-Ion
Capacité de coupe (I/P) 90°/0°	46x92 mm
Capacité de coupe (I/P) 90°/45°	46x56 mm
Hauteur de coupe à 45°, pivot à 45°	15 mm
Diamètre de la lame	165 mm
Diamètre de l'alésage	20 mm
Vitesse à vide max.	5000 tr/min
Dimensions (LxIxh)	340x400x440 mm
Poids net EPTA	6,6 kg

- Précision augmentée avec le guidage laser et lampe d'éclairage,
- Machine légère conçue pour les coupes rectilignes et d'onglet dans le bois,
- Technologie ADT : Ajustement automatique de la vitesse et du couple en fonction du travail effectué.



EAN: 0088381850612

Accessoires de série Sac à poussière, Lame carbure bois 165x20 mm 64 dents.

Logigramme accessoires p. 141

Chariot établi WST05 avec servantes et roues DEAWST05



Établi léger extensible WST06 pour LS DEAWST06



+ d'info page 269



Lames optimisées pour les scies à batterie. Elles assurent un plus grand nombre de coupe et une augmentation de la vitesse des lames.



+ d'info page 539

DLS714NZ

Scie radiale 36 V => 2x18 V Ø 190 mm (Produit seul)

NOUVEAU

Les capacités d'une scie radiale filaire, la mobilité en plus !



Énergie	36 V => 2x18 V
Inclinaison (Biaise) D/G	5/45°
Pivot (Onglet) D/G	57/47°
Capacité de coupe (I/P) 90°/0°	52x300 mm
Capacité de coupe (I/P) 90°/45°	52x212 mm
Hauteur de coupe à 45°, pivot à 45°	40x212 mm
Diamètre de la lame	190 mm
Diamètre de l'alésage	20 mm
Vitesse à vide max.	5700 tr/min
Dimensions (LxIxh)	655x430x445 mm
Poids net EPTA	13,7 kg

- Scie radiale 36V puissante alimentée par 2 batteries 18V Li-Ion.
- Contrôle automatique de la vitesse en fonction de la charge appliquée assurant un sciage optimal.
- Démarrage progressif assurant un démarrage en douceur de la machine (sans à-coups) pour plus de sécurité.
- Frein électrique et bouton anti-redémarrage pour plus de sécurité
- Précision et robustesse grâce au montage sur roulement à bille en ligne



EAN: 0088381877039

Accessoires de série Lame carbure bois 190x20x24 dents, Équerre de réglage, Sac à poussière, 2xServante, Clé à six pans 5, Étau de serrage.

Logigramme accessoires p. 141



DLS211PT2U

Scie radiale 36 V => 2x18 V Li-Ion 5 Ah Ø 305 mm

NOUVEAU



Aussi performante qu'une filaire

Énergie	36 V => 2x18 V Li-Ion 5 Ah
Inclinaison (Biaise) D/G	48/648°
Pivot (Onglet) D/G	60/60°
Capacité de coupe (I/P) 90°/0°	92x382 mm
Capacité de coupe (I/P) 90°/45°	92x268 mm
Hauteur de coupe à 45°, pivot à 45°	54 mm
Diamètre de la lame	305 mm
Diamètre de l'alésage	30 mm
Vitesse à vide max.	4400 tr/min
Dimensions (Lxlxh)	898x690x725 mm
Poids net EPTA	31,3 kg

- Scie radiale 305 mm avec technologie DXT\* Grande précision et grande capacité de coupe
- Équipé d'un pointeur laser
- Démarrage progressif assurant un démarrage en douceur de la machine (sans à-coups) pour plus de sécurité.
- Moteur sans charbon : usure plus lente, consommation réduite, autonomie et puissance de la machine accrues
- Lame EFFICUT : Coupe rapide, propre et sans effort. Avec EFFICUT, faites plus de coupe sur une charge de batterie!

5.0 Ah BL MOTOR ADT DXT

AWS



Sans batterie, sans chargeur, Bluetooth. DLS211ZU EAN: 0088381879392

Accessoires de série Lame bois EFFICUT Ø 305x30 mm 60 dents, Chargeur rapide double DC18RD, 2x Batterie BL1850B (Li-Ion 18 V - 5 Ah), Clé Bluetooth AWS.

EAN: 0088381875653

Logigramme accessoires p. 141

DLS111ZU

Scie radiale 36 V => 2 x 18 V Li-Ion

**DXT**  
Deep and Exact Cutting Technology

EFFICACE

Adaptation automatique du couple et capacité jusqu'à 91 x 279 mm sur moulures.

**AWS**

TECHNOLOGIQUE

Système de connexion Bluetooth 4.1 avec un aspirateur compatible pour l'extraction des poussières.



PRODUCTIVE

Plus de 334 coupes dans du pin 50 x 100 mm avec une charge de deux batteries 5 Ah.



PRATIQUE

Nouveau système de glissières offrant des manoeuvres souples et continues et un faible encombrement arrière



DLS111ZU

Scie radiale 36 V => 2x18 V Li-Ion Ø 260 mm (Produit seul)



Aussi performante qu'une filaire

Énergie	36 V => 2x18 V Li-Ion
Inclinaison (Biaise) D/G	60/60°
Pivot (Onglet) D/G	48/48°
Capacité de coupe (I/P) 90°/0°	91 x 279 mm
Capacité de coupe (I/P) 90°/45°	91 x 197 mm
Hauteur de coupe à 45°, pivot à 45°	43 mm
Diamètre de la lame	260 mm
Diamètre de l'alésage	30 mm
Vitesse à vide max.	4400 tr/min
Dimensions (Lxlxh)	805x644x660 mm
Poids net EPTA	27,3 kg

- Équipé d'un pointeur laser
- Démarrage progressif assurant un démarrage en douceur de la machine (sans à-coups) pour plus de sécurité.
- AWS (Auto-start Wireless System) se connecte à des aspirateurs compatibles avec Bluetooth
- Outil équipé d'une connexion sans fil bluetooth, pour le mode automatique de l'aspirateur
- Machine compact pouvant être placée contre un mur pour maximiser l'espace de travail

LXT 6.5Ah 3.2Ah 1.5Ah 36V BL MOTOR ADT DXT AWS



Accessoires de série Clé Bluetooth AWS.

EAN: 0088381851268

Logigramme accessoires p. 141

**DJV181RTJ**

Scie sauteuse 18 V Li-Ion 5 Ah



**Nombreuses technologies, puissance comparable à une filaire, idéale pour les courbes**

Énergie	18 V Li-Ion 5 Ah
Temps de charge en moyenne	45 min.
Cadence de coupe maximale	800 à 3500 cps/min
Longueur de course	26 mm
Capacité de coupe (acier)	10 mm
Capacité de coupe (alu)	20 mm
Capacité de coupe (bois)	135 mm
Vibration 3ax coupe de bois (a <sub>w</sub> )	6,5 m/s <sup>2</sup>
Vibration 3ax coupe d'acier (a <sub>w</sub> )	5 m/s <sup>2</sup>
Pression sonore (Lpa)	78 dB(A)
Dimensions (LxIxh)	298x77x189 mm
Poids net EPTA	2,5 kg

- Moteur sans charbon
- 6 plages de réglages de la vitesse pour un travail optimal sur différents matériaux
- Système de changement de lame sans outils rapide et résistant
- Prise en main pommeau
- Machine dotée d'un mouvement pendulaire à 3 positions + 1 droite pour une coupe plus nette



EAN: 0088381676700

**Sans batterie, sans chargeur. En coffret MAKPAC.**  
DJV181ZJ - EAN: 0088381650946

Accessoires de série Coffret 3 MAKPAC, Chargeur rapide DC18RC, 2xBatterie BL1850 (Li-Ion 18 V - 5 Ah), Moulage MAK-PAC pour scie sauteuse sans-fil, 2xLame pour scie sauteuse B10, Plaque pare-éclats, 2xLame pour scie sauteuse BR13, Clé à six pans 4 mm, Adaptateur d'aspiration, 2xLame pour scie sauteuse B22, Semelle synthétique.

Logigramme accessoires p. 141

**DJV182RTJ**

Scie sauteuse 18 V Li-Ion 5 Ah



**Rapidité et puissance d'une filaire grâce au moteur sans charbon**

Énergie	18 V Li-Ion 5 Ah
Temps de charge en moyenne	45 min.
Cadence de coupe maximale	800 à 3500 cps/min
Longueur de course	26 mm
Capacité de coupe (acier)	10 mm
Capacité de coupe (alu)	20 mm
Capacité de coupe (bois)	135 mm
Vibration 3ax coupe de bois (a <sub>w</sub> )	7 m/s <sup>2</sup>
Vibration 3ax coupe d'acier (a <sub>w</sub> )	3,5 m/s <sup>2</sup>
Pression sonore (Lpa)	77 dB(A)
Dimensions (LxIxh)	266x77x208 mm
Poids net EPTA	2,6 kg

- Moteur sans charbon
- 6 plages de réglages de la vitesse pour un travail optimal sur différents matériaux
- Système de changement de lame sans outils rapide et résistant
- Poignée étrier pour une parfaite prise en main
- Machine dotée d'un mouvement pendulaire à 3 positions + 1 droite pour une coupe plus nette



EAN: 0088381814065

**Sans batterie, sans chargeur. En coffret MAKPAC.**  
DJV182ZJ - EAN: 0088381651899

Accessoires de série Coffret 2 MAKPAC, Chargeur rapide DC18RC, 2xBatterie BL1850B (Li-Ion 18 V - 5 Ah), Moulage MAK-PAC Scie sauteuse.

Logigramme accessoires p. 141

**DJV180RFJ**

Scie sauteuse 18 V Li-Ion 3 Ah



**Mouvement pendulaire à 4 positions**

- Poignée étrier pour une parfaite prise en main,
- Mouvement pendulaire 4 positions pour une plus grande efficacité de coupe.

Énergie	18 V Li-Ion 3 Ah
Temps de charge en moyenne	22 min.
Cadence de coupe maximale	0 à 2600 cps/min
Longueur de course	26 mm
Capacité de coupe (alu)	20 mm
Capacité de coupe (bois)	135 mm
Capacité de coupe (tube acier)	10 mm
Dimensions (LxIxh)	257x73x208 mm
Poids net EPTA	2,9 kg



Accessoires de série Coffret 2 MAKPAC, Chargeur rapide DC18RC, 2xBatterie BL1830 (Li-Ion 18 V - 3 Ah), 2xLame pour scie sauteuse B10, Adaptateur d'aspiration, Moulage MAK-PAC Scie sauteuse, 2xLame pour scie sauteuse B22, Clé à six pans 4 mm, Semelle synthétique, 2xLame pour scie sauteuse BR13, Protection pour batterie, Plaque pare-éclats.

EAN: 0088381662826 Charbon: 191971-3

**Sans batterie, sans chargeur.**  
DJV180Z - EAN: 0088381662710

Logigramme accessoires p. 141

**DJV182**



**DBN600RTJ**

Cloueur 18 V Li-Ion 5 Ah



**Grande capacité de clous de 16 Ga et de longueur 64 mm**

- Espacement de 35 mm entre le nez et le haut du cloueur permet de fixer dans des lieux étroits,
- 2 modes de clouage, tir rafale ou séquentiel.

Énergie	18 V Li-Ion 5 Ah
Temps de charge en moyenne	45 min.
Calibre du fixant	16 ga
Section tête de clou	1,25 x 1 mm
Longueur des pointes	25 à 64 mm
Angle du magasin	90°
Capacité du magasin	100 pièces
Taux de vibration triaxial (a <sub>v</sub> )	2,5 m/s <sup>2</sup>
Pression sonore (L <sub>pa</sub> )	89 dB(A)
Dimensions (LxIxh)	295 x 105 x 316 mm
Poids net EPTA	3,6 kg



**Accessoires de série** Coffret 3 MAKPAC, Chargeur rapide DC18RC, 2x Batterie BL1850B (Li-Ion 18 V - 5 Ah), Protection de nez, Crochet ceinture, Moulage MAKPAC Cloueur à batterie, Lunette de protection.

**Sans chargeur et sans batterie, en MAKPAC**  
DBN600ZJ EAN: 0088381852043

EAN: 0088381852081

Logigramme accessoires p. 141

**DBN500RTJ**

Cloueur 18 V Li-Ion 5 Ah



**Mécanisme offrant les sensations d'un cloueur à air, la simplicité du Li-Ion en plus**

- 2 modes de clouage, tir rafale ou séquentiel,
- Espacement de 28 mm entre le nez et le haut du cloueur permet de fixer dans des lieux étroits.

Énergie	18 V Li-Ion 5 Ah
Temps de charge en moyenne	36 min.
Calibre du fixant	18 ga
Longueur des pointes	15 à 50 mm
Angle du magasin	90°
Capacité du magasin	100 pièces
Taux de vibration triaxial (a <sub>v</sub> )	2,5 m/s <sup>2</sup>
Pression sonore (L <sub>pa</sub> )	79 dB(A)
Dimensions (LxIxh)	294 x 97 x 318 mm
Poids net EPTA	3,5 kg



**Accessoires de série** Coffret 3 MAKPAC, Chargeur rapide DC18RC, 2x Batterie BL1850B (Li-Ion 18 V - 5 Ah), Lunette de protection, Crochet ceinture, Protection de nez, Moulage MAKPAC Cloueur à batterie, Clé à six pans 3 mm.

**Avec 2 batteries 4 Ah, en coffret MAKPAC.**  
DBN500RMJ - EAN: 0088381669948  
**Sans batterie, sans chargeur. En coffret MAKPAC.**  
DBN500ZJ - EAN: 0088381669924

EAN: 0088381816717 Charbon: 194427-5

Logigramme accessoires p. 141

**DPT353RTJ**

Cloueur 18 V Li-Ion 5 Ah



**Nez fin et encombrement minimum adaptés aux travaux de finition d'intérieurs**

- Cloueur robuste idéal pour la pose de moulure, d'aménagement intérieur et le montage de meuble,
- Clous aiguilles: 0,6 mm de diamètre pour des fixations discrètes.

Énergie	18 V Li-Ion 5 Ah
Temps de charge en moyenne	45 min.
Calibre du fixant	23 ga
Section tête de clou	0,6 mm
Longueur des pointes	15-18-25-30-35 mm
Angle du magasin	90°
Capacité du magasin	120 pièces
Dimensions (LxIxh)	257 x 79 x 226 mm
Poids net EPTA	2,2 kg



**Accessoires de série** Coffret 2 MAKPAC, Chargeur rapide DC18RC, 2x Batterie BL1850 (Li-Ion 18 V - 5 Ah), Moulage DPT353, Palpeur, Clé à six pans 3 mm, Lunettes de sécurité, Protection pour batterie.

**Sans batterie, sans chargeur.**  
DPT353Z - EAN: 0088381835374

EAN: 0088381835473

Logigramme accessoires p. 141

**DFN350RTJ**

Cloueur Li-ion 5 Ah



**Compact et léger**

- Cloueur robuste idéal pour la pose de moulure, d'aménagement intérieur et le montage de meuble,
- Clous aiguilles: 0,6 mm de diamètre pour des fixations discrètes.

Énergie	Li-Ion 5 Ah
Calibre du fixant	18 ga
Section tête de clou	1,05 mm
Longueur des pointes	15-18-25-30-35 mm
Angle du magasin	90°
Capacité du magasin	120 pièces
Dimensions (LxIxh)	257 x 79 x 226 mm
Poids net EPTA	2,2 kg



**Accessoires de série** Chargeur rapide DC18RC, 2x Batterie BL1850B (Li-Ion 18 V - 5 Ah), Palpeur, Clé à six pans 3 mm, Lunettes de sécurité.

**Sans batterie, sans chargeur.**  
DFN350Z EAN: 0088381882750

EAN: 0088381882828

Logigramme accessoires p. 141

**DST112RFJ**

Agrafeuse 18 V Li-Ion 3 Ah 7 / 10 mm



**Aussi compacte qu'une agrafeuse manuelle**

- Agrafeuse légère et compacte assurant une excellente manoeuvrabilité,
- Possibilité de tir d'agrafes en rafales ou au coup par coup.

Énergie	18 V Li-Ion 3 Ah
Largeur d'agrafe	10 mm
Longueur des agrafes	7 / 10 mm
Capacité du magasin	150 pièces
Dimensions (LxIxh)	235 x 79 x 170 mm
Poids net EPTA	1,8 kg



**Accessoires de série** Coffret 2 MAKPAC, Chargeur rapide DC18RC, 2x Batterie BL1830 (Li-Ion 18 V - 3 Ah).

**Sans batterie, sans chargeur. Coffret synthétique.**  
DST112Z - EAN: 0088381817844

EAN: 0088381817875

Logigramme accessoires p. 141

**DST221RTJ**

Agrafeuse 18 V Li-Ion 5 Ah 10-13-16-19-22 mm



**Équipée d'un magasin aluminium facile à charger**

- Machine compacte pour une utilisation facile dans les coins,
- Mécanisme de frappe à ressort très puissant pour enfoncer des agrafes dans tous supports courants.

Énergie	18 V Li-Ion 5 Ah
Temps de charge en moyenne	45 min.
Largeur d'agrafe	10 mm
Longueur des agrafes	10-13-16-19-22 mm
Angle du magasin	90°
Capacité du magasin	98 pièces
Dimensions (LxIxh)	251 x 91 x 212 mm
Poids net EPTA	2,4 kg



**Accessoires de série** Coffret 2 MAKPAC, Chargeur rapide DC18RC, 2x Batterie BL1850 (Li-Ion 18 V - 5 Ah), Crochet ceinture, Lunettes de sécurité, Moulage MAK-PAC agrafeuse et cloueur, Protection pour batterie.

**Sans batterie, sans chargeur.**  
DST221Z - EAN: 0088381677127

EAN: 0088381816649

Logigramme accessoires p. 141

**DB0180RTJ**

Ponceuse excentrique 18 V Li-Ion 5 Ah Ø 125 mm

**Précise et maniable grâce à son centre de gravité très bas**



- Ponceuse excentrique compacte, légère et maniable pour travaux dans toutes les positions et tous les endroits difficiles d'accès,
- Performances comparables à un modèle filaire équivalent.

Énergie	18 V Li-Ion 5 Ah
Temps de charge en moyenne	45 min.
Nombre d'oscillations V1	7 000 orb/min
Nombre d'oscillations V2	9 500 orb/min
Nombre d'oscillations V3	11 000 orb/min
Amplitude d'oscillation	2,8 mm
Vibration 3ax ponçage (a <sub>v</sub> )	2,5 m/s <sup>2</sup>
Diamètre du patin de ponçage	123 mm
Diamètre du papier abrasif	125 mm
Dimensions (LxIxH)	175x123x153 mm
Poids net EPTA	1,7 kg

Sans chargeur et sans batterie  
**DB0180Z EAN: 0088381658584**



**Accessoires de série** Coffret 2 MAKPAC, Chargeur rapide DC18RC, 2x Batterie BL1850 (Li-Ion 18 V - 5 Ah), Boîte à poussière pour sac en papier, Protection pour batterie, Moulage MAK-PAC ponceuse excentrique, Sac à poussières en papier, Disque abrasif Ø 125 mm grain 120.

EAN: 0088381694827

Logigramme accessoires p. 141

**DTM51RMJX3**

Découpeur-ponceur multifonctions 18 V Li-Ion 4 Ah

**Changement d'outil facile, batterie chargée à 100 % en 36 minutes seulement**



- Batteries 18 V, 4 Ah, Li-Ion chargées en 36 minutes seulement,
- Nouveau système de fixation de la lame sans outil.



**Accessoires de série** Coffret 3 MAKPAC, Chargeur rapide DC18RC, 2x Batterie BL1840 (Li-Ion 18 V - 4 Ah), Lame segm BIM Bois/Métal moyeu déporté Ø 85 mm TMA006, Lame segm HCS Bois moyeu déporté Ø 85 mm TMA007, Lame scie plongeante BIM Bois/Métal 28x50 mm TMA009, Lame scie plongeante BIM Bois dur 32x40 mm TMA010, Lame scie plongeante HCS Bois 32x40 mm TMA012, Lame scie plongeante BIM Métal 20x20 mm TMA016, Lame scie plongeante BIM Métal 10x20 mm TMA017, Spatule HCS flexible 52x38 mm TMA019, Lame segment Carbone TMA023, Lame segment fine Carbone TMA024, Plateau de ponçage, 10x Papier abrasif grains 60, 10x Papier abrasif grains 100, 10x Papier abrasif grains 150, Adaptateur Fein, 2x Boîte d'accessoires avec rangementes plastiques, Raccord d'aspiration, Moulage MAK-PAC découpeur-ponceur à batterie.

EAN: 0088381667685 Charbon: 632B89-8

Énergie	18 V Li-Ion 4 Ah
Temps de charge en moyenne	36 min.
Nombre d'oscillations	6 000 à 20 000 orb/min
Angle d'oscillation	2 x 1,6°
Dimensions (LxIxH)	340x80x122 mm
Poids net EPTA	2,2 kg

Sans chargeur et sans batterie, en MAKPAC  
**DTM51ZJX3 EAN: 0088381667494**  
**Sans chargeur et sans batterie**  
**DTM51Z3 EAN: 0088381667449**

Logigramme accessoires p. 141

**DRT50RTJX3**

Affleureuse 18 V 5 Ah 8 mm

**Une grande polyvalence grâce au bloc moteur sans fil performant et 4 bases interchangeables**



- Livrée de série avec les bases suivantes : affleurement droit, affleurement incliné, affleurement en coin et défonçage,
- Variateur de vitesse : permet de régler la vitesse de la machine en fonction du matériau travaillé.

Énergie	18 V 5 Ah
Diamètre max. de la pince	8 mm
Vitesse à vide max.	10 000 à 30 000 tr/min
Diamètre de la pince	6 et 8 mm
Taux de vibration triaxial (a <sub>v</sub> )	4,5 m/s <sup>2</sup>
Pression sonore (L <sub>pa</sub> )	82 dB(A)
Poids net EPTA	1,8 kg

Sans chargeur et sans batterie  
**DRT50ZJX3 EAN: 0088381846134**



**Accessoires de série** Coffret 4 MAKPAC, Chargeur rapide DC18RC, 2x Batterie BL1850 (Li-Ion 18 V - 5 Ah), Base d'affleurement déportée, Coudé d'aspiration pour base défonçage, Clé plate 13, bague de copiage, Guide parallèle, Base d'affleurement droite, Base d'affleurement inclinable, Pince de serrage Ø 8 mm, Clé plate 22 mm, Poignée latérale pour meuleuse, Base de défonçage, Raccord aspirateur, Bague de copiage, Guide à affleurer, Sac de transport.

EAN: 0088381846219

Logigramme accessoires p. 141

**DPJ180Z**

Lamelleuse 18 V Li-Ion (Produit seul)

**Idéale pour la réalisation de travaux d'assemblages**



- Semelle inclinable de 0° à 90° avec levier de verrouillage et arrêts rapide sur 0°, 45° et 90°,
- Idéale pour la réalisation d'assemblage tel que liaisons en coin, en T, à onglet et de châssis.



**Accessoires de série** Sac à poussière, Plaque intercalaire à onglets, Clé à ergots, Protection pour batterie.

EAN: 0088381673136

Énergie	18 V Li-Ion
Capacité de coupe maximale	20 mm
Diamètre de la lame	100 mm
Vitesse à vide	6 500 tr/min
Taux de vibration triaxial (a <sub>v</sub> )	2,5 m/s <sup>2</sup>
Pression sonore (L <sub>pa</sub> )	74 dB(A)
Dimensions (LxIxH)	351x139x149 mm
Poids net EPTA	3 kg

Logigramme accessoires p. 141

**Bases compatibles**

(DRT50 et RT0700). Changement rapide.



- Réglage de profondeur de 0 à 40 mm
- Support en aluminium
- Réglage de l'angle d'affleurement Gradué de 5 en 5, de +45° à -30°



- Permet de travailler dans les coins
- Support en aluminium



- Réglage de profondeur de 0 à 40 mm
- Raccord d'aspiration
- Support en aluminium
- Guide parallèle Guide efficacement l'outil quand on effectue des coupes droites



- Réglage de profondeur de plongée au 10° de mm de 0 à 35 mm
- Levier de blocage avec ressort de rappel
- Butée de profondeur, sur 3 positions
- Guide parallèle



DKP181



DKP181RTJU

Rabot 18 V Li-Ion 5 Ah 82 mm

NOUVEAU

Moteur Brushless et système AWS pour mise en route automatique de l'aspirateur

- Moteur BL : Puissant, compacité de la machine accrues, rendement supérieur et maintenance réduite par rapport aux moteurs classiques,
- AWS (Auto-start Wireless System) se connecte à des aspirateurs compatibles avec Bluetooth.



18V LITHIUM-ION 5.0 Ah BL MOTOR



Accessoires de série Coffret 3 MAKPAC, Chargeur rapide DC18RC, Calibre de réglage, Clé à douille, 2x Batterie BL1850B (Li-Ion 18 V - 5 Ah), Moulage Makpack, Clé Bluetooth AWS.

EAN : 0088381890182

Énergie ..... 18 V Li-Ion 5 Ah  
 Temps de charge en moyenne ..... 45 min.  
 Vitesse à vide max. .... 11 000 tr/min  
 Largeur de rabotage ..... 82 mm  
 Profondeur de rabotage ..... 3 mm  
 Profondeur max. de feuillure ..... 25 mm  
 Dimensions (LxIxh) ..... 368x157x164 mm  
 Poids net EPTA ..... 3,6 kg

2 batt. 5 Ah, MAKPAC, Bluetooth (option)  
 DKP181RTJ EAN: 0088381890151

Sans batterie, sans chargeur, MAKPAC, Bluetooth  
 DKP181ZJU EAN: 0088381890120

Sans batterie, sans chargeur, MAKPAC, Bluetooth (option)  
 DKP181ZJ EAN: 0088381890113

Logigramme accessoires p. 141

DKP180RTJ

Rabot 18 V Li-Ion 5 Ah 82 mm

Ergonomique et aussi performant qu'un rabot filaire



- Plus de contrôle grâce au frein électrique arrêtant la machine dès qu'on lâche la gâchette,
- Réglage précis de la profondeur de coupe par pas de 0,1 mm.

LXT 6.5/4.3/2.1.5Ah 18V LITHIUM-ION 5.0 Ah



Accessoires de série Coffret 3 MAKPAC, Chargeur DC18RA, 2x Batterie BL1850 (Li-Ion 18 V - 5 Ah), Moulage MAK-PAC pour rabot à batterie, Calibre de réglage, Protection pour batterie, Guide parallèle, Clé à douille, Jeux de plaquettes réversibles pour rabots.

EAN : 0088381813983

Charbon : 194435-6

Énergie ..... 18 V Li-Ion 5 Ah  
 Temps de charge en moyenne ..... 45 min.  
 Vitesse à vide max. .... 15 000 tr/min  
 Largeur de rabotage ..... 82 mm  
 Profondeur de rabotage ..... 2 mm  
 Profondeur max. de feuillure ..... 9 mm  
 Taux de vibration triaxial (a<sub>h</sub>) ..... 4,5 m/s<sup>2</sup>  
 Pression sonore (L<sub>pa</sub>) ..... 84 dB(A)  
 Puissance sonore (L<sub>wa</sub>) ..... 95 dB(A)  
 Dimensions (LxIxh) ..... 333x157x160 mm  
 Poids net EPTA ..... 3,4 kg

Sans chargeur et sans batterie  
 DKP180Z EAN: 0088381662635

Logigramme accessoires p. 141

## DJR183RYJ

Scie récipro 18 V Li-Ion 1,5 Ah



### Légère et très maniable grâce à sa double gâchette

Énergie	18 V Li-Ion 1,5 Ah
Temps de charge en moyenne	15 min.
Cadence de coupe maximale	3300 cps/min
Longueur de course	13 mm
Capacité de coupe (bois)	50 mm
Capacité de coupe (tube acier)	50 mm
Dimensions (LxIxh)	392x81x209 mm
Poids net EPTA	1,5 kg

- Très grande ergonomie avec utilisation du levier d'interrupteur ou de la gâchette en fonction du travail à effectuer
- Machine équilibrée
- Changement de lame sans outil
- Réglage rapide du sabot
- Frein électrique : arrêt de la lame instantanée



EAN: 0088381699440

Sans batterie, sans chargeur.  
DJR183Z - EAN: 0088381652292

Accessoires de série Coffret 2 MAKPAC, Chargeur rapide DC18RC, 2xBatterie BL1815N (Li-Ion 18 V - 1,5 Ah), Moulage MAKPAC DJR183, Lame métal 100mm, Lame bois 100mm.

Logigramme accessoires p. 141

## DJR186RTE

Scie récipro 18 V Li-Ion 5 Ah



### Nouveau système d'entraînement pour plus de rendement

Énergie	18 V Li-Ion 5 Ah
Temps de charge en moyenne	45 min.
Cadence de coupe maximale	2800 cps/min
Longueur de course	32 mm
Capacité de coupe (bois)	255 mm
Capacité de coupe (tube acier)	130 mm
Dimensions (LxIxh)	486x81x222 mm
Poids net EPTA	3,8 kg

- Nouveau système d'entraînement : augmente la course de la lame et le rendement.
- Nouveau système d'entraînement : réduit les déviations de la lame et les vibrations.
- Guidage de la tige plus robuste.
- Sabot renforcé et plus rigide.
- Technologie XPT limitant les infiltrations d'eau et poussières



EAN: 0088381806725

Charbon: 194435-6

Sans batterie, sans chargeur.  
DJR186Z - EAN: 0088381806640

Accessoires de série Coffret synthétique DJR186/DJR187, Chargeur rapide DC18RC, 2xBatterie BL1850B (Li-Ion 18 V - 5 Ah), Lame de scie-récpo pour métal 152 mm (Réf. équivalente: B-05038), Lame de scie-récpo pour bois 152 mm (Réf. équivalente: B-05044).

Logigramme accessoires p. 141

## DJR188RFJ

Scie récipro 18 V Li-Ion 3 Ah



### Très compact pour travailler dans des lieux exigus

Énergie	18 V Li-Ion 3 Ah
Cadence de coupe maximale	0 à 3000 cps/min
Longueur de course	20 mm
Capacité de coupe (bois)	255 mm
Capacité de coupe (tube acier)	130 mm
Dimensions (LxIxh)	316x81x220 mm
Poids net EPTA	2,9 kg

- Moteur sans charbon : Puissant, Performant, Compact et Léger
- Protection de la machine contre les poussières optimisée
- Ergonomie Soft Grip pour une meilleure prise en main
- Changement de lame sans outil



EAN: 0088381851831

Sans batterie, sans chargeur.  
DJR188Z - EAN: 0088381851770

Accessoires de série Coffret 3 MAKPAC, Chargeur rapide DC18RC, 2xBatterie BL1830 (Li-Ion 18 V - 3 Ah), MOULAGE MAKPAC DJR188.

Logigramme accessoires p. 141

DJR360PT2

Scie réciproc 36 V => 2x18 V Li-Ion 5 Ah

BL Motor et alimentation 36 V en 2x18 V lui offrent des capacités comparables à une filaire



Énergie	36 V => 2x18 V Li-Ion 5 Ah
Temps de charge en moyenne	45 min.
Cadence de coupe maximale	3000 cps/min
Longueur de course	32 mm
Capacité de coupe (bois)	255 mm
Capacité de coupe (tube acier)	130 mm
Dimensions (Lxlxh)	449x116x243 mm
Poids net EPTA	4,6 kg

- Nouveau système d'entraînement : augmente la course de la lame et le rendement.
- Nouveau système d'entraînement : réduit les déviations de la lame et les vibrations.
- Guidage de la tige plus robuste.
- Sabot renforcé et plus rigide.
- Moteur sans charbon : usure plus lente, consommation réduite, autonomie et puissance de la machine accrues

LXT 6/5/4/3/2/1.5Ah 18V LXT 36V MAXIMUM POWER 5.0 Ah XPT BL MOTOR

Sans batterie, sans chargeur.  
 DJR360Z - EAN: 0088381806237  
 Accessoires de série Coffret Synthétique DJR360, 2xBatterie BL1850B (Li-Ion 18 V - 5 Ah), Chargeur rapide double DC18RD, Lot de 2 lames Bi-Métal (1 x6 dents/pouce et 1 x18 dents/pouce).

EAN: 0088381806299

Logigramme accessoires p. 141

DJR187RTE

Scie réciproc 18 V Li-Ion 5 Ah

Puissant moteur sans charbon offrant efficacité et forte autonomie



Énergie	18 V Li-Ion 5 Ah
Temps de charge en moyenne	45 min.
Cadence de coupe maximale	3000 cps/min
Longueur de course	32 mm
Capacité de coupe (bois)	255 mm
Capacité de coupe (tube acier)	130 mm
Dimensions (Lxlxh)	439x83x230 mm
Poids net EPTA	3,7 kg

- Nouveau système d'entraînement : augmente la course de la lame et le rendement.
- Nouveau système d'entraînement : réduit les déviations de la lame et les vibrations.
- Guidage de la tige plus robuste.
- Sabot renforcé et plus rigide.
- Moteur sans charbon : puissance et compacité de la machine accrues par rapport aux machines équipées de moteurs classiques

LXT 6/5/4/3/2/1.5Ah 18V LXT 5.0 Ah XPT BL MOTOR

Sans batterie, sans chargeur.  
 DJR187Z - EAN: 0088381806121  
 Accessoires de série Coffret synthétique DJR186/DJR187, Chargeur rapide DC18RC, 2xBatterie BL1850B (Li-Ion 18 V - 5 Ah), Lot de 2 lames Bi-Métal (1 pour métal, 1 pour bois/métal).

EAN: 0088381806190

Logigramme accessoires p. 141



DJR188

DJR186 | DJR187

Système d'entraînement dans l'axe de coupe.

Augmente la course et le rendement.

Coupe plus franche avec le nouveau système d'entraînement



Le roulement du balancier diminue et la lame est plus rapide

La course arrière est plus rapide : plus de rendement

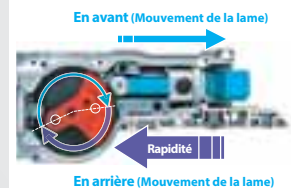

L'angle de rotation vers l'arrière est moindre

MÉTAL

18V LITHIUM-ION



DSC251RT Coupe fer à béton 18 V Li-Ion 5 Ah

**NOUVEAU** Grande capacité de coupe 25 mm



- Machine conçue pour la coupe des tiges filetées et des fers à béton,
- Coupe nette et sans bavure.

Énergie	18 V Li-Ion 5 Ah
Capacité de coupe fer à béton	10 à 25 mm
Vibration découpe fer à béton	2,5 m/s <sup>2</sup>
Pression sonore (Lpa)	78 dB(A)
Marge d'incertitude bruit (K)	3 dB(A)
Marge d'incertitude vibration (K)	1,5 m/s <sup>2</sup>
Dimensions (LxIxh)	471x137x139 mm
Poids net EPTA	4 kg

**LXT 615413121.5Ah 18V LITHIUM-ION 5.0 Ah**  
**BL MOTOR ADT**  
 Accessoires de série Chargeur rapide DC18RC, Batterie BL1850 (Li-Ion 18 V - 5 Ah), Coffret plastique, Lame métal TCT Ø 110 mm 24 dents, Poignée latérale pour meuleuse.  
**Sans batterie, sans chargeur, Coffret.**  
**DSC251ZK EAN: 0088381873543**  
 EAN: 0088381873574 **Logigramme accessoires p. 141**

DCS550RMJ Scie circulaire à métaux 18 V Li-Ion 4 Ah Ø 136 mm

**Idéale pour la coupe de profilés et de feuilles d'acier**

- Batteries 18 V, 4 Ah, Li-Ion chargées en 36 minutes seulement,
- Scie circulaire à métaux sans fil légère idéale pour les coupes de tubes, de profilés et feuilles d'acier.

Énergie	18 V Li-Ion 4 Ah
Temps de charge en moyenne	36 min.
Hauteur de coupe max. à 90°	51 mm
Vitesse à vide max.	3600 tr/min
Diamètre de la lame	136 mm
Diamètre de l'alesage	20 mm
Pression sonore (Lpa)	100 dB(A)
Dimensions (LxIxh)	348x180x201 mm
Poids net EPTA	2,6 kg

**LXT 615413121.5Ah 18V LITHIUM-ION 4.0 Ah**  
**BL MOTOR XPT**  
 Accessoires de série Coffret 3 MAK-PAC, Chargeur rapide DC18RC, 2x Batterie BL1840 (Li-Ion 18 V - 4 Ah), Moulage MAK-PAC Scie circulaire à métaux, Lunettes de sécurité, Lame métal Ø 136x1,5x20 mm 30 dents 0°, Clé à six pans 5, Protection pour batterie.  
**Sans batterie, sans chargeur.**  
**DCS550Z - EAN: 0088381668453**  
 EAN: 0088381670913 Charbon: 191971-3 **Logigramme accessoires p. 141**

DCS551RTJ Scie circulaire à métaux 18 V Li-Ion 5 Ah Ø 150 mm

**Idéale pour la coupe de profilés jusqu'à 57 mm**

- Contrôle automatique de la vitesse en fonction de la charge appliquée assurant un meulage optimal,
- Moteur sans charbon : Puissant, Performant, Compact et Léger.

Énergie	18 V Li-Ion 5 Ah
Temps de charge en moyenne	45 min.
Hauteur de coupe max. à 90°	57,5 mm
Vitesse à vide max.	3900 tr/min
Diamètre de la lame	150 mm
Diamètre de l'alesage	20 mm
Pression sonore (Lpa)	78 dB(A)
Dimensions (LxIxh)	332x158x231 mm
Poids net EPTA	2,9 kg

**LXT 615413121.5Ah 18V LITHIUM-ION 5.0 Ah**  
**BL MOTOR XPT**  
 Accessoires de série Coffret 3 MAK-PAC, Chargeur rapide DC18RC, 2x Batterie BL1850 (Li-Ion 18 V - 5 Ah), Lame métal Ø 150 32 dents, Lunettes de sécurité, Moulage MAK-PAC Scie circulaire à métaux, Protection pour batterie.  
**Sans batterie, sans chargeur. En coffret MAK-PAC.**  
**DCS551ZJ - EAN: 0088381697125**  
 EAN: 0088381697156 **Logigramme accessoires p. 141**



# DCS553

Scie circulaire à métaux 18 V Li-Ion

## COMPACTE

Le positionnement de la batterie permet de réduire considérablement l'encombrement de la machine.

## ENDURANTE

Jusqu'à 125 coupes avec une batterie 5 Ah dans un tuyau acier de 34 mm de diamètre et épaisseur de 3,2 mm.

## TECHNOLOGIQUE

Système ADT d'adaptation automatique du couple aux conditions de coupe.

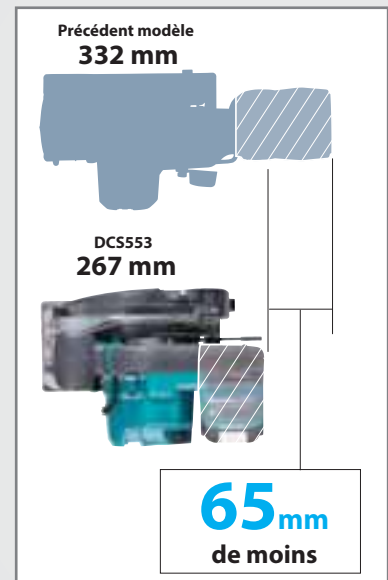

## PRATIQUE

Ouverture facile du collecteur de limaille.

### DCS553RTJ

Scie circulaire à métaux 18 V Li-Ion 5 Ah Ø 150 mm



#### Bac de récupération des copeaux

Énergie	18 V Li-Ion 5 Ah
Temps de charge en moyenne	45 min.
Hauteur de coupe max. à 90°	57,5 mm
Vitesse à vide max.	4100 tr/min
Diamètre de la lame	150 mm
Diamètre de l'alésage	20 mm
Dimensions (L x l x h)	267 x 183 x 250 mm
Poids net EPTA	3 kg

- Contrôle automatique de la vitesse en fonction de la charge appliquée assurant un meulage optimal.
- Moteur sans charbon : Puissant, Performant, Compact et Léger
- Technologie XPT limitant les infiltrations d'eau et poussières
- Démarrage progressif assurant un démarrage en douceur de la machine (sans à-coups) pour plus de sécurité.
- Équipé d'un frein électrique pour plus de sécurité



Sans batterie, sans chargeur. En coffret MAKPAC.  
DCS553ZJ - EAN : 0088381865258

Accessoires de série Coffret 3 MAKPAC, Chargeur rapide DC18RC, 2 x Batterie BL1850B (Li-Ion 18 V - 5 Ah), Lame métal Ø 150 32 dents, Lunettes de sécurité.

Logigramme accessoires p. 141

EAN : 0088381865272

### DCS552RTJ

Scie circulaire à métaux 18 V Li-Ion 5 Ah Ø 136 mm



#### Idéale pour la coupe de profilés

Énergie	18 V Li-Ion 5 Ah
Temps de charge en moyenne	45 min.
Hauteur de coupe max. à 90°	50,5 mm
Vitesse à vide max.	3600 tr/min
Diamètre de la lame	136 mm
Diamètre de l'alésage	20 mm
Pression sonore (Lpa)	102 dB(A)
Poids net EPTA	2,4 à 2,7 kg

- Scie circulaire à métaux sans fil légère idéale pour les coupes de tubes, de profilés et feuilles d'acier
- Poignée ergonomique Soft Grip pour une meilleure prise en main
- Semelle à toute épreuve en acier inoxydable
- Équipé d'un frein électrique pour plus de sécurité
- Bac pour récupérer les copeaux métallique



Sans batterie, sans chargeur. En coffret MAKPAC.  
DCS552ZJ - EAN : 0088381865654

Accessoires de série Coffret 3 MAKPAC, Chargeur rapide DC18RC, 2 x Batterie BL1850 (Li-Ion 18 V - 5 Ah), Lunettes de sécurité, Lame métal Ø 136x1,5x20 mm 30 dents 0°, Clé à six pans 5.

Logigramme accessoires p. 141

EAN : 0088381865685

## DGA452Z

Meuleuse Ø 115 mm 18 V Li-Ion (Produit seul)



### Grand confort de prise en main

- Puissante et compacte avec un rendement important par charge,
- Corps de machine mince pour une prise en main confortable.

Énergie	18 V Li-Ion
Vitesse à vide max.	11 000 tr/min
Diamètre du disque	115 mm
Diamètre de l'alésage	(M14) 22,23 mm
Taux de vibration triaxial (a <sub>h</sub> )	2,5 m/s <sup>2</sup>
Pression sonore (L <sub>pa</sub> )	73 dB(A)
Dimensions (LxIxh)	317x129x126 mm
Poids net EPTA	2,3 kg



**Accessoires de série** Meule à ébarber à moyeu déporté 115 mm, Carter à ébarber 115 mm, Clé à ergots, Poignée latérale pour meuleuse.

EAN : 0088381660112 Charbon : 191971-3

Logigramme accessoires p. 141

**ADT**  
Automatic torque Drive Technology

**Vitesse réduite  
Et couple maintenu**

Matériaux légers  
Mode haute vitesse de rotation

Contrôle automatique de la vitesse

Matériaux durs  
Mode couple élevé

Vitesse

Couple en charge

Élevé

## DGA506RTJ

Meuleuse Ø 125 mm 18 V Li-Ion 5 Ah



### Grande performance et sécurité optimale grâce au frein électronique

- Meuleuse à batterie 125 mm, puissante, performante et maniable,
- Protection anti retour kick-back : le moteur se met en sécurité s'il détecte une chute brutale de la vitesse.

Énergie	18 V Li-Ion 5 Ah
Temps de charge en moyenne	45 min.
Vitesse à vide max.	8 500 tr/min
Diamètre du disque	125 mm
Diamètre de l'alésage	22,23 mm
Taux de vibration triaxial (a <sub>h</sub> )	6,5 m/s <sup>2</sup>
Pression sonore (L <sub>pa</sub> )	79 dB(A)
Dimensions (LxIxh)	362x140x151 mm
Poids net EPTA	2,5 kg



**Accessoires de série** Coffret 3 MAKPAC, Chargeur rapide DC18RC, 2x Batterie BL1850 (Li-Ion 18 V - 5 Ah), Meule à ébarber à moyeu déporté 125 mm, Poignée latérale soft grip, Moulage MAK-PAC pour meuleuse sans-fil.

EAN : 0088381814386

Logigramme accessoires p. 141

## DGA508RTJ

Meuleuse Ø 125 mm 18 V Li-Ion 5 Ah



### La plus sécurisée des meuleuses à batterie : frein électronique et interrupteur de sécurité

- Meuleuse à batterie 125 mm, puissante, performante et maniable,
- Interrupteur poignée sécurité (homme mort) : coupure moteur dès le relâchement.

Énergie	18 V Li-Ion 5 Ah
Temps de charge en moyenne	45 min.
Vitesse à vide max.	8 500 tr/min
Diamètre du disque	125 mm
Diamètre de l'alésage	22,23 mm
Taux de vibration triaxial (a <sub>h</sub> )	6 m/s <sup>2</sup>
Pression sonore (L <sub>pa</sub> )	79 dB(A)
Dimensions (LxIxh)	362x140x151 mm
Poids net EPTA	2,6 kg



**Accessoires de série** Coffret 3 MAKPAC, Chargeur rapide DC18RC, 2x Batterie BL1850 (Li-Ion 18 V - 5 Ah), Meule à ébarber à moyeu déporté 125 mm, Moulage MAK-PAC pour meuleuse sans-fil, Poignée latérale soft grip.

EAN : 0088381814799

Logigramme accessoires p. 141

## DGA513RTJ

Meuleuse Ø 125 mm 18 V Li-Ion 5 Ah



### S'adapte à toute utilisation grâce à son variateur

- Moteur sans charbon : usure plus lente, consommation réduite, autonomie et puissance de la machine accrues,
- Variateur de vitesse : permet de régler la vitesse de la machine en fonction du matériau travaillé.

Énergie	18 V Li-Ion 5 Ah
Temps de charge en moyenne	45 min.
Circonférence (prise en main)	160 mm
Vitesse à vide max.	3 000 à 8 500 tr/min
Diamètre du disque	125 mm
Diamètre de l'alésage	22,23 mm
Pression sonore (L <sub>pa</sub> )	79 dB(A)
Dimensions (LxIxh)	382x140x145 mm
Poids net EPTA	6,7 kg



**Accessoires de série** Coffret 3 MAKPAC, Chargeur rapide DC18RC, 2x Batterie BL1850 (Li-Ion 18 V - 5 Ah), Carter de protection ouvert sans outil, Ecrou de blocage M14x45 mm.

EAN : 0088381853620

**Sans batterie, sans chargeur.**  
DGA513Z - EAN : 0088381853590

Logigramme accessoires p. 141

## DGA517RTJ

Meuleuse Ø 125 mm 18 V Li-Ion 5 Ah



### Polyvalente grâce au variateur

- Sécurité "Homme Mort" : le moteur s'arrête dès qu'on relâche l'interrupteur,
- Moteur sans charbon : usure plus lente, consommation réduite, autonomie et puissance de la machine accrues.

Énergie	18 V Li-Ion 5 Ah
Temps de charge en moyenne	45 min.
Circonférence (prise en main)	160 mm
Vitesse à vide max.	3 000 à 8 500 tr/min
Diamètre du disque	125 mm
Diamètre de l'alésage	22,23 mm
Pression sonore (L <sub>pa</sub> )	79 dB(A)
Dimensions (LxIxh)	382x140x145 mm
Poids net EPTA	3,1 kg



**Accessoires de série** Coffret 3 MAKPAC, Chargeur rapide DC18RC, 2x Batterie BL1850 (Li-Ion 18 V - 5 Ah), Poignée latérale soft grip, Écrou de blocage M14x45 mm, Moulage Makpac, Carter de protection ouvert sans outil, Clé à ergots pour meuleuse.

EAN : 0088381854078

**Sans batterie, sans chargeur.**  
DGA517Z - EAN : 0088381854047

Logigramme accessoires p. 141

# DGA519

Meuleuse Ø 125 mm 18 V Li-Ion

**XPT** **BL**  
EXTREME PROTECTION TECHNOLOGY MOTOR

**AFT**  
**ADT**



"BRAKE" Frein électrique qui stoppe l'outil en moins de 2 secondes



Variateur de 3 000 à 8 500 tr/min pour une grande polyvalence



DGA519 : Poignée à interrupteur de sécurité



Protégée contre l'infiltration de limailles de fer

## XLOCK

### Nouveau système de fixation rapide et sans outil de l'accessoire

voir ci-dessous



Fixation des accessoires en un clic



Pour les retirer, il suffit de tirer le levier

## XLOCK

### Nouveau système de fixation rapide et sans outil du disque



#### Disques à tronçonner métal et inox X-Lock pour meuleuses

Ref.	Ø	Ø Alésage	Ep.	Forme	Qté	EAN	Tarif HT
E-00418	125 mm	22,23 mm	1,2 mm	Plat	1	0088381555449	2.40 € A

#### Meule à ébarber X-Lock pour meuleuses

Ref.	Ø	Ø Alésage	Ep.	Forme	Qté	EAN	Tarif HT
E-00393	125 mm	22,23 mm	6 mm	Déporté	1	0088381555425	2.40 € A

### DGA519RTJ1

Meuleuse Ø 125 mm 18 V Li-Ion 5 Ah

NOUVEAU

#### X-LOCK: système de changement d'accessoire rapide et sans outil



- Système de fixation rapide X-LOCK: fixation rapide et sans outil de l'accessoire,
- Interrupteur poignée sécurité (homme mort): coupure moteur dès le relâchement.



#### XLOCK



Accessoires de série Coffret 3 MAKPAC, Poignée latérale soft grip, 2x Batterie BL1850B (Li-Ion 18 V - 5 Ah), Meule à ébarber X-LOCK.

EAN: 0088381893503

Énergie	18 V Li-Ion 5 Ah
Temps de charge en moyenne	45 min.
Vitesse à vide max.	3 000 à 8 500 tr/min
Diamètre du disque	125 mm
Diamètre de l'alésage	22,23 mm
Taux de vibration triaxial (a <sub>h</sub> )	6 m/s <sup>2</sup>
Pression sonore (L <sub>pa</sub> )	79 dB(A)
Dimensions (LxIxh)	396x140x147 mm
Poids net EPTA	2,8 kg

Sans batterie, sans chargeur.  
DGA519ZX1 EAN: 0088381893534

Logigramme accessoires p. 141

## DGA700Z

Meuleuse Ø 180 mm 36 V => 2x18 V Li-Ion (Produit seul)

### La liberté sans fil avec puissance



Énergie ..... 36 V => 2x18 V Li-Ion  
 Circonférence (prise en main) ..... 160 mm  
 Vitesse à vide max. .... 7300 tr/min  
 Diamètre du disque ..... 180 mm  
 Diamètre de l'alésage ..... M14 mm  
 Pression sonore (Lpa) ..... 88 dB(A)  
 Dimensions (LxIxh) ..... 462x200x156 mm  
 Poids net EPTA ..... 5 kg

- Performances comparables à un modèle filaire équivalent
- Protection anti retour kick-back : le moteur se met en sécurité s'il détecte une chute brutale de la vitesse.
- Interrupteur poignée sécurité (homme mort) : coupe moteur dès le relâchement
- Contrôle automatique de la vitesse en fonction de la charge appliquée assurant un travail optimal.
- Poignée ergonomique Soft Grip



EAN: 0088381850278

Logigramme accessoires p. 141

## DGA701ZU

Meuleuse Ø 180 mm 36 V => 2x18 V Li-Ion (Produit seul)

### AWS connexion bluetooth avec un aspirateur



Énergie ..... 36 V => 2x18 V Li-Ion  
 Circonférence (prise en main) ..... 160 mm  
 Vitesse à vide max. .... 7300 tr/min  
 Diamètre du disque ..... 180 mm  
 Diamètre de l'alésage ..... M14 mm  
 Pression sonore (Lpa) ..... 88 dB(A)  
 Dimensions (LxIxh) ..... 462x200x156 mm  
 Poids net EPTA ..... 5 kg

- AWS (Auto-start Wireless System) se connecte à des aspirateurs compatibles avec Bluetooth
- Performances comparables à un modèle filaire équivalent
- Protection anti retour kick-back : le moteur se met en sécurité s'il détecte une chute brutale de la vitesse.
- Interrupteur poignée sécurité (homme mort) : coupe moteur dès le relâchement
- Contrôle automatique de la vitesse en fonction de la charge appliquée assurant un travail optimal.



EAN: 0088381867054

Accessoires de série Clé à ergots, Clé Bluetooth AWS, Poignée.

Logigramme accessoires p. 141

## DGA900PT4

Meuleuse Ø 230 mm 36 V => 2x18 V Li-Ion 5 Ah

### Performance équivalente à une filaire, sécurité optimale



Énergie ..... 36 V => 2x18 V Li-Ion 5 Ah  
 Circonférence (prise en main) ..... 160 mm  
 Vitesse à vide max. .... 6000 tr/min  
 Diamètre du disque ..... 230 mm  
 Diamètre de l'alésage ..... M14 mm  
 Pression sonore (Lpa) ..... 88 dB(A)  
 Dimensions (LxIxh) ..... 462x250x156 mm  
 Poids net EPTA ..... 5,2 kg

- Performances comparables à un modèle filaire équivalent
- Protection anti retour kick-back : le moteur se met en sécurité s'il détecte une chute brutale de la vitesse.
- Interrupteur poignée sécurité (homme mort) : coupe moteur dès le relâchement
- Contrôle automatique de la vitesse en fonction de la charge appliquée assurant un travail optimal.
- Poignée arrière anti-vibration



Sans chargeur et sans batterie  
 DGA900ZK EAN: 0088381850407

Accessoires de série 4x Batterie BL1850B (Li-Ion 18 V - 5 Ah), Capot de protection ouvert pour l'ébarbage (sans outils), Clé à ergots, Coffret synthétique DGA900, Poignée anti-vibration, Chargeur rapide double DC18RD.

EAN: 0088381850476

Logigramme accessoires p. 141



**DGA901**

**DGA901T2U2**

Meuleuse Ø 230 mm 36 V => 2 x 18 V Li-Ion 5 Ah

**Performance d'une filaire, sécurité optimale**



Énergie . . . . . 36 V => 2 x 18 V Li-Ion 5 Ah  
 Temps de charge en moyenne . . . . . 45 min.  
 Circonférence (prise en main) . . . . . 156 mm  
 Vitesse à vide max. . . . . 6000 tr/min  
 Diamètre du disque . . . . . 230 mm  
 Diamètre de l'alésage . . . . . M14 mm  
 Pression sonore (Lpa) . . . . . 88 dB(A)  
 Dimensions (L x l x h) . . . . . 462 x 250 x 156 mm  
 Poids net EPTA . . . . . 5,2 kg

- AWS (Auto-start Wireless System) se connecte à des aspirateurs compatibles avec Bluetooth
- Technologie ADT : Ajustement automatique de la vitesse et du couple en fonction du travail effectué.
- Performances comparables à un modèle filaire équivalent
- Protection anti retour kick-back : le moteur se met en sécurité s'il détecte une chute brutale de la vitesse.
- Interrupteur poignée sécurité (homme mort) : coupeur moteur dès le relâchement

LXT 6/5/4/3/2/1.5Ah 18V/18V → 36V LXT COMPATIBLE FLEXIPOWER 5.0 Ah XPT BL MOTOR XPT BL MOTOR  
 ADT AFT (BRAKE) AWS

Sans chargeur et sans batterie, avec MAKPAC  
 DGA901ZKU2 EAN: 0088381867290

Sans chargeur et sans batterie  
 DGA901ZU EAN: 0088381867252

Accessoires de série 2x Batterie BL1850B (Li-Ion 18 V - 5 Ah), Chargeur rapide double DC18RD, Clé Bluetooth AWS, Capot de protection ouvert pour l'ébarbage (sans outils), Clé à ergots, Coffret synthétique DGA900, Poignée anti-vibration.

Logigramme accessoires p. 141

## DPB180RME

Scie à ruban 18 V Li-Ion 4 Ah

**Équilibrée, idéale pour la coupe de tubes posés**



- Batteries 18 V, 4 Ah, Li-Ion chargées en 36 minutes seulement,
- Performances de coupe identiques au modèle filaire 2107FK.

Énergie	18 V Li-Ion 4 Ah
Temps de charge en moyenne	36 min.
Vitesse de la bande maximale	84 à 162 m/min.
Capacité de coupe (tube acier)	120 mm
Taille de la lame (LxIxep.)	1140x13x0,5 mm
Taux de vibration triaxial (a <sub>h</sub> )	< 2,5 m/s <sup>2</sup>
Pression sonore (L <sub>pa</sub> )	81 dB(A)
Puissance sonore (L <sub>wa</sub> )	92 dB(A)
Dimensions (LxIxh)	523x231x313 mm
Dimensions (LxIxh)	523x231x313 mm
Poids net EPTA	6,4 kg



**Accessoires de série** Lame pour Métaux et PVC 18 dents par pouce, Chargeur rapide DC18RC, 2x Batterie BL1840 (Li-Ion 18 V - 4 Ah), Coffret synthétique, Clé à six pans 4 mm, Protection pour batterie.

**Sans chargeur et sans batterie**  
DPB180Z EAN: 0088381672009

EAN: 0088381676687

Logigramme accessoires p. 141

## DPB182Z

Scie à ruban 18 V Li-Ion (Produit seul)

**NOUVEAU**

**Cadre en Aluminium pour une meilleure rigidité**



- Châssis rigide en aluminium pour des coupes plus stables et plus précises,
- Très bon équilibre de la machine.

Énergie	18 V Li-Ion
Vitesse de la bande maximale	192 m/min.
Capacité de coupe (tube acier)	64 mm
Taille de la lame (LxIxep.)	835x13x0,5 mm
Taux de vibration triaxial (a <sub>h</sub> )	2,5 m/s <sup>2</sup>
Pression sonore (L <sub>pa</sub> )	78 dB(A)
Dimensions (LxIxh)	473x197x229 mm
Dimensions (LxIxh)	473x197x229 mm
Poids net EPTA	3,8 à 4,1 kg



**Accessoires de série** Lame Bi-métal 2,3 mm, Clé à six pans 4 mm.

EAN: 0088381877794

Logigramme accessoires p. 141

## DPB181RME

Scie à ruban 18 V Li-Ion 4 Ah

**Compacte et légère pour une coupe nette dans les espaces restreints**



- Très bon équilibre de la machine,
- Machine très maniable grâce au design compact et mince.

Énergie	18 V Li-Ion 4 Ah
Temps de charge en moyenne	36 min.
Vitesse de la bande maximale	192 m/min.
Capacité de coupe (tube acier)	64 mm
Taille de la lame (LxIxep.)	835x13x0,5 mm
Taux de vibration triaxial (a <sub>h</sub> )	2,5 m/s <sup>2</sup>
Pression sonore (L <sub>pa</sub> )	78 dB(A)
Dimensions (LxIxh)	473x197x231 mm
Poids net EPTA	3,2 kg



**Accessoires de série** Chargeur rapide DC18RC, 2x Batterie BL1840 (Li-Ion 18 V - 4 Ah), 2x Protection pour batterie, Sac MAKITA, Lame, Clé à six pans 4 mm.

**Sans batterie, sans chargeur.**  
DPB181Z - EAN: 0088381654609

EAN: 0088381654661

Logigramme accessoires p. 141



## DPB181

## DGD800



## DGD800RTJ

Meuleuse droite 18 V Li-Ion 5 Ah

**Carter aluminium et protection contre les surcharges**



- Batteries 18 V, 5 Ah, Li-Ion chargées en 45 minutes seulement,
- 5 diamètres de pince possibles 3 mm, 1/8", 6 mm, 1/4" ou 8 mm, avec une forme étudiée pour ne pas abîmer la pièce à travailler.

Énergie	18 V Li-Ion 5 Ah
Temps de charge en moyenne	45 min.
Circonférence (prise en main)	184 mm
Vitesse à vide max.	26 000 tr/min
Diamètre max. de la pince	8 mm
Taux de vibration triaxial (a <sub>h</sub> )	2,5 m/s <sup>2</sup>
Pression sonore (L <sub>pa</sub> )	72 dB(A)
Dimensions (LxIxh)	402x82x118 mm
Poids net EPTA	2 kg



**Accessoires de série** Coffret 2 MAK-PAC, Chargeur rapide DC18RC, 2x Batterie BL1850B (Li-Ion 18 V - 5 Ah), 2x Protection pour batterie, Moulage MAK-PAC Meuleuse droite, Cône de pince 6 mm, 2x Clé plate 13.

**Sans batterie, sans chargeur.**  
DGD800Z - EAN: 0088381670388

EAN: 0088381814058

Logigramme accessoires p. 141

# DLW140

Scie à coupe d'onglet à métaux 36 V => 2 x 18 V Li-Ion



Blocage facile de la lame par ergot, pour le rangement et le transport



Ajustement du guide sans outil  
- 3 positions  
- 0 à 45° d'angle



Remplacement de la lame sans outil



Large capot de protection

## DLW140PT2

Scie à coupe d'onglet à métaux 36 V => 2 x 18 V Li-Ion 5 Ah



Pour la coupe de métaux, avec son changement de disque sans outil

Temps de charge en moyenne	45 min.
Énergie	36 V => 2x18 V Li-Ion 5 Ah
Vitesse à vide	3 800 tr/min
Capacités	
profil rectangulaire 90°	115 x 130/70 x 233 mm
de coupe tube acier 90°/45°	127 mm
profil rectangulaire 45°	115 x 103 mm
profil carré 90°	119 x 119 mm
profil carré 45°	106 x 106 mm
cornière 90°	137 x 137 mm
cornière 45°	100 x 100 mm
Épaisseur max de la meule	3 mm
Diamètre du disque	355 mm
Diamètre de l'alésage	25,4 mm
Taux de vibration triaxial (ah)	2,5 m/s <sup>2</sup>
Dimensions (L x l x h)	537 x 290 x 640 mm
Poids net EPTA	17,2 à 17,8 kg

- Large protection anti-étincelle
- Changement de lame sans outil
- Pour le tronçonnage de métaux
- Témoin lumineux de surcharge : 4 LED s'allument progressivement en fonction de la charge exercée
- Témoin de charge de la batterie

LXT 6.5/4.3/2/1.5Ah 18V/36V 5.0 Ah BL MOTOR



EAN: 0088381869614

Sans batterie, sans chargeur.  
DLW140Z - EAN: 0088381869591

Accessoires de série 2xBatterie BL1850B (Li-Ion 18 V - 5 Ah), Chargeur rapide double DC18RD, Disque abrasif métal Ø 355x2,5x25,4 mm.

Logigramme accessoires p. 141

## DJS161RTJ

Cisaille métal 18 V Li-Ion 5 Ah

### Prise en main ergonomique pour des coupes nettes et précises



- Batteries 18 V, 5 Ah, Li-Ion chargées en 45 minutes seulement,
- Cisaille compacte et ergonomique pour des travaux de précision.

Énergie ..... 18 V Li-Ion 5 Ah  
 Temps de charge en moyenne ..... 45 min.  
 Cadence de coupe maximale ..... 4300 cps/min  
 Épaisseur max. inox 600N/mm<sup>2</sup> ..... 1,2 mm  
 Rayon de coupe mini. intérieur ..... 250 mm  
 Épaisseur max. acier 400N/mm<sup>2</sup> ..... 1,6 mm  
 Épaisseur max. alu 200N/mm<sup>2</sup> ..... 2,5 mm  
 Dimensions (LxIxh) ..... 362x78x118 mm  
 Poids net EPTA ..... 2 kg



**Accessoires de série** Coffret 2 MAK-PAC, Chargeur rapide DC18RC, 2x Batterie BL1850B (Li-Ion 18 V - 5 Ah), Crochet, Jeu de cales de réglage, Clé à six pans 4 mm, 2x Protection pour batterie, Moulage MAK-PAC cisaille.

**Sans chargeur et sans batterie**  
 DJS161Z EAN: 0088381672078

EAN: 0088381816885 Charbon: 191971-3

Logigramme accessoires p. 141



## DJS161

## DJS130RFE

Cisaille métal 18 V Li-Ion 3 Ah

### Poignée ergonomique pour un confort d'utilisation



- La tête de coupe pivote sur 360° pour les coupes peu accessibles,
- Coupes propres et sans bavures : aucune déformation de la tôle grâce au système à double couteau.

Énergie ..... 18 V Li-Ion 3 Ah  
 Temps de charge en moyenne ..... 22 min.  
 Cadence de coupe maximale ..... 2800 cps/min  
 Épaisseur max. inox 600N/mm<sup>2</sup> ..... 1 mm  
 Épaisseur max. acier 400N/mm<sup>2</sup> ..... 1,3 mm  
 Dimensions (LxIxh) ..... 350x80x193 mm  
 Poids net EPTA ..... 2,2 kg



**Accessoires de série** Coffret synthétique, Chargeur DC18RA, 2x Batterie BL1830 (Li-Ion 18 V - 3 Ah), Protection pour batterie, Clé à six pans 4 mm, Crochet, Jeu de cales de réglage.

**Sans batterie, sans chargeur.**  
 DJS130Z - EAN: 0088381675994

EAN: 0088381675987 Charbon: 194427-5

Logigramme accessoires p. 141

## DJN161RTJ

Grignoteuse 18 V Li-Ion 5 Ah

### Aussi efficace qu'une filaire avec la liberté du sans fil



- Tête de coupe réglable à 360°,
- Possibilité de découpe de profils trapézoïdaux grâce à la matrice extra longue.

Énergie ..... 18 V Li-Ion 5 Ah  
 Temps de charge en moyenne ..... 45 min.  
 Cadence de coupe maximale ..... 1900 cps/min  
 Rayon de coupe mini. intérieur ..... 45 mm  
 Rayon de coupe mini. extérieur ..... 50 mm  
 Épaisseur max. acier 400N/mm<sup>2</sup> ..... 1,6 mm  
 Épaisseur max. alu 200N/mm<sup>2</sup> ..... 2,5 mm  
 Vibration 3ax coupe d'acier (a<sub>h</sub>) ..... 6,5 m/s<sup>2</sup>  
 Vibration sonore (L<sub>pa</sub>) ..... 73 dB(A)  
 Dimensions (LxIxh) ..... 313x78x189 mm  
 Poids net EPTA ..... 2,2 kg



**Accessoires de série** Coffret 2 MAK-PAC, Chargeur rapide DC18RC, 2x Batterie BL1850B (Li-Ion 18 V - 5 Ah), Moulage MAK-PAC pour grignoteuse sans-fil, Poinçon, Clé à griffe, Matrice, Clé à six pans 2,5.

**Sans chargeur et sans batterie**  
 DJN161Z EAN: 0088381672153

EAN: 0088381816687

Logigramme accessoires p. 141



## DPO600

## DPO600RTE

Polisseuse 18 V Li-Ion 5 Ah

### Spécialement conçue pour le polissage de carrosserie



- Spécialement conçue pour le polissage des voitures,
- 2 modes : orbital simple pour ponçage fin, orbital et rotatif pour ponçage intensif ou polissage.

Tension ..... 18 V  
 Composition chimique batterie ..... Li-Ion  
 Capacité de batterie ..... 5 Ah  
 Type de batterie ..... Batterie 18 V LXT  
 Temps de charge en moyenne ..... 45 min.  
 Nombre de batteries fournies ..... 2  
 Nombre d'oscillations ..... 0 à 6800 orb/min  
 Amplitude d'oscillation ..... 5,5 mm  
 Diamètre du plateau ..... 150 mm  
 Dimensions (L x l x h) ..... 513 x 148 x 134 mm  
 Poids net EPTA ..... 3,6 kg



**Accessoires de série** Chargeur rapide DC18RC, 2x Batterie BL1850B (Li-Ion 18 V - 5 Ah), poignée, Clé à six pans 5, SAC A OUTIL.

**Sans batterie, sans chargeur.**  
 DPO600Z - EAN: 0088381871792

EAN: 0088381871815

Logigramme accessoires p. 141



# DSC102

Coupe fer à béton 18 V Li-Ion

## ERGONOMIQUE

étudiée pour le travail répétitif au plafond

## PRODUCTIVE

Avec une charge de batterie 5 Ah :

- 2 300 tiges M8 en acier doux,
- 1 900 tiges M8 en acier inoxydable,
- 1 500 tiges M10 en acier doux.



### BOUTON 3 POSITIONS

1. Position coupe
2. Position de blocage
3. Position retour arrière



Faible encombrement de seulement

177 mm

Mécanisme de blocage de lame automatique.



### DSC102ZJ

Coupe tige filetée 18 V Li-Ion (Produit seul)



**Idéale pour coupe des tiges filetées**

- Design idéal pour l'utilisation au plafond,
- Livré dans un coffret MAKPAC.

Dimensions (LxIxh) ..... 199x103x308 mm  
 Poids net EPTA ..... 3,2 kg  
 Tension ..... 18 V  
 Composition chimique batterie ..... Li-Ion  
 Capacité de coupe tige filetée(acier) ... M8, M6, M10  
 Capacité de coupe tige filetée(acier) ... M8, M6, M10  
 Capacité de coupe tige filetée(inox) ..... M6, M8



Accessoires de série Coffret 3 MAKPAC, Capot de protection, JEU DE LAME M10, Butée de profondeur, Clé à six pans 4 mm, Moulage MAKPAC, JEU DE LAME M6, Vis M4x10 mm.

EAN : 0088381857444

Logigramme accessoires p. 141

### DSC121ZK

Coupe tige filetée 18 V Li-Ion (Produit seul)

NOUVEAU



**Découpe par système hydraulique des tiges filetées jusqu'à M12**

- Protection contre les surcharges, les sous-charges et la surchauffe,
- Coupe les tiges filetées M12 en 3 secondes.

Dimensions (LxIxh) ..... 212x323x260 mm  
 Poids net EPTA ..... 6,0 kg  
 Tension ..... 18 V  
 Composition chimique batterie ..... Li-Ion  
 Nombre de batteries fournies ..... 0  
 Capacité de coupe tige filetée(acier) ... M8, M10, M12  
 Capacité de coupe tige filetée(acier) ... M8, M10, M12



Accessoires de série Coffret 4 MAKPAC, Jeu de couteaux M10, Clé à six pans, Jeu de couteaux M8, Clé à quatre pans 4 mm.

EAN : 0088381871075

Logigramme accessoires p. 141

### DSC163ZK

Coupe fer à béton 18 V Li-Ion (Produit seul)

NOUVEAU



**Moteur Brushless pour des découpes encore plus rapides**  
 (2,8 secondes pour un fer de Ø 16 mm)

- Cisaille les fers à bétons, sans étincelle et en toute sécurité,
- Coupe un fer à béton Ø 16 mm en 2,8 secondes.

Énergie ..... 18 V Li-Ion  
 Capacité de coupe fer à béton ..... 3 à 16 mm  
 Vitesse de découpe ..... 2,8 secondes  
 Dimensions (LxIxh) ..... 360x276x108 mm  
 Dimensions (LxIxh) ..... 360x276x108 mm  
 Poids net EPTA ..... 6,9 kg



EAN : 0088381875691

Charbon : !

Logigramme accessoires p. 141



DSC163

BÉTON

18V LITHIUM-ION



DVR350RME

Vibreux à béton 18 V Li-Ion 4 Ah



Livré avec une aiguille de 80 cm

- Aiguille de 80 cm (800 mm) pour un compactage efficace du béton dans toutes les formes de coffrage,
- Coque de protection de la batterie.

Énergie	18 V Li-Ion 4 Ah
Temps de charge en moyenne	22 min.
Diamètre de l'aiguille	25 mm
Longueur de l'aiguille	800 mm
Taux de vibration triaxial (a <sub>h</sub> )	3 m/s <sup>2</sup>
Pression sonore (L <sub>pa</sub> )	74 dB(A)
Dimensions (LxIxh)	1 083x93x250 mm
Poids net EPTA	3 kg



Accessoires de série Coffret synthétique, Chargeur rapide DC18RC, 2x Batterie BL1840 (Li-Ion 18 V - 4 Ah), Aiguille vibrante.

EAN: 0088381681612

Logigramme accessoires p. 141

DVR450RME

Vibreux à béton 18 V Li-Ion 4 Ah



Livré avec une aiguille de 120 cm

- Idéale pour linteaux, scellement de plateau,,
- Coque de protection de la batterie.

Énergie	18 V Li-Ion 4 Ah
Temps de charge en moyenne	36 min.
Diamètre de l'aiguille	25 mm
Longueur de l'aiguille	1200 mm
Taux de vibration triaxial (a <sub>h</sub> )	<2,5 m/s <sup>2</sup>
Pression sonore (L <sub>pa</sub> )	<70 dB(A)
Dimensions (LxIxh)	1 483x93x250 mm
Poids net EPTA	3,5 kg



Accessoires de série Coffret synthétique, Chargeur rapide DC18RC, 2x Batterie BL1840 (Li-Ion 18 V - 4 Ah), Aiguille vibrante.

EAN: 0088381681650

Logigramme accessoires p. 141

DVR450



Outils percutants SDS-Plus

Pointes et burins auto-affûtants haute qualité.

- Acier de haute qualité,
- Système d'absorption des vibrations,
- Outil auto-affûtant.

+ 50% de durée de vie

par rapport à un outil standard



+ d'info page 481

NOUVEAU

# DHK180

Piqueur SDS-Plus 18 V Li-Ion 3,1 Joules



## Des performances équivalentes au piqueur filaire



1. Moteur puissant et hautes performances  
Le moteur Brushless est aussi que celui des machines filaires

Puissance de frappe  
**3,1 J**

Niveau de vibration  
**4,5 m/s<sup>2</sup>**



2. Poignée isolée du reste de la machine pour absorber les vibrations



Ressorts



Emmancement SDS-Plus

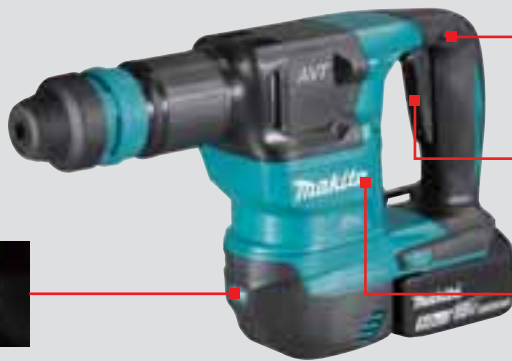

Levier de verrouillage pour un travail continu



12 positions de burin pour un travail confortable en toute circonstance

Vitesse variable à la gâchette



Double LED



Vitesse variable par molette

## DHK180RTJ

Piqueur SDS-Plus 18 V Li-Ion 3,1 Joules

NOUVEAU

Premier piqueur à batterie de la gamme. Aussi puissant qu'un filaire



Type d'emmancement	SDS-Plus
Énergie	18 V Li-Ion
Puissance de frappe (EPTA)	3,1 Joules
Cadence de frappe max.	0 - 3200 cps/min
Pression sonore (Lpa)	83 dB(A)
Puissance sonore (Lwa)	94 dB(A)
Temps de charge en moyenne	45 min.
Vibration 3ax burinage (a <sub>h</sub> )	4,5 m/s <sup>2</sup>
Poids net EPTA	3,3 à 3,6 kg
Dimensions (LxIxh)	368x99x211 mm
Puissance nominale	470 W

- Plus de sécurité et de temps de travail pour l'opérateur avec le système anti-vibration (technologie AVT)
- Protection contre les surcharges, les sous-charges et la surchauffe.
- Le puissant moteur BL permet une cadence de frappe de 3200 cps/min et une puissance 3,1 J les applications les plus exigeantes
- Le système de vitesse constante en charge ajuste automatiquement la puissance du moteur pour maintenir la vitesse lors des travaux les plus difficiles
- Puissance délivrée élevée, conception compacte et légère similaire au modèle filaire HK1820



EAN: 0088381891394

Sans batterie, sans chargeur, MAKPAC.  
DHK180ZJ EAN: 0088381891431

Accessoires de série Coffret 4 MAKPAC, Chargeur rapide DC18RC, Moulage MAKPAC, 2x Batterie BL1850B (Li-Ion 18 V - 5 Ah).

Logigramme accessoires p. 141

## DHR165RMJ

Perforateur SDS-Plus 18 V Li-Ion 4 Ah 16 mm



**Compact, ergonomique et léger pour des perforations jusqu'à 16 mm dans le béton**

- Chargeur performant à contrôle actif pour une optimisation de la charge et un temps de recharge de 36 min,
- Frein électrique pour une meilleure sécurité.

Énergie ..... 18 V Li-Ion 4 Ah  
 Temps de charge en moyenne ..... 36 min.  
 Puissance de frappe (EPTA) ..... 1,3 Joules  
 Ø max. dans béton/acier/bois ..... 16 / 13 / 24 mm  
 Frappe ..... 0 à 5300 cps/min  
 Cadence de frappe max. .... 5300 cps/min  
 Vitesse à vide max. .... 1 600 tr/min  
 Pression sonore (Lpa) ..... 88 dB(A)  
 Dimensions (LxIxh) ..... 297x79x253 mm  
 Poids net EPTA ..... 2,5 kg



**Accessoires de série** Coffret 3 MAKPAC, Chargeur rapide DC18RC, 2x Batterie BL1840 (Li-Ion 18 V - 4 Ah), Butée de profondeur, Moulage MAK-PAC pour perforateur SDS-Plus.

EAN : 0088381685818 Charbon : 191971-3

**Sans batterie, sans chargeur.**  
**DHR165Z - EAN : 0088381685702**

[Logigramme accessoires p. 141](#)

## DHR171RTJ

Perforateur SDS-Plus 18 V Li-Ion 5 Ah 17 mm



**Encombrement réduit grâce à son Moteur BL offrant jusqu'à 17 mm dans le béton**

- Perceuse visseuse à percussion rapide et compacte pour travaux courants,
- Porte-outil SDS-Plus.

Énergie ..... 18 V Li-Ion 5 Ah  
 Temps de charge en moyenne ..... 45 min.  
 Puissance de frappe (EPTA) ..... 1,2 Joules  
 Ø max. dans béton/acier/bois ..... 17 / 10 / 13 mm  
 Frappe ..... 0 à 4800 cps/min  
 Cadence de frappe max. .... 4800 cps/min  
 Vitesse à vide max. .... 680 tr/min  
 Pression sonore (Lpa) ..... 86 dB(A)  
 Dimensions (LxIxh) ..... 273x86x211 mm  
 Poids net EPTA ..... 2,8 kg



**Accessoires de série** Coffret 3 MAKPAC, 2xBatterie BL1850B (Li-Ion 18 V - 5 Ah), Moulage, Chargeur rapide double DC18RD, Poignée, Support Poignée, Butée de profondeur.

EAN : 0088381848589

**Sans batterie, sans chargeur. En coffret MAKPAC.**  
**DHR171ZJ - EAN : 0088381848534**

[Logigramme accessoires p. 141](#)

## DHR182RTJ

Perfo-burineur SDS-Plus 18 V Li-Ion 5 Ah 18 mm



**Puissant et léger**

- Technologie XPT limitant les infiltrations d'eau et poussières,
- Faible niveau de vibration grâce à la technologie AVT.

Énergie ..... 18 V Li-Ion 5 Ah  
 Temps de charge en moyenne ..... 45 min.  
 Puissance de frappe (EPTA) ..... 1,7 Joules  
 Ø max. dans béton/acier/bois ..... 18 / 13 / 24 mm  
 Cadence de frappe max. .... 0 à 5000 cps/min  
 Vitesse à vide max. .... 0 à 1 350 tr/min  
 Dimensions (LxIxh) ..... 297x82x280 mm  
 Poids net EPTA ..... 2,3 à 2,6 kg



**Accessoires de série** Coffret 4 MAKPAC, Chargeur rapide DC18RC, 2xBatterie BL1850B (Li-Ion 18 V - 5 Ah), Butée de profondeur, Moulage.

EAN : 0088381873833

**Sans chargeur et sans batterie**  
**DHR182ZJ EAN : 0088381873765**

[Logigramme accessoires p. 141](#)

## DHR202RTJ

Perfo-burineur SDS-Plus 18 V Li-Ion 5 Ah 20 mm



**Léger et autonome pour des perforations jusqu'à 20 mm dans le béton**

- 3 fonctions : perçage, perforation et burinage,
- Force de frappe équivalente aux machines filaires.

Énergie ..... 18 V Li-Ion 5 Ah  
 Temps de charge en moyenne ..... 45 min.  
 Puissance de frappe (EPTA) ..... 2 Joules  
 Ø max. dans béton/acier/bois ..... 20 / 13 / 26 mm  
 Vibration 3ax burinage (a<sub>B</sub>) ..... 11 m/s<sup>2</sup>  
 Cadence de frappe max. .... 0 à 4000 cps/min  
 Vitesse à vide max. .... 1 200 tr/min  
 Pression sonore (Lpa) ..... 87 dB(A)  
 Dimensions (LxIxh) ..... 358x104x235 mm  
 Poids net EPTA ..... 3,5 kg



**Accessoires de série** Coffret 3 MAKPAC, Chargeur rapide DC18RC, 2xBatterie BL1850 (Li-Ion 18 V - 5 Ah), Poignée, Moulage MAK-PAC Perforateur, Protection pour batterie, Butée de profondeur.

EAN : 0088381692069 Charbon : 194435-6

**En coffret MAKPAC. 2 batteries 3 Ah.**  
**DHR202RFJ - EAN : 0088381658164**  
**En coffret MAKPAC. 2 batteries 4 Ah.**  
**DHR202RMJ - EAN : 0088381658188**

**Sans batterie, sans chargeur.**  
**DHR202Z - EAN : 0088381658119**  
**Sans batterie, sans chargeur. En coffret MAKPAC.**  
**DHR202ZJ - EAN : 0088381658171**

[Logigramme accessoires p. 141](#)

## DHR243RTJW

Perfo-burineur SDS-Plus 18 V Li-Ion 5 Ah 24 mm



**NOUVEAU**

**Équipé d'un système haute performance d'extraction des poussières avec décolmatage manuel**

- Livré de série avec le système d'aspiration DX07,
- Moteur sans charbon : puissance et compacité de la machine accrues par rapport aux machines équipées de moteurs classiques.

Énergie ..... 18 V Li-Ion 5 Ah  
 Temps de charge en moyenne ..... 45 min.  
 Puissance de frappe (EPTA) ..... 2 Joules  
 Ø max. dans béton/acier/bois ..... 24 / 13 / 27 mm  
 Vibration 3ax burinage (a<sub>B</sub>) ..... 11 m/s<sup>2</sup>  
 Cadence de frappe max. .... 0 à 4700 cps/min  
 Vitesse à vide max. .... 0 à 950 tr/min  
 Pression sonore (Lpa) ..... 89 dB(A)  
 Dimensions (LxIxh) ..... 353x85x213 mm  
 Poids net EPTA ..... 3,4 kg



**Accessoires de série** Coffret 4 MAKPAC, Chargeur rapide DC18RC, 2xBatterie BL1850 (Li-Ion 18 V - 5 Ah), Moulage, Butée de profondeur, Système d'aspiration à filtre HEPA DX07, Poignée latérale complète, Mandrin automatique interchangeable 13 mm, Protection pour batterie.

EAN : 0088381876186

**En coffret MAKPAC. 2 batteries 5 Ah.**  
**DHR243RTJ - EAN : 0088381686204**  
**Sans batterie, sans chargeur. MAKPAC.**  
**DHR243ZJ - EAN : 0088381654777**

[Logigramme accessoires p. 141](#)

## DHR264PT4J

Perfo-burineur SDS-Plus 36 V => 2x 18 V Li-Ion 5 Ah 26 mm



**Utilisez vos batteries 18 V et profitez de la performance d'un perforateur 36 V**

- Grande autonomie avec 4 batteries 5 Ah livrées de série,
- Technologie XPT limitant les infiltrations d'eau et poussières.

Énergie ..... 36 V => 2x 18 V Li-Ion 5 Ah  
 Temps de charge en moyenne ..... 45 min.  
 Puissance de frappe (EPTA) ..... 2,5 Joules  
 Ø max. dans béton/acier/bois ..... 26 / 13 / 32 mm  
 Vibration 3ax burinage (a<sub>B</sub>) ..... 11 m/s<sup>2</sup>  
 Cadence de frappe max. .... 5 000 cps/min  
 Vitesse à vide max. .... 1 250 tr/min  
 Pression sonore (Lpa) ..... 92 dB(A)  
 Dimensions (LxIxh) ..... 374x116x232 mm  
 Poids net EPTA ..... 4,7 kg



**Accessoires de série** Coffret 3 MAKPAC, Coffret 4 MAK-PAC, 4xBatterie BL1850 (Li-Ion 18 V - 5 Ah), Chargeur rapide double DC18RD, Moulage MAK-PAC DHR264, Mandrin automatique interchangeable 13 mm, Butée de profondeur, Poignée droite.

EAN : 0088381839297 Charbon : 194928-3

**Sans batterie, sans chargeur. En coffret MAKPAC.**  
**DHR264ZJ - EAN : 0088381663694**

[Logigramme accessoires p. 141](#)

# DHR283

Perfo-burineur SDS-Plus

28 mm Diamètre max.

Longueur max. du foret avec DX09  
260 mm

**HEPA filter**

Système de filtration autonome HEPA avec nettoyage par molette du filtre.



Éclairage Double LED  
DX09 Système d'extraction des poussières



## AVT

Technologie anti-vibration réduisant à 8,5 m/s<sup>2</sup> le taux de vibration permettant à l'opérateur de travailler plus.

## AWS

Bluetooth AWS pour connecter à un aspirateur compatible.



Activation de l'outil  
L'aspirateur est activé

## AFT

Système d'arrêt du moteur en cas de blocage du foret en rotation. Préviens les retours de force pour l'utilisateur.



STOP

BL MOTOR  
36V XPT

### DHR283T2JU

Perfo-burineur SDS-Plus 36 V => 2x 18 V Li-Ion 5 Ah 28 mm



**Système AFT: stop rotation le moteur se met en sécurité quand il détecte un blocage.**

- Soft No Load : le moteur ralentit hors charge = plus de précision, moins de vibrations et pas de frappe à vide,
- Limiteur de couple protégeant le moteur ainsi que l'utilisateur en cas de blocage.

LXT 6/5/4/3/2/1.5Ah COMPATIBLE 18V 36V LITHIUM-ION 5.0 Ah  
XPT BL MOTOR SOFT NO LOAD  
AFT AVT AWS

Énergie	36 V => 2x 18 V Li-Ion 5 Ah	45 min.
Temps de charge en moyenne		45 min.
Puissance de frappe (EPTA)		2,8 Joules
Ø max. dans béton/acier/bois	28 / 13 / 32 mm	
Vibration 3ax burinage (a <sub>w</sub> )		8,5 m/s <sup>2</sup>
Cadence de frappe max.	0 à 5000 cps/min	
Vitesse à vide max.	0 à 980 tr/min	
Pression sonore (Lpa)		92 dB(A)
Dimensions (LxIxh)	404x134x232 mm	
Poids net EPTA		3,9 à 5,1 kg

Sans chargeur et sans batterie, en MAKPAC DHR283ZJU EAN: 0088381857871

Sans chargeur et sans batterie, en MAKPAC + Kit d'aspiration DHR283ZWJU EAN: 0088381857895

Accessoires de série Coffret 4 MAKPAC, 2x Batterie BL1850B (Li-Ion 18 V - 5 Ah), Clé Bluetooth AWS, Mandrin automatique interchangeable 13 mm, Mandrin SDS-Plus serrage rapide, Chargeur rapide double DC18RD, Guide de profondeur, Collecteur à poussière DUST CUP, moulage DHR283.  
EAN: 0088381857901

Logigramme accessoires p. 141

### DHR281PT2J

Perfo-burineur SDS-Plus 36 V => 2x 18 V Li-Ion 5 Ah 28 mm



**Équipé des Systèmes: BL MOTEUR, AVT et Soft No Load**

- Mandrin interchangeable à verrouillage rapide (SDS-Plus ou auto-serrant),
- 3 fonctions : perçage, perforation et burinage.

LXT 6/5/4/3/2/1.5Ah COMPATIBLE 18V 36V LITHIUM-ION 5.0 Ah  
XPT BL MOTOR SOFT NO LOAD  
AVT

Énergie	36 V => 2x 18 V Li-Ion 5 Ah	45 min.
Temps de charge en moyenne		45 min.
Puissance de frappe (EPTA)		2,8 Joules
Ø max. dans béton/acier/bois	28 / 13 / 32 mm	
Vibration 3ax burinage (a <sub>w</sub> )		9 m/s <sup>2</sup>
Cadence de frappe max.	0 à 5000 cps/min	
Vitesse à vide max.	0 à 980 tr/min	
Pression sonore (Lpa)		92 dB(A)
Dimensions (LxIxh)	404x134x232 mm	
Poids net EPTA		3,9 à 5,1 kg

Accessoires de série Coffret 4 MAKPAC, 2x Batterie BL1850B (Li-Ion 18 V - 5 Ah), Poignée anti-vibration, Mandrin automatique interchangeable 13 mm, moulage MAKPAC DHR280, Chargeur rapide double DC18RD, Guide de profondeur.  
EAN: 0088381858038

Sans batterie, sans chargeur. En coffret MAKPAC. DHR281ZWJ - EAN: 0088381858021  
Sans batterie, sans chargeur. DHR281ZJ - EAN: 0088381858014

Logigramme accessoires p. 141

### DHR400PG2U

Perfo-burineur SDS-MAX 36 V => 2x 18 V Li-Ion 6 Ah SDS-Max



**Frappez avec un concentré de technologies**

Énergie	36 V => 2x 18 V Li-Ion 6 Ah	55 min.
Type d'emmanchement		SDS-Max
Temps de charge en moyenne		55 min.
Puissance de frappe (EPTA)		8 Joules
Ø max. dans béton/acier/bois ! / ! / ! mm		
Vibration 3ax burinage (a <sub>w</sub> )		4,5 m/s <sup>2</sup>
Cadence de frappe max.	1450 à 2900 cps/min	
Vitesse à vide max.	250 à 500 tr/min	
Pression sonore (Lpa)		91 dB(A)
Puissance sonore (Lwa)		102 dB(A)
Dimensions (LxIxh)	473x120x285 mm	
Poids net EPTA		8,1 kg

- Le limiteur de couple arrête la rotation de l'outil, elle améliore la sécurité de l'opérateur et améliore la durabilité de la machine
- (XPT) Protection contre l'infiltration de la poussières et de l'eau pour un usage dans des conditions difficiles
- Plus de sécurité et de temps de travail pour l'opérateur avec le système anti-vibration (technologie AVT)
- L'énergie d'impact de 8,0 Joules (EPTA) délivre une haute performance équivalente à HR4013C
- Plus de contrôle grâce au frein électrique arrêtant la machine dès qu'on lâche la gâchette

LXT 6/5/4/3/2/1.5Ah COMPATIBLE 18V 36V LITHIUM-ION 6.0 Ah  
NOLOAD AVT AWS AFT

Sans batterie, sans chargeur. Coffret synthétique. DHR400ZKU - EAN: 0088381856171

Accessoires de série Clé Bluetooth AWS, Chargeur rapide double DC18RD, Coffret synthétiques DHR400, Clip coffret, 2x Batterie BL1860B (Li-Ion 18 V - 6 Ah), Poignée burinage complète, Chiffon, Poignée de perçage, Graisse à forets, Butée de profondeur.

EAN: 0088381856218

Logigramme accessoires p. 141

# ASPIRATION

**18V**  
LITHIUM-ION



## ASPIRATEURS RACCORDS MACHINES

### DVC260ZX

Aspirateur 36 V => 2x18 V Li-Ion 62 mbar (Produit seul)



**Solution autonome et mobile pour la connexion à une machine**

- Livré de série avec kit de raccordement aux machines (tuyau + raccords),
- Grande autonomie de travail : 60 minutes à vitesse maximale.

Énergie ..... 36 V => 2x18 V Li-Ion  
Batt. compatibles ..... BL1815N, BL1830, BL1840, BL1850  
Nombre de vitesses ..... 2  
Débit maximal ..... 1,3 m³/min.  
Capacité de la cuve : poussières ..... 2 l  
Dimensions (LxIxh) ..... 230x152x373 mm  
Poids net EPTA ..... 3,9 kg



**Accessoires de série** Tuyau d'aspiration 28 mm avec raccords machines, Adaptateur 22, Adaptateur d'aspiration 24 mm.

EAN : 0088381832618

Logigramme accessoires p. 141, 320

### DVC265ZXU

Aspirateur 36 V => 2x18 V Li-Ion 110 mbar (Produit seul)



**Solution autonome et mobile pour la connexion à une machine**

- Flexible multidirectionnel,
- Conçu pour être utilisé par les droitiers et les gauchers.

Énergie ..... 36 V => 2x18 V Li-Ion  
Batt. compatibles ..... Batterie 18 V LXT  
Nombre de vitesses ..... 2  
Débit maximal ..... 1,8 m³/min.  
Capacité de la cuve : liquides ..... non l  
Capacité de la cuve : poussières ..... 2 l  
Capacité du sac à poussières ..... 1 500 ml  
Dimensions (LxIxh) ..... 230x152x373 mm  
Poids net EPTA ..... 3,9 à 4,5 kg



**Accessoires de série** Tuyau d'aspiration 28 mm avec raccords machines, Adaptateur 24, Adaptateur 22, Clé Blue-tooth AWS, Collier de serrage du câble.

EAN : 0088381870122

Logigramme accessoires p. 141, 320

### DVC665Z

Aspirateur 36 V => 2x18 V Li-Ion 110 mbar (Produit seul)

**NOUVEAU**



**Solution autonome, mobile et de grande capacité pour la connexion à une machine**

- AWS : l'aspirateur peut se connecter avec toutes les machines équipées de cette technologie,
- Haute puissance d'aspiration de 85 W.

Énergie ..... 36 V => 2x18 V Li-Ion  
Batt. compatibles ..... Batteries LXT  
Nombre de vitesses ..... 2  
Débit maximal ..... 1,8 m³/min.  
Capacité de la cuve : poussières ..... 6 l  
Dimensions (LxIxh) ..... 297x174x523 mm  
Poids net EPTA ..... 6,1 à 6,7 kg



**Accessoires de série** Sacs, Collier de serrage du câble, Adaptateur 24, Tuyau flexible Ø 28 mm - 1,5 m, Adaptateur 22.

EAN : 0088381890649

Logigramme accessoires p. 141, 320



**DVC665**

**DVC261ZX14**

Aspirateur 36 V => 2x18 V Li-Ion 110 mbar (Produit seul)

**Aspirateur dorsal autonome et mobile pour le nettoyage**



- Tuyau antistatique,
- 3 puissances d'aspiration : normale, élevée et max.

Énergie ..... 36 V => 2x18 V Li-Ion  
 Batt. compatibles ..... Batterie 18 V LXT  
 Nombre de vitesses ..... 3  
 Débit maximal ..... 2,3 m<sup>3</sup>/min.  
 Capacité de la cuve : liquides ..... non l  
 Capacité de la cuve : poussières ..... 2 l  
 Capacité du sac à poussières ..... 1500 ml  
 Dimensions (LxIxh) ..... 230x152x373 mm  
 Poids net EPTA ..... 3,8 à 4,5 kg



**Accessoires de série** Tuyau complet, Sac papier filtre, Buse d'aspiration, Brosse universelle, Tube télescopique, Collier de serrage du câble.

EAN : 0088381870009

Logigramme accessoires p. 141, 326

**DVC260Z**

Aspirateur 36 V => 2x18 V Li-Ion 62 mbar (Produit seul)

**Solution autonome et mobile pour le nettoyage**



- Grande autonomie de travail : 60 minutes à vitesse maximale,
- Léger, seulement 4,3 kg lors de l'utilisation avec 2 batteries BL1850 18 V 5 Ah.

Énergie ..... 36 V => 2x18 V Li-Ion  
 Batt. compatibles ..... BL1815N, BL1830, BL1840, BL1850  
 Nombre de vitesses ..... 2  
 Débit maximal ..... 1,3 m<sup>3</sup>/min.  
 Capacité de la cuve : poussières ..... 2 l  
 Dimensions (LxIxh) ..... 230x152x373 mm  
 Poids net EPTA ..... 3,9 kg

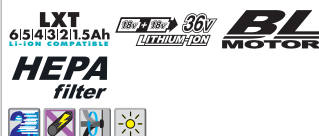

**Accessoires de série** Tuyau complet, Tube d'aspiration télescopique, Tube coudé, Sac papier filtre, Buse d'aspiration, Brosse universelle, Collier de serrage du câble.

EAN : 0088381871400

Logigramme accessoires p. 141, 326

**DVC660Z**

Aspirateur 36 V => 2x18 V Li-Ion 110 mbar (Produit seul)

NOUVEAU

**Solution autonome, mobile et de grande capacité pour le nettoyage**



- 3 vitesses d'aspiration : Permet de s'adapter à la surface à aspirer,
- Haute puissance d'aspiration de 95 W.

Énergie ..... 36 V => 2x18 V Li-Ion  
 Batt. compatibles ..... Batteries LXT  
 Nombre de vitesses ..... 3  
 Débit maximal ..... 2,2 m<sup>3</sup>/min.  
 Capacité de la cuve : poussières ..... 6 l  
 Dimensions (LxIxh) ..... 297x174x523 mm  
 Poids net EPTA ..... 6,1 à 6,7 kg



**Accessoires de série** Buse d'aspiration, Tube télescopique, Sacs, Brosse large, Tuyau flexible antistatique Ø 32 mm - 1 m, Collier de serrage du câble, Tube coudé.

EAN : 0088381890540

Logigramme accessoires p. 141, 326

**Comparatif ASPIRATEURS DORSAUX 36 V => 2x18 V Li-Ion**

	AWS	Accessoire nettoyage	Raccord machines uniquement	Cuve 6 L	Cuve 2 L	Décolmatage manuel
DVC260ZX			✓		✓	
DVC265ZXU	✓		✓		✓	
DVC665Z	✓		✓	✓		✓
DVC261ZX14		✓			✓	
DVC260ZX		✓			✓	
DVC660Z		✓		✓		✓



**DVC660**



**DVC660**

DVC864LZX

Aspirateur 36 V => 2x18 V Li-Ion

Connexion Bluetooth avec les machines sans fil 18 V

- Aspirateur équipé d'une connexion sans fil bluetooth, pour le mode automatique de l'aspirateur,
- Filtre HEPA, aspiration d'au moins 99,75 % des particules.



Énergie ..... 36 V => 2x18 V Li-Ion  
 Batt. compatibles ..... Li-Ion 18V 1,5 à 6 Ah  
 Capacité de la cuve : poussières ..... 8 l  
 Capacité de la cuve : liquides ..... non l  
 Débit maximal ..... 2,1 m³/min.  
 Dimensions (LxIxh) ..... 366x334x368 mm  
 Poids net EPTA ..... 8,4 kg

Accessoires de série Adaptateur 24, Tuyau d'aspiration complet 28 mm - 3,5 m, Adaptateur 22, Adaptateur d'aspiration 38 mm, Sac élimination déchets (x10).

EAN : 0088381851596

Logigramme accessoires p. 141, 320

DVC154LZ

Aspirateur 36 V => 2x18 V Li-Ion (Produit seul)

NOUVEAU

Connexion Bluetooth avec les machines sans fil 18 V

- Aspirateur équipé d'une connexion sans fil bluetooth, pour le mode automatique de l'aspirateur,
- Filtre HEPA, aspiration d'au moins 99,75 % des particules.



Énergie ..... 36 V => 2x18 V Li-Ion  
 Batt. compatibles ..... Li-Ion 18V 1,5 à 6 Ah  
 Débit maximal ..... 2,1 m³/min.  
 Capacité de la cuve : liquides ..... non l  
 Capacité de la cuve : poussières ..... 15 l  
 Dimensions (LxIxh) ..... 366x334x421 mm  
 Poids net EPTA ..... 8 à 8,6 kg

Accessoires de série Tube de soufflage, Adaptateur 22, Brosse universelle, Bec suceur, Tuyau d'aspiration complet 38 mm - 2,5 m, Tube coudé, Tuyau d'aspiration complet 28 mm - 3,5 m, Adaptateur 24, Sac élimination déchets (x10).

EAN : 0088381883405

Logigramme accessoires p. 141, 320

Système d'activation de l'aspiration via Bluetooth®



En actionnant la machine l'aspirateur se met en route via la connexion BLUETOOTH®



DVC864L



Clé Bluetooth®



Machines compatibles AWS uniquement

DVC863LZX

Aspirateur 36 V => 2x18 V Li-Ion (Produit seul)

Aspirateur à batterie puissant de classe L

- Filtre HEPA, aspiration d'au moins 99,75 % des particules,
- Large bouton poussoir permettant de mettre en route facilement.



Énergie ..... 36 V => 2x18 V Li-Ion (Produit seul)  
 Batt. compatibles ..... Li-Ion 18V 1,5 à 6 Ah  
 Capacité de la cuve : poussières ..... 8 l  
 Dimensions (LxIxh) ..... 366x334x368 mm  
 Poids net EPTA ..... 8,6 kg  
 Capacité de la cuve : liquide ..... 6 l

Accessoires de série Tuyau d'aspiration complet 28 mm - 2,5 m, Adaptateur d'aspiration 22 mm, Adaptateur d'aspiration 24 mm, Adaptateur d'aspiration 38 mm, Sac élimination déchets (x10).

EAN : 0088381841009

Logigramme accessoires p. 141, 320



DVC864L



DVC860LZ

Aspirateur 36 V => 2x18 V Batterie \* / Secteur



En mode filaire ou à batterie, aspire la poussière de classe L et l'eau

- Aspirateur "hybride" alimenté par 2x batteries 18 V ou par le secteur 230 V,
- Large bouton poussoir permettant de mettre en route facilement.

Énergie ..... 36 V => 2x18 V Batterie \* / Secteur  
 Batt. compatibles ..... BL1830, BL1840, BL1850  
 Capacité de la cuve: poussières ..... 8 l  
 Capacité de la cuve: liquides ..... 6 l  
 Dimensions (LxIxh) ..... 366x334x368 mm  
 Poids net EPTA ..... 9,2 kg



Accessoires de série Tuyau d'aspiration complet 38 mm - 2,5 m, Tube de soufflage, Tube coudé, Brosse universelle, Bec suceur, Sac élimination déchets (x10).

EAN: 0088381694629

Logigramme accessoires p. 141, 326

DVC150LZ

Aspirateur 36 V => 2x18 V Batterie / Secteur



En mode filaire ou à batterie, aspire la poussière de classe L et l'eau

- Aspirateur "hybride" alimenté par 2x batteries 18 V ou par le secteur 230 V,
- Large bouton poussoir permettant de mettre en route facilement.

Énergie ..... 36 V => 2x18 V Batterie / Secteur  
 Batt. compatibles ..... BL1830, BL1840, BL1850, BL1860  
 Capacité de la cuve: poussières ..... 15 l  
 Capacité de la cuve: liquides ..... 12 l  
 Débit maximal ..... 3,6 (sur secteur) m³/min.  
 Dimensions (LxIxh) ..... 366x334x421 mm  
 Poids net EPTA ..... 8,9 à 9,6 kg



Accessoires de série Tuyau d'aspiration complet 38 mm - 2,5 m, Tube de soufflage, Tube coudé, Brosse universelle, Bec suceur, Sac élimination déchets (x10).

EAN: 0088381883306

Logigramme accessoires p. 141, 326

DVC863LZ

Aspirateur 36 V => 2x18 V Li-Ion



Aspirateur de classe L avec filtre HEPA

- Filtre HEPA, aspiration d'au moins 99,75 % des particules,
- Large bouton poussoir permettant de mettre en route facilement.

Énergie ..... 36 V => 2x18 V Li-Ion  
 Batt. compatibles ..... Li-Ion 18V 1,5 à 6 Ah  
 Capacité de la cuve: poussières ..... 8 l  
 Capacité de la cuve: liquide ..... 6 l  
 Débit maximal ..... 2,1 m³/min.  
 Dimensions (LxIxh) ..... 366x334x368 mm  
 Poids net EPTA ..... 8,4 kg



Accessoires de série Tuyau d'aspiration complet 38 mm - 2,5 m, Tuyau d'aspiration complet 28 mm - 2,5 m, Tube de soufflage, Tube coudé, Adaptateur d'aspiration 22 mm, Adaptateur d'aspiration 24 mm, Adaptateur d'aspiration 38 mm, Brosse universelle, Bec suceur, Sac élimination déchets (x10).

EAN: 0088381840941

Logigramme accessoires p. 141, 326

DVC152LZ

Aspirateur 36 V => 2x18 V Li-Ion (Produit seul)



Profitez de la puissance du moteur Brushless pour aspirez eau et poussières

- Aspirateur eau et poussière,
- Large bouton poussoir permettant de mettre en route facilement.

Énergie ..... 36 V => 2x18 V Li-Ion  
 Batt. compatibles ..... Li-Ion 18V 1,5 à 6 Ah  
 Débit maximal ..... 2,1 m³/min.  
 Capacité de la cuve: liquides ..... 12 l  
 Capacité de la cuve: poussières ..... 15 l  
 Dimensions (LxIxh) ..... 366x334x421 mm  
 Poids net EPTA ..... 7,3 à 7,9 kg



Accessoires de série Tuyau d'aspiration complet 38 mm - 2,5 m, Tube de soufflage, Tube coudé, Brosse universelle, Bec suceur, Sac élimination déchets (x10).

EAN: 0088381883351

Logigramme accessoires p. 141, 326

Comparatif ASPIRATEURS TRAINÉAU à batterie 36 V => 2 x 18 V Li-Ion

	AWS	Hybride (filaire + Batteries)	Eau et poussières	Accessoire nettoyage	raccord machine uniquement	CUVE 8 L -eau 6L)	CUVE 15 L (eau 12L)
DVC860LZ		✓	✓	✓		✓	
DVC863LZ				✓		✓	
DVC863LZX					✓	✓	
DVC864LZX	✓				✓	✓	
DVC150LZ		✓	✓	✓			✓
DVC152LZ			✓	✓			✓
DVC154LZ	✓				✓		✓

## DCL180ZB

Aspirateur 18 V Li-Ion 36 mbar (Produit seul)



### Aspirez sans fil

- Aspirateur à batterie puissant et maniable,
- Grande autonomie : 20 min en utilisation continue.

Énergie ..... 18 V Li-Ion  
 Batt. compatibles ..... BL1830, BL1840  
 Nombre de vitesses ..... 1  
 Débit maximal ..... 1,2 m³/min.  
 Capacité de la boîte à poussières ..... 650 ml  
 Dimensions (LxIxh) ..... 476/999x114x152 mm  
 Poids net EPTA ..... 1,2 kg



**Accessoires de série** Tube rallonge, Suceur plat, Brosse articulée, Pré-filtre, Filtre plissé.

EAN : 0088381821926

Logigramme accessoires p. 141

## DCL182ZB

Aspirateur 18 V Li-Ion 40 mbar (Produit seul)



### Doté d'un bouton de marche continu et d'un sac

- Aspirateur sans fil puissant et maniable,
- Double filtration.

Énergie ..... 18 V Li-Ion  
 Batt. compatibles ..... BL1815N, BL1830, BL1840, BL1850  
 Nombre de vitesses ..... 1  
 Débit maximal ..... 1 m³/min.  
 Capacité du sac à poussières ..... Papier/Tissu : 330/500 ml  
 Dimensions (LxIxh) ..... 481/1004x115x151 mm  
 Poids net EPTA ..... 1,3 kg



**Accessoires de série** Tube rallonge, Suceur plat, Brosse articulée, Pré-filtre, Filtre plissé.

EAN : 0088381822084

Logigramme accessoires p. 141

## DCL280FZ

Aspirateur 18 V Li-Ion 64 mbar (Produit seul)

NOUVEAU



### Moteur Brushless pour un grande puissance d'aspiration. (sans sac)

- Moteur Brushless,
- Bouton de blocage pour un travail en continu.

Énergie ..... 18 V Li-Ion  
 Nombre de vitesses ..... 1  
 Débit maximal ..... 1,4 m³/min.  
 Capacité de la boîte à poussières ..... 750 ml  
 Dimensions (LxIxh) ..... 1018x113x155 mm  
 Poids net EPTA ..... 1,2 à 1,6 kg



**Accessoires de série** Suceur plat, Tube, Brosse universelle.

EAN : 0088381881913

Logigramme accessoires p. 141

## DCL282FZ

Aspirateur 18 V Li-Ion 82 mbar (Produit seul)

NOUVEAU



### 3 vitesses d'aspiration pour une puissance max d'aspiration de 82 mbar (avec sac)

- Moteur Brushless,
- 3 vitesses d'aspiration : Permet de s'adapter à la surface à aspirer.

Énergie ..... 18 V Li-Ion  
 Nombre de vitesses ..... 3  
 Débit maximal ..... 1,5 m³/min.  
 Capacité du sac à poussières ..... Papier/Tissu : 330/500 ml  
 Dimensions (LxIxh) ..... 1018x113x154 mm  
 Poids net EPTA ..... 1,4 à 1,7 kg



**Accessoires de série** Suceur plat, Tube, Brosse universelle, 5x Sac aspirateur.

EAN : 0088381882378

Logigramme accessoires p. 141

## DCL280FZC

Aspirateur 18 V Li-Ion 64 mbar (Produit seul)

NOUVEAU



### L'accessoire cyclone sépare les particules grosses et fines pour conserver toute la puissance

- Moteur Brushless,
- Système de filtration cyclone : séparation des poussières par force centrifuge.

Énergie ..... 18 V Li-Ion  
 Nombre de vitesses ..... 1  
 Débit maximal ..... 1,4 m³/min.  
 Capacité de la boîte à poussières ..... 750 ml  
 Dimensions (LxIxh) ..... 1018x113x155 mm  
 Poids net EPTA ..... 1,2 à 1,6 kg



**Accessoires de série** Suceur plat, Tube, Brosse universelle.

EAN : 0088381889735

Logigramme accessoires p. 141

## DCL281FZCB

Aspirateur 18 V Li-Ion 82 mbar (Produit seul)

NOUVEAU



### L'accessoire cyclone sépare les particules grosses et fines pour conserver toute la puissance

- Système de filtration cyclone : séparation des poussières par force centrifuge,
- Aspirateur sans fil puissant et maniable.

Énergie ..... 18 V Li-Ion  
 Nombre de vitesses ..... 3  
 Débit maximal ..... 1,5 m³/min.  
 Capacité de la boîte à poussières ..... 750 ml  
 Dimensions (LxIxh) ..... 1016x113x154 mm  
 Poids net EPTA ..... 1,2 à 1,6 kg



**Accessoires de série** Tube rallonge, Brosse universelle noire, Cuve cyclone, Suceur plat noir.

EAN : 0088381893138

Logigramme accessoires p. 141

# DCL280/281/282

Aspirateur 18 V Li-Ion

**NOUVEAU**

## Collecteur cyclone

Séparation des poussières pour une puissance d'aspiration conservée  
Compatible : DCL280F / 281F / 282F



Séparation des poussières par système cyclonique

**Bouton de blocage**  
Pour un travail en continu

**Bouton de blocage du tube**  
Assure la fixation à l'aspirateur

**Gâchette**  
Pour un travail en intermittence

**Moteur Brushless**  
Autonomie augmentée, puissance d'aspiration amplifiée

**Accessoire cyclone**  
Séparation des poussières

Volume de cuve **400 ml** | Poids **0,36 kg**

Particules plus grosses collectées dans la cuve (ou le sac)

Poussière fines collectées dans la cuve du cyclone

**HEPA filter** **BL MOTOR**



	DCL280F	DCL281F	DCL282F
Sans sac / sans sac	Sans sac	Sans sac	Avec sac tissu
Nombre de vitesse	Gâchette + bouton de blocage	3 vitesses	3 vitesses
Débit max	1,4 m <sup>3</sup> /min	1,4 m <sup>3</sup> /min	1,4 m <sup>3</sup> /min
Puissance d'aspiration	64 mbar	82 mbar	82 mbar

## Comparatif Aspirateurs balais 18V Li-Ion

	Depression max (mbar)	Débit max (m <sup>3</sup> /min)	Moteur Brushless	Accessoire cyclone de série	Sac / Réservoir	Nombre de vitesse
DCL180ZB	36	1,2			Réservoir	Gâchette
DCL182ZB	40	1			Sac	2
DCL280FZ	64	1,4	✓		Réservoir	3 + Gâchette
DCL282FZ	82	1,5	✓		Sac	3
DCL280FZC	64	1,4	✓	✓	Réservoir	3 + Gâchette
DCL281FZCB	82	1,5	✓	✓	Réservoir	3

## Collecteur Cyclone

Aspirateur 18 V Li-Ion



Disponible en plusieurs versions

+ d'info page 336

# DVC750L

Aspirateur Souffleur portable 18 V Li-Ion



Poignée de transport  
Rangement facile des suceurs

Raccordement en mode soufflage



Filtre HEPA  
Variateur de vitesse

Rangement facile du flexible



## DVC750LZ

Aspirateur Souffleur 18 V Li-Ion 6,7 / 4,2 mbar (Produit seul)

### Aspirer où vous voulez !



Énergie ..... 18 V Li-Ion  
Batt. compatibles ..... Batterie 18 V LXT  
Nombre de vitesses ..... 2  
Débit maximal ..... 1,6 / 1,3 m³/min.  
Dimensions (LxIxh) ..... 418x251x278 mm  
Poids net EPTA ..... 4,3 à 4,6 kg

Capacité de la cuve : poussières ..... 7,5 l  
Capacité de la cuve : liquide ..... 4,5 l

- 2 vitesses d'aspiration : Idéal en fonction de la surface à aspirer
- Moteur sans charbon : usure plus lente, consommation réduite, autonomie et puissance de la machine accrues
- Large poignée de transport
- Témoin de charge de la batterie
- Fonction soufflage
- Eau et poussières



EAN : 0088381870467

Accessoires de série Tuyau d'aspiration, Suceur plat, Buse large.

Logigramme accessoires p. 141 - 326

## DVC350Z

Aspirateur 18 V Li-Ion 52 mbar (Produit seul)

### 2 en 1 contre la poussière



- 2 machines en une : Aspirateur et Souffleur,
- Capacité d'aspiration idéale pour les petits travaux.

Énergie ..... 18 V Li-Ion  
Batt. compatibles ..... BL1815N, BL1830, BL1840, BL1850  
Nombre de vitesses ..... 2  
Débit maximal ..... 3,4 m³/min.  
Capacité du sac à poussières ..... 3 000 ml  
Dimensions (LxIxh) ..... 403x195x226 mm  
Poids net EPTA ..... 2,2 kg



Accessoires de série Sangle, Buse, Tuyau complet Ø 28 2,5 m, Sac à poussières .

EAN : 0088381677080

Logigramme accessoires p. 141 - 326

## DCL501Z

Aspirateur 18 V Li-Ion 100 mbar (Produit seul)

### Moteur BL pour gagner en autonomie



- Moteur sans charbon : Rendement supérieur de 40 % par rapport aux machines équipées de moteurs classiques,
- Aspirateur à batterie sans sac, très puissant et maniable.

Énergie ..... 18 V Li-Ion  
Batt. compatibles ..... BL1840, BL1830, BL1815N  
Nombre de vitesses ..... 2  
Débit maximal ..... 1,2 m³/min.  
Capacité de la cuve : poussières ..... 0,250 l  
Dimensions (LxIxh) ..... 352x189x252 mm  
Poids net EPTA ..... 3,4 kg



Accessoires de série Bandoulière, Suceur plat, Brosse d'aspiration, Tuyau d'aspiration + tube.

EAN : 0088381832786

Logigramme accessoires p. 141 - 326

DRC200Z

Aspirateur Robot 18 V Li-Ion (Produit seul)



Conçu pour l'aspiration professionnelle de grandes surfaces : environ 500 m<sup>2</sup> en autonome

Énergie ..... 18 V Li-Ion  
 Batt. compatibles ..... 18V Li-Ion 1,5 à 5 Ah  
 Capacité de la cuve : poussières ..... 2,5 l  
 Dimensions (LxIxh) ..... 450x450x180 mm  
 Poids net EPTA ..... 7,3 kg

- 2 modes de navigation, aléatoire ou rectiligne, permettant de s'adapter aux zones à aspirer (chaises, bureaux, machines outils..).
- 2 modes d'aspiration, permettant de s'adapter à ce que l'on souhaite aspirer (gros débris, ou poussières + gros débris..).
- Facile à mettre en oeuvre, les boutons de commandes sont accessibles directement sur le robot.
- Équipé de nombreux capteurs lui permettant de contourner les obstacles et de ne pas tomber dans les escaliers.
- Bandes réfléchissantes fournies de série permettant d'empêcher au robot d'accéder à une zone.



EAN : 0088381822916

Accessoires de série 2 brosses circulaires DRC200.

Logigramme accessoires p. 141

# DRC200 Aspirateur Robot 18V Li-Ion

## Trajectoires

### MODE RÉCTILIGNE

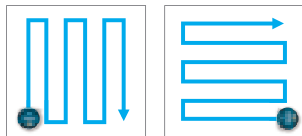

### MODE ALÉATOIRE

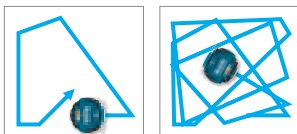

## Encombrement réduit (en mm)

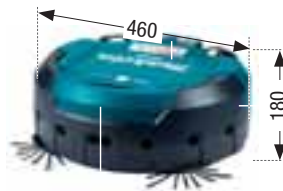

## Aspiration optimisée

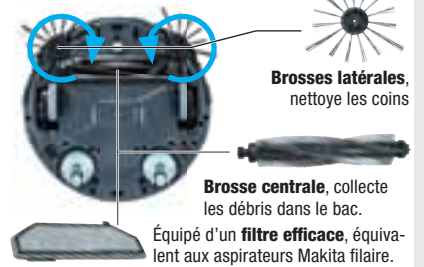

## Collecte sélective

capacité : 2,5 l



## Capteurs de contacts

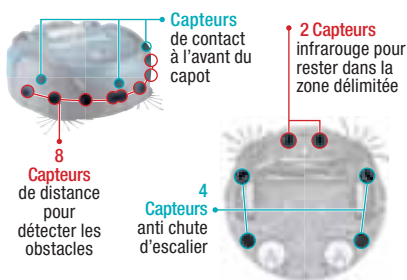

## Autonomies

[Fonctionne avec 1 batterie]



## MODE Balayage seul

avec 2 batteries (BL1850)

1 000 m<sup>2</sup> = env. 5 courts de Tennis



## Entretien facilité

Les accessoires sont faciles d'accès, pour être très simplement nettoyés à l'eau.



## Télécommande

- Permet de démarrer / arrêter l'aspirateur,
- Choix du mode de trajectoires (aléatoire ou rectiligne),
- Portée : 20 m,
- Permet de localiser l'aspirateur en fin de nettoyage (signal sonore + L.E.D. lors d'appui sur le bouton de la télécommande).



## MODE Balayage + aspiration

avec 2 batteries (BL1850)

500 m<sup>2</sup> = env. 2,5 courts de Tennis

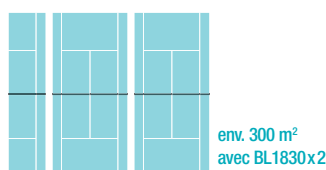

## Zone de nettoyage

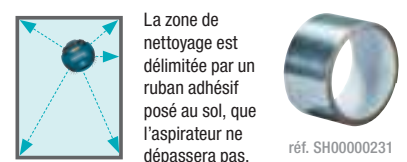

**JARDIN**

**18V LITHIUM-ION**



**DLM462PT4**

Tondeuse auto-tractionnée 36 V => 2 x 18 V Li-Ion 5 Ah

NOUVEAU



**Tondeuse Auto-tractionnée avec 4 ports de batterie pour une autonomie maximale**

Dimensions (LxIxh) ..... 1620x454x1010 mm  
 Diamètre des roues avant / arrière ..... 23 / 23 cm  
 Capacité du bac de ramassage ..... 60 litres  
 Matériau du carter de coupe ..... Acier  
 Énergie ..... 36 V => 2 x 18 V Li-Ion 5 Ah  
 Vitesse à vide ..... 2300 / 3300 tr/min  
 Largeur de coupe ..... 46 cm  
 Poids net EPTA ..... 35 kg  
 Hauteur de coupe ..... 20-100 mm  
 Auto-tractionnée ..... oui

- Tondeuse autotractionnée, pour des superficies allant jusqu'à 1 800 m<sup>2</sup>
- 4 ports de batteries pour une autonomie doublée
- Système Mulching permettant de couper l'herbe finement et de la redistribuer sur le sol pour une meilleure fertilisation
- Technologie ADT : Ajustement automatique de la vitesse et du couple en fonction du travail effectué.
- Nuisance sonore très faible, aucun gaz d'échappement, idéale dans des lieux écologiquement sensibles

LXT 6/5/4/3/2/1.5Ah 18V → 36V LITHIUM-ION 5.0 Ah XPT BL MOTOR

**ADT MULCHING** 1 800 m<sup>2</sup>



Sans batterie, sans chargeur.  
 DLM462Z EAN: 0088381894371

Accessoires de série Chargeur rapide double DC18RD, 4xBatterie BL1850B (Li-Ion 18 V - 5 Ah).

EAN: 0088381894395

Logigramme accessoires p. 141 - 418

**DLM532PT4**

Tondeuse auto-tractionnée 36 V => 2 x 18 V Li-Ion 5 Ah

NOUVEAU



**Tondeuse auto-tractionnée robuste avec son carter acier pour les plus grandes superficies**

Dimensions (LxIxh) ..... 1625x675x1010 mm  
 Diamètre des roues avant / arrière ..... 23 / 23 cm  
 Capacité du bac de ramassage ..... 70 litres  
 Matériau du carter de coupe ..... Acier  
 Énergie ..... 36 V => 2 x 18 V Li-Ion 5 Ah  
 Vitesse à vide ..... 2300 / 2800 tr/min  
 Largeur de coupe ..... 53,4 cm  
 Poids net EPTA ..... 39 kg  
 Hauteur de coupe ..... 20-100 mm  
 Auto-tractionnée ..... oui

- Autotractionnée, moteur indépendant, pas de courroie de transmission
- Tondeuse autotractionnée, pour des superficies allant jusqu'à 2 000 m<sup>2</sup>
- 4 ports de batteries pour une autonomie doublée
- Système Mulching permettant de couper l'herbe finement et de la redistribuer sur le sol pour une meilleure fertilisation
- Technologie ADT : Ajustement automatique de la vitesse et du couple en fonction du travail effectué.

LXT 6/5/4/3/2/1.5Ah 18V → 36V LITHIUM-ION 5.0 Ah XPT BL MOTOR

**ADT MULCHING** 2 000 m<sup>2</sup>



Sans batterie, sans chargeur.  
 DLM532Z EAN: 0088381894579

Accessoires de série 4xBatterie BL1850B (Li-Ion 18 V - 5 Ah), Chargeur rapide double DC18RD.

EAN: 0088381894593

Logigramme accessoires p. 141 - 418

**DLM533**



Machine autotractée ultra performante : carter aluminium, fonction mulching et grande autonomie

**DLM533PT4**

Tondeuse auto-tractée 36 V => 2 x 18 V Li-Ion 5 Ah

NOUVEAU



Machine autotractée ultra performante : carter aluminium, fonction mulching et grande autonomie

Dimensions (LxIxh) ..... 1720x590x1070 mm  
 Diamètre des roues avant / arrière ..... 23 / 23 cm  
 Capacité du bac de ramassage ..... 70 litres  
 Matériau du carter de coupe ..... Acier  
 Énergie ..... 36 V => 2 x 18 V Li-Ion 5 Ah  
 Vitesse à vide ..... 2300 / 2800 tr/min  
 Largeur de coupe ..... 53,4 cm  
 Poids net EPTA ..... 47,9 kg  
 Hauteur de coupe ..... 20-100 mm  
 Autotractée ..... oui

- Autotractée, moteur indépendant, pas de courroie de transmission
- Tondeuse autotractée, pour des superficies allant jusqu'à 2 000 m<sup>2</sup>
- Construction robuste avec un carter en aluminium
- 4 ports de batteries pour une autonomie doublée
- Système Mulching permettant de couper l'herbe finement et de la redistribuer sur le sol pour une meilleure fertilisation

LXT 6.5/4.3/2/1.5Ah 18V → 36V 5.0 Ah XPT BL MOTOR  
 ADT SOFT NO LOAD MULCHING 2000 m<sup>2</sup>  
 4X

Sans batterie, sans chargeur.  
 DLM533Z EAN: 0088381897068

Accessoires de série 4 x Batterie BL1850B (Li-Ion 18 V - 5 Ah), Chargeur rapide double DC18RD.

Logigramme accessoires p. 141 - 418

## DLM380PF4

Tondeuse 36 V => 2x18 V Li-Ion 3 Ah 38 cm



### Elle est idéale au jardin

Hauteur de coupe	25 à 75 mm
Largeur de coupe	38 cm
Capacité du bac de ramassage	40 litres
Matériau du carter de coupe	plastique
Diamètre des roues avant / arrière	14 / 19 cm
Énergie	36 V => 2x18 V Li-Ion 3 Ah
Temps de charge en moyenne	22 min.
Vitesse à vide	3700 tr/min
Pression sonore (Lpa)	81 dB(A)
Puissance sonore (Lwa)	93 dB(A)
Taux de vibration triaxial (a <sub>v</sub> )	2,5 m/s <sup>2</sup>
Dimensions (LxIxh)	1145x465x1070 mm
Poids net EPTA	15 kg

- Nuisance sonore très faible, aucun gaz d'échappement, idéal dans des lieux écologiquement sensibles
- Témoin LED de niveau de charge de la batterie
- Clé de sécurité pour empêcher l'utilisation de la machine par des personnes non habilitées
- Réglage de la hauteur de coupe sur 6 positions
- Bac de ramassage en tissu muni d'un indicateur de remplissage



Sans chargeur et sans batterie  
DLM380Z EAN: 0088381665315

Accessoires de série 4x Batterie BL1830 (Li-Ion 18 V - 3 Ah), Bac de ramassage, Chargeur rapide double DC18RD.

EAN: 0088381690331

Logigramme accessoires p. 141 - 418

## DLM431PT2

Tondeuse 36 V => 2x18 V Li-Ion 43 cm



### Jusqu'à 500 m<sup>2</sup> de tonte

Hauteur de coupe	20 à 75 mm
Largeur de coupe	43 cm
Capacité du bac de ramassage	50 litres
Matériau du carter de coupe	Plastique
Diamètre des roues avant / arrière	140 / 160 cm
Énergie	36 V => 2x18 V Li-Ion
Temps de charge en moyenne	45 min.
Vitesse à vide	3600 tr/min
Pression sonore (Lpa)	80 dB(A)
Puissance sonore (Lwa)	93 dB(A)
Taux de vibration triaxial (a <sub>v</sub> )	2,5 m/s <sup>2</sup>
Dimensions (LxIxh)	500x460x810 mm
Poids net EPTA	17,9 kg

- Technologie XPT limitant les infiltrations d'eau et poussières
- Solides roues montées sur roulement à billes
- Témoin LED de charge batterie insuffisante
- Réglage facile de la hauteur de coupe (13 positions)
- Indicateur de bac plein



Sans chargeur et sans batterie  
DLM431Z EAN: 0088381806527

Accessoires de série 2xBatterie BL1850B (Li-Ion 18 V - 5 Ah), Chargeur rapide double DC18RD.

EAN: 0088381809047

Logigramme accessoires p. 141 - 418

## AM3743

Tondeuse 36 V => 2x18 V Li-Ion 43 cm (Produit seul)



### Parfaite pour les jardins de 500 m<sup>2</sup>, avec jauge de batterie visible au guidon

Hauteur de coupe	20 à 75 mm
Largeur de coupe	43 cm
Capacité du bac de ramassage	50 litres
Matériau du carter de coupe	Plastique
Diamètre des roues avant / arrière	140 / 160 cm
Énergie	36 V => 2x18 V Li-Ion
Vitesse à vide	3600 tr/min
Pression sonore (Lpa)	80 dB(A)
Puissance sonore (Lwa)	93 dB(A)
Taux de vibration triaxial (a <sub>v</sub> )	2,5 m/s <sup>2</sup>
Dimensions (LxIxh)	500x460x810 mm
Poids net EPTA	17,8 kg

- Technologie XPT limitant les infiltrations d'eau et poussières
- Solides roues montées sur roulement à billes
- Témoin LED de charge batterie insuffisante
- Réglage facile de la hauteur de coupe (13 positions)
- Indicateur de bac plein



Accessoires de série Clé à douille 17 mm.

EAN: 0088381806558

Logigramme accessoires p. 141 - 418



**DLM460Z**

Tondeuse 36 V => 2 x 18 V Li-Ion 46 cm (Produit seul)



**Jusqu'à 700 m<sup>2</sup> de tonte avec une seule charge**

Hauteur de coupe ..... 20 à 75 mm  
 Largeur de coupe ..... 46 cm  
 Capacité du bac de ramassage ..... 60 litres  
 Matériau du carter de coupe ..... acier  
 Diamètre des roues avant / arrière ..... 18 / 20,5 cm  
 Énergie ..... 36 V => 2x 18 V Li-Ion  
 Vitesse à vide ..... 3300 / 2500 tr/min  
 Dimensions (LxIxh) ..... 1518x532x1138 mm  
 Poids net EPTA ..... 25,3 à 27,6 kg

- Solides roues montées sur roulement à billes
- Système Mulching permettant de couper l'herbe finement et de la redistribuer sur le sol pour une meilleure fertilisation
- Nuisance sonore très faible, aucun gaz d'échappement, idéal dans des lieux écologiquement sensibles
- Technologie XPT limitant les infiltrations d'eau et poussières
- Hauteur de coupe à réglage centralisé

LXT 6/5/4/3/2/1.5Ah 18V 36V LITHIUM-ION XPT BL MOTOR ADT

MULCHING 700 m<sup>2</sup>



Accessoires de série Bac de ramassage, Clé à douille 17 mm, Lame 46 cm, Obturateur Mulching.

EAN : 0088381866842

Logigramme accessoires p. 141 - 418

**DLM530PT4**

Tondeuse 36 V => 2 x 18 V Li-Ion 5 Ah

NOUVEAU



**Tondeuse a carter acier. 4 ports de batterie pour une superficie maximale de 2000 m<sup>2</sup>**

Hauteur de coupe ..... 20 à 100 mm  
 Largeur de coupe ..... 53,4 cm  
 Capacité du bac de ramassage ..... 70 litres  
 Matériau du carter de coupe ..... acier  
 Diamètre des roues avant / arrière ..... 18 / 20,5 cm  
 Énergie ..... 36 V => 2x 18 V Li-Ion 5 Ah  
 Vitesse à vide ..... 2300 / 2800 tr/min  
 Dimensions (LxIxh) ..... 1625x675x1010 mm  
 Poids net EPTA ..... 39 kg

- Système Mulching permettant de couper l'herbe finement et de la redistribuer sur le sol pour une meilleure fertilisation
- Nuisance sonore très faible, aucun gaz d'échappement, idéal dans des lieux écologiquement sensibles
- Technologie XPT limitant les infiltrations d'eau et poussières
- Hauteur de coupe à réglage centralisé
- Témoin LED de niveau de charge de la batterie

LXT 6/5/4/3/2/1.5Ah 18V 36V LITHIUM-ION 5.0 Ah XPT BL MOTOR

ADT MULCHING 2000 m<sup>2</sup>



Sans batterie, sans chargeur.  
 DLM530Z EAN: 0088381894432

Accessoires de série 4xBatterie BL1850B (Li-Ion 18 V - 5 Ah), Chargeur rapide double DC18RD.

EAN : 0088381894449

Logigramme accessoires p. 141 - 418

**Comparatif Tondeuses à batterie 36 V => 2 x 18 V Li-Ion**

	Autotractée	Mulching	Evacuation latérale	Nombre de ports de batterie	Surface de tonte max	Largeur de coupe	Matière carter
<b>DLM380</b>				2	300 m <sup>2</sup>	38 cm	Plastique
<b>DLM431 / AM3743</b>				2	500 m <sup>2</sup>	43 cm	Plastique
<b>DLM460</b>		✓		2	700 m <sup>2</sup>	46 cm	Acier
<b>DLM462</b>	✓	✓		4	1800 m <sup>2</sup>	46 cm	Acier
<b>DLM530</b>		✓	✓	4	2000 m <sup>2</sup>	53 cm	Acier
<b>DLM532</b>	✓	✓	✓	4	2000 m <sup>2</sup>	53 cm	Acier
<b>DLM533</b>	✓	✓		4	2000 m <sup>2</sup>	53 cm	Aluminium

## DUC122Z

Tronçonneuse d'élagage 18 V Li-Ion 11,5 cm (Produit seul)



**Pratique et maniable pour des branches jusqu'à 10 cm de diamètre**

- Tronçonneuse d'élagage à batteries LXT pour l'élagage de branches jusqu'à 10 cm d'épaisseur,
- Maniable et silencieuse, idéale pour travailler dans les endroits exigus ou les milieux sensibles aux bruits.

Énergie	18 V Li-Ion
Pas de chaîne	1/4 "
Longueur nominale guide-chaîne	11,5 cm
Gauge	1,3 mm
Type de chaîne	25 AP
Vitesse de chaîne à vide	5 m/s
Pression sonore (Lpa)	92,7 dB(A)
Puissance sonore (Lwa)	84,6 dB(A)
Dimensions (LxIxh)	422x195x215 mm
Poids net EPTA	2,6 kg



**Accessoires de série** Lime à chaîne, Guide 11,5 cm, Fourreau de protection Makita, Chaîne, Flacon d'huile 30cc.

EAN: 0088381676946

[Logigramme accessoires p. 141 - 380](#)

## DUC254RT2

Tronçonneuse d'élagage 18 V Li-Ion 5 Ah 25 cm



**Mode dopage de couple pour couper des branches épaisses**

- Mode dopage de couple pour couper des branches épaisses (30 s de fonctionnement),
- Frein de chaîne mécanique et coupure électrique du moteur pour plus de sécurité.

Énergie	18 V Li-Ion 5 Ah
Temps de charge en moyenne	45 min.
Pas de chaîne	3/8 "
Longueur nominale guide-chaîne	25 cm
Gauge	1,1 mm
Type de chaîne	90PX
Vitesse de chaîne à vide	24 m/s
Pression sonore (Lpa)	92,2 dB(A)
Puissance sonore (Lwa)	103,2 dB(A)
Dimensions (LxIxh)	482x184x191 mm
Poids net EPTA	2,8 à 3,3 kg



**Accessoires de série** Chargeur rapide DC18RC, 2xBatterie BL1850B (Li-Ion 18 V - 5 Ah), Protège guide, Guide étoile 25 cm 3/8" 1,1 mm, chaîne 25 cm 1,1 mm 3/8" 90PX.

EAN: 3240890984364

**Avec 1 batterie 3 Ah et chargeur. 2 batteries 3 Ah. DUC254RF - EAN: 3240890984340**  
**Sans batterie, sans chargeur. DUC254Z - EAN: 0088381857543**

[Logigramme accessoires p. 141 - 380](#)

## AS1925RT2

Tronçonneuse d'élagage 18 V Li-Ion 5 Ah 25 cm

NOUVEAU



**Mode dopage de couple pour couper des branches épaisses**

- Mode dopage de couple pour couper des branches épaisses (30 s de fonctionnement),
- Frein de chaîne mécanique et coupure électrique du moteur pour plus de sécurité.

Énergie	18 V Li-Ion 5 Ah
Temps de charge en moyenne	45 min.
Pas de chaîne	3/8 "
Longueur nominale guide-chaîne	25 cm
Gauge	1,1 mm
Type de chaîne	90PX
Vitesse de chaîne à vide	24 m/s
Pression sonore (Lpa)	92,2 dB(A)
Puissance sonore (Lwa)	103,2 dB(A)
Dimensions (LxIxh)	482x184x191 mm
Poids net EPTA	2,8 à 3,3 kg



**Accessoires de série** Chargeur rapide DC18RC, Guide étoile 25 cm 3/8" 1,1 mm, chaîne 25 cm 1,1 mm 3/8" 90PX, 2xBatterie BL1850B (Li-Ion 18 V - 5 Ah), Protège guide.

EAN: 3240890984371

**1 batterie 3Ah, 1 chargeur. AS1925RF EAN: 3240890984357**  
**Sans batterie, sans chargeur. AS1925Z EAN: 0088381857598**

[Logigramme accessoires p. 141 - 380](#)

## AS1925CZ

Tronçonneuse d'élagage 18 V Li-Ion 25 cm (Produit seul)



**Mode dopage de couple pour couper des branches épaisses**

- Mode dopage de couple pour couper des branches épaisses (30 s de fonctionnement),
- Frein de chaîne mécanique et coupure électrique du moteur pour plus de sécurité.

Énergie	18 V Li-Ion
Pas de chaîne	1/4 "
Longueur nominale guide-chaîne	25 cm
Gauge	1,3 mm
Type de chaîne	25AP
Vitesse de chaîne à vide	22,5 m/s
Pression sonore (Lpa)	92,2 dB(A)
Puissance sonore (Lwa)	103,2 dB(A)
Dimensions (LxIxh)	482x184x191 mm
Poids net EPTA	2,8 à 3,3 kg



**Accessoires de série** Protège guide, Guide de chaîne Carving Dolmar 25 cm 1/4" 1,3 mm, Chaîne 25cm 1/4" 1,3 mm.

EAN: 0088381857604

[Logigramme accessoires p. 141 - 380](#)

## AS3726

Tronçonneuse d'élagage 36 V => 2x18 V Li-Ion 25 cm (Produit seul)



**Nouveau réglage de chaîne et puissance développée par les deux batteries 18 V**

- Nouveau système de réglage de la tension de la chaîne sans outil,
- Frein de chaîne mécanique et coupure électrique du moteur pour plus de sécurité.

Énergie	36 V => 2x18 V Li-Ion
Pas de chaîne	3/8 "
Longueur nominale guide-chaîne	25 cm
Gauge	1,3 mm
Type de chaîne	492 / 91PX
Vitesse de chaîne à vide	8,3 m/s
Pression sonore (Lpa)	84,4 dB(A)
Puissance sonore (Lwa)	95,4 dB(A)
Dimensions (LxIxh)	545x234x198 mm
Poids net EPTA	4,6 kg



**Accessoires de série** Griffe, Chaîne 25 cm 1,3 mm 3/8" 91PX, Guide de chaîne Dolmar 25 cm 3/8, Fourreau de protection.

EAN: 0088381670777 Charbon: 194928-3

[Logigramme accessoires p. 141 - 380](#)

## DUC302RF2

Tronçonneuse d'élagage 36 V => 2x18 V Li-Ion 3 Ah 30 cm



**Puissante et dotée d'un guide 30 cm**

- Nouveau système de réglage de la tension de la chaîne sans outil,
- Frein de chaîne mécanique et coupure électrique du moteur pour plus de sécurité.

Énergie	36 V => 2x18 V Li-Ion 3 Ah
Temps de charge en moyenne	22 min.
Pas de chaîne	3/8 "
Longueur nominale guide-chaîne	30 cm
Gauge	1,1 mm
Type de chaîne	90PX
Vitesse de chaîne à vide	8,3 m/s
Pression sonore (Lpa)	87 dB(A)
Dimensions (LxIxh)	595x234x198 mm
Poids net EPTA	4,7 kg



**Accessoires de série** Chargeur rapide DC18RC, 2xBatterie BL1830 (Li-Ion 18 V - 3 Ah), Guide de chaîne MAKITA 30 cm 3/8"LP 1,1 mm, Chaîne de tronçonneuse MAKITA 30 cm 3/8"LP 1,1 mm.

EAN: 0088381670869 Charbon: 194928-3

[Logigramme accessoires p. 141 - 380](#)



DUC356

**AS4030ZB** Tronçonneuse d'élagage 36 V => 2x18 V Li-Ion 30 cm (Produit seul)

NOUVEAU

Aussi efficace qu'une élagueuse thermique de 30 cm<sup>3</sup>



- Ecrou captif : empêche la perte des écrous,
- Technologie XPT limitant les infiltrations d'eau et poussières.

Énergie	36 V => 2x18 V Li-Ion
Pas de chaîne	3/8"
Longueur nominale guide-chaîne	30 cm
Gauge	1,3 mm
Type de chaîne	91PX
Vitesse de chaîne à vide	20 m/s
Pression sonore (Lpa)	89 dB(A)
Puissance sonore (Lwa)	103 dB(A)
Dimensions (LxIxh)	270x205x232x198 mm
Poids net EPTA	4,6 à 5,1 kg



Accessoires de série Protège guide, Guide 30 cm 3/8" gauge 1,3 mm, Chaîne 30 cm 1,3 mm 3/8" 91PX.

EAN : 0088381884679

Logigramme accessoires p. 141 - 380

**DUC306PT2B** Tronçonneuse d'élagage 36 V => 2x18 V Li-Ion 30 cm

NOUVEAU

Aussi efficace qu'une élagueuse thermique de 30 cm<sup>3</sup>



- Mode dopage de couple pour couper des branches épaisses (30 s de fonctionnement),
- Poignées à revêtement Soft Grip pour plus de confort.

Énergie	36 V => 2x18 V Li-Ion
Temps de charge en moyenne	45 min.
Pas de chaîne	3/8"
Longueur nominale guide-chaîne	30 cm
Gauge	1,3 mm
Type de chaîne	91PX
Vitesse de chaîne à vide	20 m/s
Pression sonore (Lpa)	89 dB(A)
Puissance sonore (Lwa)	103 dB(A)
Dimensions (LxIxh)	270x205x232 mm
Poids net EPTA	4,6 à 5,1 kg



Accessoires de série Chargeur rapide double DC18RD, Chaîne 30 cm 1,3 mm 3/8" 91PX, 2x Batterie BL1850B (Li-Ion 18 V - 5 Ah), Protège guide, Guide 30 cm 3/8" gauge 1,3 mm.

EAN : 0088381884501

Sans batterie, sans chargeur.  
DUC306ZB EAN : 0088381884471

Logigramme accessoires p. 141 - 380

**DUC356PT2B** Tronçonneuse d'élagage 36 V => 2x18 V Li-Ion 35 cm

NOUVEAU

Aussi efficace qu'une élagueuse thermique de 30 cm<sup>3</sup>



- Mode dopage de couple pour couper des branches épaisses (30 s de fonctionnement),
- Poignées à revêtement Soft Grip pour plus de confort.

Énergie	36 V => 2x18 V Li-Ion
Temps de charge en moyenne	45 min.
Pas de chaîne	3/8"
Longueur nominale guide-chaîne	35 cm
Gauge	1,3 mm
Type de chaîne	91PX
Vitesse de chaîne à vide	20 m/s
Pression sonore (Lpa)	89 dB(A)
Puissance sonore (Lwa)	103 dB(A)
Dimensions (LxIxh)	270x205x232x198 mm
Poids net EPTA	4,6 à 5,1 kg



Accessoires de série Chaîne 35 cm 1,3 mm 3/8" 91PX, Fourreau 35 cm, Chargeur rapide double DC18RD, Guide de tronçonneuse 35cm 3/8" .050" 52 maillons, 2xBatterie BL1850B (Li-Ion 18 V - 5 Ah).

EAN : 0088381884556

Sans batterie, sans chargeur.  
DUC356ZB EAN : 0088381884525

Logigramme accessoires p. 141 - 380

**AS4035ZB** Tronçonneuse d'élagage 36 V => 2x18 V Li-Ion 35 cm (Produit seul)

NOUVEAU

Aussi efficace qu'une élagueuse thermique de 30 cm<sup>3</sup>



- Ecrou captif : empêche la perte des écrous,
- Technologie XPT limitant les infiltrations d'eau et poussières.

Énergie	36 V => 2x18 V Li-Ion
Pas de chaîne	3/8"
Longueur nominale guide-chaîne	35 cm
Gauge	1,3 mm
Type de chaîne	91PX
Vitesse de chaîne à vide	20 m/s
Pression sonore (Lpa)	89 dB(A)
Puissance sonore (Lwa)	103 dB(A)
Dimensions (LxIxh)	270x205x232x198 mm
Poids net EPTA	4,6 à 5,1 kg



Accessoires de série Chaîne 35 cm 1,3 mm 3/8" 91PX, Fourreau 35 cm, Guide de tronçonneuse 35cm 3/8" .050" 52 maillons.

EAN : 0088381884570

Logigramme accessoires p. 141 - 380

**DUC353RF2**

Tronçonneuse 36 V => 2 x 18 V Li-Ion 35 cm



**Vitesse de chaîne impressionnante de 20 m/s, Elle rivalise avec une thermique**

Énergie	36 V => 2 x 18 V Li-Ion
Pas de chaîne	3/8 "
Longueur nominale guide-chaîne	35 cm
Gauge	1,1 mm
Type de chaîne	90PX
Vitesse de chaîne à vide	20 m/s
Vibration 3ax coupe de bois (a <sub>v</sub> )	4,1 m/s <sup>2</sup>
Dimensions (LxIxh)	443x215x235 mm
Poids net EPTA	4,7 kg

- Changement et tension de chaîne sans outil
- Excellentes performances : vitesse de coupe équivalente à celle d'une tronçonneuse thermique.
- Excellente manoeuvrabilité.
- Griffe métallique robuste pour une amorce de coupe sûre et confortable
- Vitesse variable à la gâchette.



Sans chargeur et sans batterie  
DUC353Z EAN : 0088381832724

Accessoires de série Chargeur rapide DC18RC, 2 x Batterie BL1830 (Li-Ion 18 V - 3 Ah), Guide de chaîne Makita 35 cm 3/8", Chaîne de tronçonneuse 35 cm 3/8" 1,1 mm.

EAN : 0088381856485

Logigramme accessoires p. 141 - 380

**AS3835Z**

Tronçonneuse 36 V => 2 x 18 V Li-Ion 35 cm (Produit seul)



**Performances dignes d'une thermique grâce à son moteur BrushLess et son alimentation 2 x 18 V**

Énergie	36 V => 2 x 18 V Li-Ion
Pas de chaîne	3/8 "
Longueur nominale guide-chaîne	35 cm
Gauge	1,1 mm
Type de chaîne	90PX
Vitesse de chaîne à vide	20 m/s
Vibration 3ax coupe de bois (a <sub>v</sub> )	4,1 m/s <sup>2</sup>
Dimensions (LxIxh)	443x215x235 mm
Poids net EPTA	4,7 kg

- Changement et tension de chaîne sans outil
- Excellentes performances : vitesse de coupe équivalente à celle d'une tronçonneuse thermique.
- Excellente manoeuvrabilité.
- Griffe métallique robuste pour une amorce de coupe sûre et confortable
- Vitesse variable à la gâchette.



Accessoires de série Guide de chaîne Dolmar 35 cm 3/8" 1,1 mm, Chaîne de tronçonneuse 35 cm 3/8" 1,1 mm.

EAN : 0088381832717

Logigramme accessoires p. 141 - 380

**DUC355Z**

Tronçonneuse 36 V => 2 x 18 V Li-Ion 35 cm (Produit seul)



**Vitesse de chaîne impressionnante de 20 m/s, Elle rivalise avec une thermique**

Énergie	36 V => 2 x 18 V Li-Ion
Pas de chaîne	3/8 "
Longueur nominale guide-chaîne	35 cm
Gauge	1,1 mm
Type de chaîne	90PX
Vitesse de chaîne à vide	20 m/s
Vibration 3ax coupe de bois (a <sub>v</sub> )	4,1 m/s <sup>2</sup>
Dimensions (LxIxh)	443x215x235 mm
Poids net EPTA	4,7 kg

- Ecrou captif : empêche la perte des écrous
- Technologie XPT limitant les infiltrations d'eau et poussières
- Moteur sans charbon : usure plus lente, consommation réduite, autonomie et puissance de la machine accrues
- Excellentes performances : vitesse de coupe équivalente à celle d'une tronçonneuse thermique.
- Excellente manoeuvrabilité.



Accessoires de série Guide de chaîne Makita 35 cm 3/8", Chaîne de tronçonneuse 35 cm 3/8" 1,1 mm, Fourreau 35 cm.

EAN : 0088381870641

Logigramme accessoires p. 141 - 380

Makita **DUC353** | Dolmar **AS3835**  
Tronçonneuse 36 V => 2 x 18 V Li-Ion 35 cm

Performances d'une thermique  
grâce à son moteur brushless 2x 18 V



**Excellentes performances :** Vitesse de chaîne équivalente à celle d'une tronçonneuse thermique 32 cm<sup>3</sup> Makita - Dolmar



AS3835

Vitesse de chaîne  
**20 m/s**

**Indicateur de niveau de charge des batteries**

**Interrupteur général**

**Bouton de sécurité**

**Gâchette à vitesse variable**

**Arrêt de chaîne**

**Pompe à huile de chaîne**  
Réglage du débit

**Moteur BL à entraînement direct pour plus de couple**

**Molette d'ajustement facile d'accès.**

**Nouveau système de montage et tension de chaîne**

- Levier extensible pour augmenter la capacité de serrage

**Huile de chaîne**

- Réservoir avec visualisation du niveau d'huile
- Griffe métallique robuste pour une amorce de coupe sûre et confortable

35 cm

**Batteries faciles d'accès,** Positionnées pour un meilleur équilibrage

**AS3935Z**

Tronçonneuse 36 V => 2 x 18 V Li-Ion 35 cm (Produit seul)

Vitesse de chaîne impressionnante de 20 m/s, Elle rivalise avec une thermique



Énergie	36 V => 2x18 V Li-Ion
Pas de chaîne	3/8"
Longueur nominale guide-chaîne	35 cm
Gauge	1,1 mm
Type de chaîne	90PX
Vitesse de chaîne à vide	20 m/s
Vibration 3ax coupe de bois (a <sub>v</sub> )	4,1 m/s <sup>2</sup>
Dimensions (LxIxh)	443x215x235 mm
Poids net EPTA	4,7 kg

- Ecrou captif : empêche la perte des écrous
- Excellentes performances : vitesse de coupe équivalente à celle d'une tronçonneuse thermique.
- Excellente manoeuvrabilité.
- Griffe métallique robuste pour une amorce de coupe sûre et confortable
- Vitesse variable à la gâchette.



EAN : 0088381870696

Accessoires de série Guide de chaîne Dolmar 35 cm 3/8" 1,1 mm, Chaîne de tronçonneuse 35 cm 3/8" 1,1 mm.

Logigramme accessoires p. 141 - 380



**DUB363**

**DUB363PT2V**

Aspirateur Souffleur 36 V => 2x18 V Li-Ion 33 mbar

**NOUVEAU**

**2 en 1, souffleur et aspirateur broyeur**



- Vitesse variable à la gâchette + levier de commande de vitesse pour un travail en continu,
- Fonction aspiration et mulching : aspire et déchiquette les feuilles pour optimiser la capacité de stockage du réservoir.

Énergie ..... 36 V => 2x18 V Li-Ion  
 Temps de charge en moyenne ..... 45 min.  
 Batt. compatibles ..... LXT  
 Nombre de vitesses ..... Variable à la gâchette  
 Dimensions (LxIxh) ..... 350x190x415 mm  
 Poids net EPTA ..... 4,8 kg

**LXT** 6/5/4/3/2/1.5Ah **36V** **5.0 Ah**  
 LI-ION COMPATIBLE LITHIUM-ION

**XPT** **BL**  
 EXTREME PROTECTION TECHNOLOGY MOTOR



**Accessoires de série** Clé à six pans 4 mm, Buse ronde, Chargeur rapide double DC18RD, 2x Batterie BL1850B (Li-Ion 18 V - 5 Ah), Buse plate.

EAN: 0088381888707

**Sans batterie, sans chargeur.**  
**DUB363ZV EAN: 0088381889773**

**Logigramme accessoires p. 141 - 424**

**DUB182Z**

Aspirateur Souffleur 18 V Li-Ion 54 mbar (Produit seul)

**Pour des chantiers nets en toute circonstance**



- Réglages du débit d'air: Haut / Moyen / Bas,
- Fonction souffleur: permet de nettoyer votre espace de travail.

Énergie ..... 18 V Li-Ion  
 Batt. compatibles ..... Li-Ion 18V 3 à 6 Ah  
 Nombre de vitesses ..... 3  
 Débit maximal ..... 2,6 m³/min.  
 Dimensions (LxIxh) ..... 525x155x212 mm  
 Poids net EPTA ..... 1,3 kg

**LXT** 6/5/4/3/2/1.5Ah **18V**  
 LI-ION COMPATIBLE LITHIUM-ION



**Accessoires de série** Buse.

EAN: 0088381675802

**Logigramme accessoires p. 141 - 424**

**DUB361RF2**

Souffleur 36 V => 2x18 V Li-Ion

**2 vitesses disponibles et grande autonomie**



- Très grande vitesse de souffle maximale = 335 km/h,
- Idéal pour les jardins de ville: terrasse de piscine, bord de véranda, escaliers.

Vitesse de l'air V1 ..... 57 m/s  
 Débit V1 ..... 2,6 m³/min.  
 Débit V2 ..... 4,4 m³/min.  
 Énergie ..... 36 V => 2x18 V Li-Ion  
 Pression sonore (Lpa) ..... 82,3 dB(A)  
 Puissance sonore (Lwa) ..... 94,7 dB(A)  
 Taux de vibration triaxial (a<sub>h</sub>) ..... 2,5 m/s²  
 Dimensions (LxIxh) ..... 905x141x194 mm  
 Poids net EPTA ..... 3,1 kg

**LXT** 6/5/4/3/2/1.5Ah **36V** **3.0 Ah**  
 LI-ION COMPATIBLE LITHIUM-ION

**XPT**  
 EXTREME PROTECTION TECHNOLOGY



**Accessoires de série** Chargeur rapide DC18RC, 2x Batterie BL1830 (Li-Ion 18 V - 3 Ah), Buse.

EAN: 0088381668026

Charbon: 191971-3

**Sans batterie, sans chargeur.**  
**DUB361Z - EAN: 0088381668002**

**Logigramme accessoires p. 141 - 424**

**AG3729**

Souffleur 36 V => 2x18 V Li-Ion (Produit seul)

**2 vitesses disponibles et grande autonomie**



- Très grande vitesse de souffle maximale = 335 km/h,
- Idéal pour les jardins de ville: terrasse de piscine, bord de véranda, escaliers.

Vitesse de l'air V1 ..... 57 m/s  
 Débit V1 ..... 2,6 m³/min.  
 Débit V2 ..... 4,4 m³/min.  
 Énergie ..... 36 V => 2x18 V Li-Ion  
 Pression sonore (Lpa) ..... 82,3 dB(A)  
 Puissance sonore (Lwa) ..... 94,7 dB(A)  
 Taux de vibration triaxial (a<sub>h</sub>) ..... 2,5 m/s²  
 Dimensions (LxIxh) ..... 905x141x194 mm  
 Poids net EPTA ..... 3,1 kg

**LXT** 6/5/4/3/2/1.5Ah **36V** **XPT**  
 LI-ION COMPATIBLE LITHIUM-ION EXTREME PROTECTION TECHNOLOGY



**Accessoires de série** Buse.

EAN: 0088381668040

Charbon: 191971-3

**Logigramme accessoires p. 141 - 424**



**DUB184**

**DUB184RT**

Souffleur 18 V Li-Ion

NOUVEAU

Souffleur 18 V puissant et très léger pour déplacer des volumes importants



Énergie ..... 18 V Li-Ion  
 Temps de charge en moyenne ..... 45 min.  
 Puissance sonore (Lwa) ..... 96 dB(A)  
 Taux de vibration triaxial (a<sub>h</sub>) ..... 2,5 m/s<sup>2</sup>  
 Dimensions (LxIxh) ..... 825x150x295 mm  
 Poids net EPTA ..... 3,1 kg

- Vitesse variable à la gâchette + levier de commande de vitesse pour un travail en continu
- Souffleur à batterie 18V très puissant
- Léger, seulement 3,1 kg
- Moteur BL : Puissant, compacité de la machine accrues, rendement supérieur et maintenance réduite par rapport aux moteurs classiques.

(XPT) Protection contre l'infiltration de la poussières et de l'eau pour un usage dans des conditions difficiles



Sans batterie, sans chargeur.  
**DUB184Z** EAN: 0088381887670

Accessoires de série Chargeur rapide DC18RC, Batterie BL1850B (Li-Ion 18 V - 5 Ah).

EAN: 0088381887618

Logigramme accessoires p. 141 - 424

**DUB362RF2**

Souffleur 36 V => 2x18 V Li-Ion 3 Ah

Très puissant pour déplacer des volumes importants en usages professionnels



- Souffleur à batterie 2x18 V (36 V) très puissant,
- Bouton de blocage pour un travail en continu.

Vitesse de l'air V1 ..... 27 m/s  
 Débit V1 ..... 6,9 m<sup>3</sup>/min.  
 Débit V2 ..... 8,5 m<sup>3</sup>/min.  
 Énergie ..... 36 V => 2x18 V Li-Ion 3 Ah  
 Temps de charge en moyenne ..... 22 min.  
 Pression sonore (Lpa) ..... 79,1 dB(A)  
 Puissance sonore (Lwa) ..... 93,5 dB(A)  
 Taux de vibration triaxial (a<sub>h</sub>) ..... 2,5 m/s<sup>2</sup>  
 Dimensions (LxIxh) ..... 585x204x298 mm  
 Poids net EPTA ..... 4,1 kg



Accessoires de série Chargeur rapide DC18RC, 2x Batterie BL1830 (Li-Ion 18 V - 3 Ah), Tube.

EAN: 0088381857048

Sans batterie, sans chargeur.  
**DUB362Z** - EAN: 0088381693110

Logigramme accessoires p. 141 - 424

**AG3750**

Souffleur 36 V => 2x18 V Li-Ion (Produit seul)

Puissant grâce à son moteur sans charbon BL et polyvalent pour un usage professionnel



- Equipé d'un tube télescopique en 3 positions,
- Bouton de blocage pour un travail en continu.

Vitesse de l'air V1 ..... 27 m/s  
 Débit V1 ..... 6,9 m<sup>3</sup>/min.  
 Débit V2 ..... 13,4 m<sup>3</sup>/min.  
 Énergie ..... 36 V => 2x18 V Li-Ion  
 Pression sonore (Lpa) ..... 79,1 dB(A)  
 Puissance sonore (Lwa) ..... 93,5 dB(A)  
 Taux de vibration triaxial (a<sub>h</sub>) ..... 2,5 m/s<sup>2</sup>  
 Dimensions (LxIxh) ..... 585x204x298 mm  
 Poids net EPTA ..... 4,1 kg



Accessoires de série Buse plate, Sangle, Buse ronde, Tube.

EAN: 0088381693172

Logigramme accessoires p. 141 - 424

## DUM604ZX

Taille-herbe 18 V Li-Ion (Produit seul)



**L'incontournable pour l'entretien de votre jardin**

- Très léger et compact, idéal pour les finitions (bordures de gazons, contours, etc.),
- Taille-herbe à batterie léger et compact (largeur de coupe 16 cm) + Kit Sculpte-haie (longueur de coupe de 20 cm).

Hauteur de coupe	15, 20, 25 mm
Largeur de coupe	16 cm
Cadence de coupe maximale	2500 cps/min
Énergie	18 V Li-Ion
Pression sonore (Lpa)	76 dB(A)
Puissance sonore garantie	80 dB(A)
Taux de vibration triaxial (a <sub>h</sub> )	2.5 m/s <sup>2</sup>
Dimensions (LxIxh)	353x177x131 mm
Dimensions (LxIxh)	353x177x131 mm
Poids net EPTA	1,1 kg



**Accessoires de série** Kit Sculpte-haie, Lamier sculpte-haie, Deflecteur sculpte-haie, Protection pour lames sculpte-haie, Couteaux pour taille-herbes, Récupérateur d'herbe, Protection pour couteaux.

EAN : 0088381837637

Logigramme accessoires p. 141



# DUM604

## DCU180Z

Transporteur à assistance 18 V Li-Ion (Produit seul)



**Déplacer des charges lourdes sans douleur de dos**

Énergie	18 V Li-Ion
Nombre de vitesses	2
Charge max	130 kg
Pente max	12°
Poids net EPTA	32,5 kg
Dimensions (LxIxh)	1310x790x900 mm

**ATTENTION !** Livré de série avec le support de charge ou la benne, cette option est à préciser lors de la commande.

(XPT) Protection contre l'infiltration de la poussière et de l'eau pour un usage dans des conditions difficiles

- Frein avant à disque et un levier de blocage sur chaque une des roues arrière
- Brouette tout terrain grâce au pneu agricole que possède la roue motrice
- Commande électronique de la vitesse pour l'obtention d'une vitesse constante



EAN : 0088381849760

Accessoires de série Clé plate 13 mm, Clé de sécurité, Pieds.

Logigramme accessoires p. 141 - 445

# DCU180

Transporteur à assistance 18 V Li-Ion



Support de charge (réf. 199009-8)

**2 configurations possibles**



Benne (réf. 199008-0)

**Moteur à 2 vitesses et fonction marche arrière**

Capacité de chargement maximale

## 130 kg

permet de déplacer de lourdes charges sans douleur au dos

**Vitesse constante quelle que soit la charge**

Angle de montée maximum

## 12°

**BL MOTOR**

**Levier de frein avec mécanisme de verrouillage**

empêche le démontage accidentel sur une pente (frein avant, frein à divergence)





**DUP362**

**DUP361PM2**

Sécateur 36 V => 2x18 V Li-Ion 4 Ah



**Idéal pour la taille professionnelle de vignes et arbres fruitiers**

- Coupe précise avec fermeture progressive de la lame,
- Haute performance de coupe : jusqu'à 71 000 branches (avec 2xBL1850).

Énergie ..... 36 V => 2x18 V Li-Ion 4 Ah  
 Temps de charge en moyenne ..... 36 min.  
 Diamètre de coupe max ..... 33 mm  
 Taux de vibration triaxial (a<sub>w</sub>) ..... < 2,5 m/s<sup>2</sup>  
 Pression sonore (L<sub>pa</sub>) ..... 70 dB(A)  
 Dimensions (LxIxh) ..... 305x43x106 mm  
 Poids net EPTA ..... (Sécateur seul) 0,8 kg

**LXT** 6,5/4,3/2/1,5Ah **36V** **4.0 Ah**  
 LI-ION COMPATIBLE LITHIUM-ION



**Accessoires de série** 2xBatterie BL1840 (Li-ion 18 V - 4 Ah), Holster, Harnais DUP361, Chargeur rapide double DC18RD.

EAN : 0088381699976

Logigramme accessoires p. 141 - 156

**DUP362Z**

Sécateur 36 V => 2x18 V Li-Ion (Produit seul)

**NOUVEAU**



**Outil puissant exerçant une force maximale de 250 N pour les diamètres de branches importants**

- Puissant avec un couple maximum de 250 N,
- Coupe précise avec fermeture progressive de la lame.

Énergie ..... 36 V => 2x18 V Li-Ion  
 Temps de charge en moyenne ..... 36 min.  
 Diamètre de coupe max ..... 33 mm  
 Dimensions (LxIxh) ..... 305x43x106 mm  
 Poids net EPTA ..... (Sécateur seul) 0,8 kg

**LXT** 6,5/4,3/2/1,5Ah **36V** **XPT**  
 LI-ION COMPATIBLE LITHIUM-ION EXTREME PROTECTION TECHNOLOGY

**Accessoires de série** Support cordon, Harnais DUP361, Holster, Brassard, Flacon d'huile, Cordon de raccordement DUP361, Lime diamant, Clé à douille, Clé Hexagonale 1,5, Clé à six pans 4 mm, Clé Hexagonale 2, Lame supérieure, Sac de transport.

EAN : 0088381875769

Logigramme accessoires p. 141 - 156

## AH1853LGH

Taille-haie 18 V Li-Ion 3 Ah 52 cm

### Un incontournable au jardin



- Structure anti-vibrations,
- Prise en main optimale avec l'ergonomie Soft Grip et les boutons de commande intuitifs.

Longueur de lamier ..... 52 cm  
 Cadence de coupe maximale ..... 2700 cps/min  
 Espacement entre les dents ..... 26 mm  
 Diamètre de coupe max ..... 15 mm  
 Énergie ..... 18 V Li-Ion 3 Ah  
 Temps de charge en moyenne ..... 22 min.  
 Pression sonore (L<sub>pa</sub>) ..... 75 dB(A)  
 Puissance sonore garantie ..... 86 dB(A)  
 Taux de vibration triaxial (a<sub>h</sub>) ..... <= 2,5 m/s<sup>2</sup>  
 Dimensions (LxIxh) ..... 938x195x180 mm  
 Poids net EPTA ..... 3,3 kg



**Accessoires de série** Chargeur LG184, Batterie AP-183 (Li-Ion 18 V - 3 Ah).

EAN: 0088381673730

**Sans batterie, sans chargeur.**  
 AH1853H - EAN: 0088381673723

Logigramme accessoires p. 141 - 408

## DUH523RY

Taille-haie 18 V Li-Ion 1,5 Ah 52 cm

### Un incontournable au jardin



- Structure anti-vibrations,
- Prise en main optimale avec l'ergonomie Soft Grip et les boutons de commande intuitifs.

Longueur de lamier ..... 52 cm  
 Cadence de coupe maximale ..... 2700 cps/min  
 Espacement entre les dents ..... 26 mm  
 Diamètre de coupe max ..... 15 mm  
 Énergie ..... 18 V Li-Ion 1,5 Ah  
 Temps de charge en moyenne ..... 15 min.  
 Pression sonore (L<sub>pa</sub>) ..... 77 dB(A)  
 Puissance sonore garantie ..... 89 dB(A)  
 Taux de vibration triaxial (a<sub>h</sub>) ..... 2,5 m/s<sup>2</sup>  
 Dimensions (LxIxh) ..... 923x195x180 mm  
 Poids net EPTA ..... 3,1 kg



**Accessoires de série** Chargeur rapide DC18RC, Batterie BL1815N (Li-Ion 18 V - 1,5 Ah), Fourreau de protection.

EAN: 0088381673815

**Sans batterie, sans chargeur.**  
 DUH523Z - EAN: 0088381673686

Logigramme accessoires p. 141 - 408

## AH3756

Taille-haie 36 V => 2x18 V Li-Ion 55 cm (Produit seul)

### Équipement professionnel avec son variateur et sa poignée pivotante



- Poignée pivotante sur 180° : 5 positions possibles pour accroître la maniabilité et le confort d'utilisation,
- Variateur de vitesse de coupe en fonction du végétal à couper (6 vitesses).

Longueur de lamier ..... 55 cm  
 Cadence de coupe maximale ..... 2000 à 3600 cps/min  
 Espacement entre les dents ..... 36 mm  
 Diamètre de coupe max ..... 18 mm  
 Énergie ..... 36 V => 2x18 V Li-Ion  
 Pression sonore (L<sub>pa</sub>) ..... 81,5 dB(A)  
 Puissance sonore garantie ..... 93 dB(A)  
 Taux de vibration triaxial (a<sub>h</sub>) ..... 2,5 m/s<sup>2</sup>  
 Dimensions (LxIxh) ..... 1065x225x200 mm  
 Poids net EPTA ..... 5,1 kg



**Accessoires de série** Fourreau de protection 55 cm pour lamier.

EAN: 0088381670302 Charbon: 194928-3

Logigramme accessoires p. 141 - 408

## DUH551RF2

Taille-haie 36 V => 2x18 V Li-Ion 3 Ah 55 cm

### Équipement professionnel avec son variateur et sa poignée pivotante



- Poignée pivotante sur 180° : 5 positions possibles pour accroître la maniabilité et le confort d'utilisation,
- Variateur de vitesse de coupe en fonction du végétal à couper (6 vitesses).

Longueur de lamier ..... 55 cm  
 Cadence de coupe maximale ..... 2000 à 3600 cps/min  
 Espacement entre les dents ..... 36 mm  
 Diamètre de coupe max ..... 18 mm  
 Énergie ..... 36 V => 2x18 V Li-Ion 3 Ah  
 Temps de charge en moyenne ..... 22 min.  
 Pression sonore (L<sub>pa</sub>) ..... 81,5 dB(A)  
 Puissance sonore garantie ..... 93 dB(A)  
 Taux de vibration triaxial (a<sub>h</sub>) ..... 2,5 m/s<sup>2</sup>  
 Dimensions (LxIxh) ..... 1065x225x200 mm  
 Poids net EPTA ..... 5,1 kg



**Accessoires de série** Chargeur rapide DC18RC, 2x Batterie BL1830 (Li-Ion 18 V - 3 Ah), Fourreau de protection 55 cm pour lamier.

EAN: 0088381670296

**Sans batterie, sans chargeur.**  
 DUH551Z - EAN: 0088381670272

Logigramme accessoires p. 141 - 408

## AH3766

Taille-haie 36 V => 2x18 V Li-Ion 65 cm (Produit seul)

### Grande capacité de coupe et forte autonomie grâce au concept 2x18 V = 36 V



- Poignée pivotante sur 180° : 5 positions possibles pour accroître la maniabilité et le confort d'utilisation,
- Très bon équilibre de la machine.

Longueur de lamier ..... 65 cm  
 Cadence de coupe maximale ..... 3600 cps/min  
 Espacement entre les dents ..... 36 mm  
 Diamètre de coupe max ..... 18 mm  
 Énergie ..... 36 V => 2x18 V Li-Ion  
 Pression sonore (L<sub>pa</sub>) ..... 82 dB(A)  
 Puissance sonore garantie ..... 93 dB(A)  
 Taux de vibration triaxial (a<sub>h</sub>) ..... 3,3 m/s<sup>2</sup>  
 Dimensions (LxIxh) ..... 1135x225x200 mm  
 Poids net EPTA ..... 5,2 kg



**Accessoires de série** Fourreau de protection 75 cm pour lamier.

EAN: 0088381670326 Charbon: 194928-3

Logigramme accessoires p. 141 - 408

## DUH651RF2

Taille-haie 36 V => 2x18 V Li-Ion 3 Ah 65 cm

### Grande capacité de coupe et forte autonomie grâce au concept 2x18 V = 36 V



- Poignée pivotante sur 180° : 5 positions possibles pour accroître la maniabilité et le confort d'utilisation,
- Très bon équilibre de la machine.

Longueur de lamier ..... 65 cm  
 Cadence de coupe maximale ..... 3600 cps/min  
 Espacement entre les dents ..... 36 mm  
 Diamètre de coupe max ..... 18 mm  
 Énergie ..... 36 V => 2x18 V Li-Ion 3 Ah  
 Pression sonore (L<sub>pa</sub>) ..... 82 dB(A)  
 Puissance sonore garantie ..... 93 dB(A)  
 Taux de vibration triaxial (a<sub>h</sub>) ..... 3,3 m/s<sup>2</sup>  
 Dimensions (LxIxh) ..... 1135x225x200 mm  
 Poids net EPTA ..... 5,2 kg



**Accessoires de série** Chargeur rapide DC18RC, 2x Batterie BL1830 (Li-Ion 18 V - 3 Ah), Fourreau de protection 75 cm pour lamier.

EAN: 0088381670340

**Sans batterie, sans chargeur.**  
 DUH651Z - EAN: 0088381670333

Logigramme accessoires p. 141 - 408

**DUH752RT2**

Taille-haie 18 V Li-Ion 5 Ah 75 cm

NOUVEAU

**Grand lamier pour un travail parfait**

- Système Pivotronic, poignée de commande pivotant sur 180° pour une meilleure prise en main,
- Moteur sans charbon : usure plus lente, consommation réduite, autonomie et puissance de la machine accrues.



Longueur de lamier ..... 75 cm  
 Cadence de coupe maximale ..... 0 à 4400 cps/min  
 Espacement entre les dents ..... 35 mm  
 Diamètre de coupe max ..... 21 mm  
 Énergie ..... 18 V Li-Ion 5 Ah  
 Temps de charge en moyenne ..... 45 min.  
 Pression sonore (Lpa) ..... 80,5 dB(A)  
 Puissance sonore garantie ..... 87,8 dB(A)  
 Taux de vibration triaxial (a<sub>h</sub>) ..... 2,5 m/s<sup>2</sup>  
 Dimensions (LxIxh) ..... 1261x225x192 mm  
 Poids net EPTA ..... 3,8 à 4,5 kg



**Accessoires de série** Chargeur rapide DC18RC, Lunette de protection, Protecteur de lame, 2x Batterie BL1850B (Li-Ion 18 V - 5 Ah).

EAN : 3240890985477

1 batterie 3Ah, 1 chargeur.  
 DUH752SF EAN: 0088381874809  
 Sans batterie, sans chargeur.  
 DUH752Z EAN: 0088381874816

Logigramme accessoires p. 141 - 408



**DUH754S**

**DUH602RT2**

Taille-haie 18 V Li-Ion 5 Ah 60 cm

NOUVEAU

**Pour l'entretien intensif des haies**

- Système Pivotronic, poignée de commande pivotant sur 180° pour une meilleure prise en main,
- Moteur sans charbon : usure plus lente, consommation réduite, autonomie et puissance de la machine accrues.



Longueur de lamier ..... 60 cm  
 Cadence de coupe maximale ..... 0 à 4400 cps/min  
 Espacement entre les dents ..... 35 mm  
 Diamètre de coupe max ..... 21 mm  
 Énergie ..... 18 V Li-Ion 5 Ah  
 Temps de charge en moyenne ..... 45 min.  
 Pression sonore (Lpa) ..... 82,1 dB(A)  
 Puissance sonore garantie ..... 87,4 dB(A)  
 Taux de vibration triaxial (a<sub>h</sub>) ..... 2,5 m/s<sup>2</sup>  
 Dimensions (LxIxh) ..... 1121x225x192 mm  
 Poids net EPTA ..... 3,7 à 4,5 kg



**Accessoires de série** Chargeur rapide DC18RC, Lunette de protection, Protection de lame, 2x Batterie BL1850B (Li-Ion 18 V - 5 Ah).

EAN : 3240890985460

1 batterie 3Ah, 1 chargeur.  
 DUH602SF EAN: 0088381874779  
 Sans batterie, sans chargeur.  
 DUH602Z EAN: 0088381874786

Logigramme accessoires p. 141 - 408

**DUH502RT2**

Taille-haie 18 V Li-Ion 5 Ah 50 cm

NOUVEAU

**Parfait pour les usages réguliers en jardin et parcs**

- 3 vitesses de coupe : permet d'adapter la vitesse en fonction du végétal à couper,
- Inverseur de sens de rotation : il permet de débloquer les branches coincées dans le lamier.



Longueur de lamier ..... 50 cm  
 Cadence de coupe maximale ..... 0 à 4400 cps/min  
 Espacement entre les dents ..... 35 mm  
 Diamètre de coupe max ..... 21 mm  
 Énergie ..... 18 V Li-Ion 5 Ah  
 Temps de charge en moyenne ..... 45 min.  
 Pression sonore (Lpa) ..... 81,3 dB(A)  
 Puissance sonore garantie ..... 86,8 dB(A)  
 Taux de vibration triaxial (a<sub>h</sub>) ..... 2,5 m/s<sup>2</sup>  
 Dimensions (LxIxh) ..... 1016x225x192 mm  
 Poids net EPTA ..... 3,8 à 4,5 kg



**Accessoires de série** Chargeur rapide DC18RC, Lunette de protection, Protecteur de lame, 2x Batterie BL1850B (Li-Ion 18 V - 5 Ah).

EAN : 3240890985453

1 batterie 3Ah, 1 chargeur.  
 DUH502SF EAN: 0088381874731  
 Sans batterie, sans chargeur.  
 DUH502Z EAN: 0088381874748

Logigramme accessoires p. 141 - 408

**DUH604SZ**

Taille-haie 18 V Li-Ion 60 cm (Produit seul)

NOUVEAU

**Simple denture pour la taille de longues haies droites**

- Simple denture pour la taille de longues haies droites,
- 3 vitesses de coupe : permet d'adapter la vitesse en fonction du végétal à couper.



Longueur de lamier ..... 60 cm  
 Cadence de coupe maximale ..... 0 - 4400 cps/min  
 Diamètre de coupe max ..... 23,5 mm  
 Énergie ..... 18 V Li-Ion  
 Pression sonore (Lpa) ..... 79,3 dB(A)  
 Puissance sonore garantie ..... 90,3 dB(A)  
 Taux de vibration triaxial (a<sub>h</sub>) ..... 2,5 m/s<sup>2</sup>  
 Dimensions (LxIxh) ..... 1057x280x147 mm  
 Poids net EPTA ..... 4 kg



EAN : 0088381893763

Logigramme accessoires p. 141 - 408

**DUH754SZ**

Taille-haie 18 V Li-Ion 75 cm (Produit seul)

NOUVEAU

**Simple denture pour la taille de longues haies droites**

- Simple denture pour la taille de longues haies droites,
- 3 vitesses de coupe : permet d'adapter la vitesse en fonction du végétal à couper.



Longueur de lamier ..... 75 cm  
 Cadence de coupe maximale ..... 0 - 4400 cps/min  
 Diamètre de coupe max ..... 23,5 mm  
 Énergie ..... 18 V Li-Ion  
 Pression sonore (Lpa) ..... 80,6 dB(A)  
 Puissance sonore garantie ..... 91,6 dB(A)  
 Taux de vibration triaxial (a<sub>h</sub>) ..... 2,5 m/s<sup>2</sup>  
 Dimensions (LxIxh) ..... 1198x280x147 mm  
 Poids net EPTA ..... 4,1 kg



EAN : 0088381893848

Logigramme accessoires p. 141 - 408

**DUX60Z**

Outil Multifonctions 2 x 18 V Li-Ion (Produit seul)



**Quand compatibilité rime avec polyvalence**

Énergie ..... 2 x 18 V Li-Ion  
 Vitesse à vide V1/V2 ..... 0 à 5700 / 0 à 8200 tr/min  
 Pression sonore (Lpa) ..... 92,5 dB(A)  
 Puissance sonore (Lwa) ..... 101,9 dB(A)  
 Taux de vibration triaxial (a<sub>v</sub>) ..... 6,5 m/s<sup>2</sup>  
 Dimensions (Lxlxh) ..... 1011 x 320 x 225 mm  
 Poids net EPTA ..... 4,7 kg

- Protection anti retour kick-back : le moteur se met en sécurité s'il détecte une chute brutale de la vitesse.
- Moteur sans charbon : Rendement supérieur de 40 % par rapport aux machines équipées de moteurs classiques
- Montage facile et rapide des outils
- Technologie XPT limitant les infiltrations d'eau et poussières



EAN : 0088381850735

Accessoires de série Sangle.

Logigramme accessoires p. 141 - 396

**DUX60 / AC3611**

Outil Multifonctions 2 x 18 V Li-Ion

**Quand compatibilité rime avec polyvalence**



**AFT**

- Système anti-kickback**  
 Coupure instantanée du moteur dès que l'outil de coupe est bloqué.
- Frein électrique,
  - Démarrage progressif,
  - Vitesse constante,
  - Variateur de vitesse,
  - Fonction « reverse ».

**Connexion facile de 10 têtes compatibles**



- Motobineuse
- Rallonge
- Faucheuse au sol
- Taille-haie à perche droite
- Taille-haie à perche
- Élagueuse à perche
- Débroussailluse
- Coupe-herbe
- Balai racleur
- Brosse rotative

**AC3611**

Outil Multifonctions 2 x 18 V Li-Ion (Produit seul)



**Quand compatibilité rime avec polyvalence**

Énergie ..... 2 x 18 V Li-Ion  
 Vitesse à vide V1/V2 ..... 0 à 5700 / 0 à 8200 tr/min  
 Dimensions (Lxlxh) ..... 1011 x 320 x 225 mm  
 Poids net EPTA ..... 4,7 kg

- Protection anti retour kick-back : le moteur se met en sécurité s'il détecte une chute brutale de la vitesse.
- Moteur sans charbon : Rendement supérieur de 40 % par rapport aux machines équipées de moteurs classiques
- Montage facile et rapide des outils
- Technologie XPT limitant les infiltrations d'eau et poussières



EAN : 0088381850797

Accessoires de série Sangle.

Logigramme accessoires p. 141 - 396

**AT1827LGH**

Coupe-herbe 18 V Li-Ion 3 Ah



**Ultra compatible avec la plateforme 18 V Li-Ion, idéal pour les travaux de finitions au jardin**

- Tube télescopique pour améliorer le confort d'utilisation,
- Tête orientable sur 5 positions 0°, 15°, 30°, 45°, 60°.

Énergie	18 V Li-Ion 3 Ah
Temps de charge en moyenne	22 min.
Vitesse à vide	7 800 tr/min
Diamètre de coupe	260 mm
Filetage de l'arbre	clips
Pression sonore (Lpa)	82 dB(A)
Puissance sonore (Lwa)	88,5 dB(A)
Dimensions (LxIxh)	1 229/1 433x297x235 mm
Poids net EPTA	3,1 kg



**Accessoires de série** Chargeur LG184, Batterie AP183 (Li-Ion 18 V - 3 Ah), Tête à 1 fil Tap & Go, Sangle, Carter de protection coupe herbe à batterie, Recharge fils nylon Ø 1,65x15 m, Lunette de protection.

EAN: 0088381675536

Logigramme accessoires p. 141 - 396

**DUR181SF**

Coupe-herbe 18 V Li-Ion 3 Ah



**Idéal pour la coupe de bordures en toute autonomie**

- Tube télescopique rotatif pour passer en mode dresse bordures,
- Tête orientable sur 5 positions 0°, 15°, 30°, 45°, 60°.

Énergie	18 V Li-Ion 3 Ah
Temps de charge en moyenne	22 min.
Vitesse à vide	7 800 tr/min
Vitesse à vide V1/V2	/ tr/min
Diamètre de coupe	260 mm
Filetage de l'arbre	clips
Pression sonore (Lpa)	82 dB(A)
Puissance sonore (Lwa)	88,5 dB(A)
Dimensions (LxIxh)	1 229/1 433x297x235 mm
Poids net EPTA	3,1 kg



**Accessoires de série** Chargeur DC18SD, Batterie BL1830 (Li-Ion 18 V - 3 Ah), Tête à 1 fil Tap & Go, Sangle, Carter de protection coupe herbe à batterie, Lunette de protection, Poignée coupe herbe à batterie.

EAN: 0088381675505

**Sans batterie, sans chargeur.**  
DUR181Z - EAN: 3240890980717

Logigramme accessoires p. 141 - 396



**DUR187L**

**DUR189RFE**

Coupe-herbe 18 V Li-ion 3 Ah



**Excellente manœuvrabilité grâce à son arbre court et courbé**

- (ADT) Entraînement automatique du couple ajuste la vitesse et le couple pendant le fonctionnement pour des performances optimales,
- Excellente manœuvrabilité grâce à son arbre court et courbé.

Énergie	18 V Li-Ion 3 Ah
Temps de charge en moyenne	22 min.
Vitesse à vide V1/V2	5 000 / 6 000 tr/min
Diamètre de coupe	300 mm
Filetage de l'arbre	M8x1,25 droit
Pression sonore (Lpa)	77 dB(A)
Puissance sonore (Lwa)	89 dB(A)
Dimensions (LxIxh)	1 534 - 1 634x258x417 mm
Poids net EPTA	(Avec BL1815N) 3,3 kg



**Accessoires de série** Chargeur rapide DC18RC, 2xBatterie BL1830 (Li-Ion 18 V - 3 Ah), Sangle, Tête à fil Tap & Go (fil tréfle), Lunette de protection.

EAN: 0088381858175

**Sans chargeur et sans batterie**  
DUR189Z - EAN: 0088381858137

Logigramme accessoires p. 141 - 396

**DUR187LRF**

Coupe-herbe 18 V Li-ion 3 Ah



**ADT: Régule son couple en fonction de la densité d'herbes**

- Technologie ADT: Ajustement automatique de la vitesse et du couple en fonction du travail effectué,
- Contrôle automatique de la vitesse en fonction de la charge appliquée assurant un travail optimal.

Énergie	18 V Li-Ion 3 Ah
Temps de charge en moyenne	22 min.
Vitesse à vide	4 000/5 000/6 000 tr/min
Vitesse à vide V3	6 000 tr/min
Diamètre de coupe	300 mm
Filetage de l'arbre	M8x1,25 gauche
Pression sonore (Lpa)	79 dB(A)
Puissance sonore (Lwa)	88 dB(A)
Dimensions (LxIxh)	1 805x258x232 mm
Poids net EPTA	3,6 kg



**Accessoires de série** Chargeur rapide DC18RC, 2xBatterie BL1830 (Li-Ion 18 V - 3 Ah), Lunette de protection, Sangle, Tête à fil Tap & Go, Diamètre fil 2 mm.

EAN: 0088381835794

**Version livrée avec 1 batterie**  
DUR187LRF - EAN: 3240890985316  
**Sans chargeur et sans batterie**  
DUR187LZ - EAN: 0088381835770

Logigramme accessoires p. 141 - 396

**DUR187URFE**

Coupe-herbe 18 V Li-ion 3 Ah



**ADT: Régule son couple en fonction de la densité d'herbes**

- Technologie ADT: Ajustement automatique de la vitesse et du couple en fonction du travail effectué,
- Contrôle automatique de la vitesse en fonction de la charge appliquée assurant un travail optimal.

Énergie	18 V Li-Ion 3 Ah
Temps de charge en moyenne	22 min.
Vitesse à vide	4 000/5 000/6 000 tr/min
Vitesse à vide V1/V2	4 000 / 5 000 tr/min
Vitesse à vide V3	6 000 tr/min
Diamètre de coupe	(Tête à fil) 300 mm
Filetage de l'arbre	M8x1,25 gauche
Pression sonore (Lpa)	79 dB(A)
Puissance sonore (Lwa)	88 dB(A)
Dimensions (LxIxh)	1 805x600x472 mm
Poids net EPTA	3,9 kg



**Accessoires de série** Chargeur rapide DC18RC, 2xBatterie BL1830 (Li-Ion 18 V - 3 Ah), Lunette de protection, Sangle, Tête à fil Tap & Go, Diamètre fil 2 mm.

EAN: 0088381835763

**Version livrée avec 1 batterie**  
DUR187URF - EAN: 3240890985323  
**Sans chargeur et sans batterie**  
DUR187UZ - EAN: 0088381835749

Logigramme accessoires p. 141 - 396

**Fil hélicoïdal pour débroussailleuses à batterie**



+ d'info page 575

**Lame 3 couteaux plastiques**



+ d'info page 576

**AT3735C**

Débroussailleuse 36 V => 2x18 V Li-Ion (Produit seul)

**Moteur sans charbon surdimensionné positionné dans la tête de coupe pour usages intensifs**

- Technologie XPT limitant les infiltrations d'eau et poussières,
- Poignée de forme «type C», pour plus de précision.

Énergie	36 V => 2x18 V Li-Ion
Vitesse à vide V1/V2	5000 / 6500 tr/min
Filetage de l'arbre	M8x1,25 droite
Pression sonore (Lpa)	81 dB(A)
Puissance sonore (Lwa)	89 dB(A)
Dimensions (LxIxh)	1754x310x229 mm
Poids net EPTA	4,5 kg



**Accessoires de série** Tête à fil Tap&Go, Lunette de protection.

EAN: 0088381689168

Logigramme accessoires p. 141 - 396

**DUR364LRF2**

Coupe-herbe 36 V => 2x18 V Li-Ion 3 Ah

**Des capacités comparables à un modèle thermique grâce à son moteur BL surdimensionné**

- Technologie XPT limitant les infiltrations d'eau et poussières,
- Poignée de forme «type C», pour plus de précision.

Énergie	36 V => 2x18 V Li-Ion 3 Ah
Vitesse à vide V1/V2	5000 / 6500 tr/min
Diamètre de coupe	350 mm
Filetage de l'arbre	M8x1,25 droite
Pression sonore (Lpa)	81 dB(A)
Puissance sonore (Lwa)	89 dB(A)
Dimensions (LxIxh)	1754x310x229 mm
Poids net EPTA	4,5 kg



**Accessoires de série** Chargeur rapide DC18RC, 2xBatterie BL1830 (Li-Ion 18 V - 3 Ah), Lunette de protection, Têtes à fil Tap & Go.

EAN: 0088381857024

Logigramme accessoires p. 141 - 396

**AT3723U**

Débroussailleuse 36 V => 2x18 V Li-Ion (Produit seul)

**Moteur BL de forte puissance pour une utilisation professionnelle exigeante**

- Technologie XPT limitant les infiltrations d'eau et poussières,
- Guidon de forme «type U» pour plus de confort.

Énergie	36 V => 2x18 V Li-Ion
Vitesse à vide V1/V2	3500 / 5300 tr/min
Filetage de l'arbre	M10x1,25 LH
Pression sonore (Lpa)	75 dB(A)
Puissance sonore (Lwa)	86 dB(A)
Taux de vibration triaxial (a <sub>w</sub> )	1,1 m/s <sup>2</sup>
Dimensions (LxIxh)	1823x610x460 mm
Poids net EPTA	5,2 kg



**Accessoires de série** Tête à fil Tap & Go&Tête à fil Tap & Go.

EAN: 0088381693615

Logigramme accessoires p. 141 - 396

**DUR365URF2**

Coupe-herbe 36 V => 2x18 V Li-Ion 3 Ah

**Technologie XPT pour plus de durabilité et moteur BL pour la performance et l'autonomie**

- Technologie XPT limitant les infiltrations d'eau et poussières,
- Guidon de forme «type U» pour plus de confort.

Énergie	36 V => 2x18 V Li-Ion 3 Ah
Temps de charge en moyenne	22 min.
Vitesse à vide V1/V2	3500 / 5300 tr/min
Vitesse à vide V3	6500 tr/min
Diamètre de coupe	Lame/Tête fil: 230/350 mm
Filetage de l'arbre	M10x1,25 LH
Pression sonore (Lpa)	75 dB(A)
Puissance sonore (Lwa)	86 dB(A)
Dimensions (LxIxh)	1823x610x460 mm
Poids net EPTA	5,2 kg



**Accessoires de série** Chargeur rapide DC18RC, 2xBatterie BL1830 (Li-Ion 18 V - 3 Ah), Tête à fil.

EAN: 0088381857031

Logigramme accessoires p. 141 - 396



**DUR368A**

**AT3725AZ**

Coupe-herbe 36 V => 2 x 18 V Li-Ion (Produit seul)

NOUVEAU

**Coupe-herbe performant, équipé des meilleurs technologies**

- Guidon asymétrique pour plus de confort, (ADT) Entraînement automatique du couple ajuste la vitesse et le couple pendant le fonctionnement pour des performances optimales.

Énergie ..... 36 V => 2 x 18 V Li-Ion  
 Vitesse à vide V1/V2 ..... / tr/min  
 Vitesse à vide V3 ..... 6 500 tr/min  
 Diamètre de coupe ..... Lame/Tête fil : 230/350 mm  
 Filetage de l'arbre ..... M10  
 Puissance sonore (Lwa) ..... 86 dB(A)  
 Dimensions (LxIxh) ..... 1 823x610x460 mm  
 Poids net EPTA ..... 4,7 kg



EAN : 0088381884266

Logigramme accessoires p. 141 - 396

**DUR368ARF2**

Coupe-herbe 36 V => 2 x 18 V Li-Ion 3 Ah

NOUVEAU

**Coupe-herbe performant, équipé des meilleurs technologies**

- Guidon asymétrique pour plus de confort,
- (AFT) Protection anti retour kick-back : le moteur se met en sécurité s'il détecte une chute brutale de la vitesse.
- (ADT) Entraînement automatique du couple ajuste la vitesse et le couple pendant le fonctionnement pour des performances optimales.

Énergie ..... 36 V => 2 x 18 V Li-Ion 3 Ah  
 Temps de charge en moyenne ..... 22 min.  
 Vitesse à vide V1/V2 ..... / tr/min  
 Vitesse à vide V3 ..... 6 500 tr/min  
 Diamètre de coupe ..... Lame/Tête fil : 230/350 mm  
 Filetage de l'arbre ..... M10x1,25 Gauche  
 Puissance sonore (Lwa) ..... 86 dB(A)  
 Dimensions (LxIxh) ..... 1 823x610x460 mm  
 Poids net EPTA ..... 4,7 kg

**Accessoires de série** Chargeur rapide DC18RC, 2xBatterie Li-Ion BL1830B 18V 3Ah, Lame de coupe à 4 dents 230mm 25,4mm 1,8mm, Sangle, Tête à fil Tap & Go, Tête 3 couteaux courbés synthétiques.

EAN : 0088381722667

**Sans batterie, sans chargeur.**  
 DUR368AZ EAN : 0088381884228

Logigramme accessoires p. 141 - 396

**AT3725LZ**

Coupe-herbe 36 V => 2 x 18 V Li-Ion (Produit seul)

NOUVEAU

**Coupe-herbe performant, équipé des meilleurs technologies**

- (ADT) Entraînement automatique du couple ajuste la vitesse et le couple pendant le fonctionnement pour des performances optimales,
- (AFT) Protection anti retour kick-back : le moteur se met en sécurité s'il détecte une chute brutale de la vitesse.

Énergie ..... 36 V => 2 x 18 V Li-Ion  
 Vitesse à vide V1/V2 ..... / tr/min  
 Vitesse à vide V3 ..... 6 500 tr/min  
 Diamètre de coupe ..... Lame/Tête fil : 230/350 mm  
 Filetage de l'arbre ..... M10  
 Puissance sonore (Lwa) ..... 86 dB(A)  
 Dimensions (LxIxh) ..... 1 823x610x460 mm  
 Poids net EPTA ..... 4,7 kg



EAN : 0088381884334

Logigramme accessoires p. 141 - 396

**DUR368LZ**

Coupe-herbe 36 V => 2 x 18 V Li-Ion (Produit seul)

NOUVEAU

**Coupe-herbe performant, équipé des meilleurs technologies**

- (AFT) Protection anti retour kick-back : le moteur se met en sécurité s'il détecte une chute brutale de la vitesse,
- (ADT) Entraînement automatique du couple ajuste la vitesse et le couple pendant le fonctionnement pour des performances optimales.

Énergie ..... 36 V => 2 x 18 V Li-Ion  
 Vitesse à vide V1/V2 ..... / tr/min  
 Vitesse à vide V3 ..... 6 500 tr/min  
 Diamètre de coupe ..... Lame/Tête fil : 230/350 mm  
 Filetage de l'arbre ..... M10x1,25 Gauche  
 Puissance sonore (Lwa) ..... 86 dB(A)  
 Dimensions (LxIxh) ..... 1 823x610x460 mm  
 Poids net EPTA ..... 4,7 kg

**Accessoires de série** Lame de coupe à 4 dents 230mm 25,4mm 1,8mm, Sangle, Tête à fil Tap & Go, Tête 3 couteaux courbés synthétiques.

EAN : 0088381884280

Logigramme accessoires p. 141 - 396

**DUR369LPT2**

Coupe-herbe 36 V => 2 x 18 V Li-Ion

**NOUVEAU**



**Coupe-herbe d'une puissance équivalente aux modèles thermiques de 30 cm<sup>3</sup>**

Énergie ..... 36 V => 2 x 18 V Li-Ion  
 Temps de charge en moyenne ..... 45 min.  
 Vitesse à vide V1/V2 ..... 4600 / 5500 tr/min  
 Vitesse à vide V3 ..... 6500 tr/min  
 Diamètre de coupe ..... Lame/Tête fil: 255/430 mm  
 Filetage de l'arbre ..... M10x1,25 Gauche  
 Puissance sonore (Lwa) ..... 90 dB(A)  
 Taux de vibration triaxial (a<sub>v</sub>) ..... 2,5 m/s<sup>2</sup>  
 Poids net EPTA ..... 6,1 à 6,6 kg

- Puissance restituée de 1 000 W  
 (AFT) Protection anti retour kick-back: le moteur se met en sécurité s'il détecte une chute brutale de la vitesse.  
 (ADT) Entraînement automatique du couple ajuste la vitesse et le couple pendant le fonctionnement pour des performances optimales
- Technologie XPT limitant les infiltrations d'eau et poussières
- Moteur sans charbon: usure plus lente, consommation réduite, autonomie et puissance de la machine accrues

**36V LXT** **5.0 Ah** **XPT** **BL MOTOR** **ADT**

**AFT**



Sans batterie, sans chargeur.  
 DUR369LZ EAN: 0088381889971

Accessoires de série Chargeur rapide double DC18RD, Harnais, 2x Batterie BL1850B (Li-Ion 18 V - 5 Ah), Tête à fil (ø2,4 mm), Couteau 2 dents 255 mm.

EAN: 0088381887427

Logigramme accessoires p. 141 - 396

**AT3726LPT2**

Coupe-herbe 36 V => 2 x 18 V Li-Ion

**NOUVEAU**



**Coupe-herbe d'une puissance équivalente aux modèles thermiques de 30 cm<sup>3</sup>**

Énergie ..... 36 V => 2 x 18 V Li-Ion  
 Vitesse à vide V1/V2 ..... 4600 / 5500 tr/min  
 Vitesse à vide V3 ..... 6500 tr/min  
 Diamètre de coupe ..... Lame/Tête fil: 255/430 mm  
 Filetage de l'arbre ..... M10x1,25 Gauche  
 Puissance sonore (Lwa) ..... 90 dB(A)  
 Taux de vibration triaxial (a<sub>v</sub>) ..... 2,5 m/s<sup>2</sup>  
 Poids net EPTA ..... 6,1 à 6,6 kg

- Puissance restituée de 1 000 W  
 (ADT) Entraînement automatique du couple ajuste la vitesse et le couple pendant le fonctionnement pour des performances optimales
- Technologie XPT limitant les infiltrations d'eau et poussières  
 (AFT) Protection anti retour kick-back: le moteur se met en sécurité s'il détecte une chute brutale de la vitesse.
- Moteur sans charbon: usure plus lente, consommation réduite, autonomie et puissance de la machine accrues

**LXT** **6.5/4.1/3.2/1.5 Ah** **36V LXT** **XPT** **BL MOTOR** **ADT**

**AFT**



Sans batterie, sans chargeur.  
 AT3726LZ EAN: 0088381889957

Accessoires de série Harnais, Tête à fil (ø2,4 mm), Couteau 2 dents 255 mm.

EAN: 0088381889940

Logigramme accessoires p. 141 - 396

**AT3726APT2**

Coupe-herbe 36 V => 2 x 18 V Li-Ion

**NOUVEAU**



**Coupe-herbe d'une puissance équivalente aux modèles thermiques de 30 cm<sup>3</sup>**

Énergie ..... 36 V => 2 x 18 V Li-Ion  
 Vitesse à vide V1/V2 ..... 4600 / 5500 tr/min  
 Vitesse à vide V3 ..... 6500 tr/min  
 Diamètre de coupe ..... Lame/Tête fil: 255/430 mm  
 Filetage de l'arbre ..... M10x1,25 Gauche  
 Puissance sonore (Lwa) ..... 90 dB(A)  
 Taux de vibration triaxial (a<sub>v</sub>) ..... 2,5 m/s<sup>2</sup>  
 Poids net EPTA ..... 6,1 à 6,6 kg

- Puissance restituée de 1 000 W
- Guidon asymétrique pour plus de confort
- Technologie XPT limitant les infiltrations d'eau et poussières  
 (AFT) Protection anti retour kick-back: le moteur se met en sécurité s'il détecte une chute brutale de la vitesse.  
 (ADT) Entraînement automatique du couple ajuste la vitesse et le couple pendant le fonctionnement pour des performances optimales

**36V LXT** **5.0 Ah** **XPT** **BL MOTOR** **ADT**

**AFT**



Sans batterie, sans chargeur.  
 AT3726AZ EAN: 0088381889872

Accessoires de série Couteau 2 dents 255 mm, Chargeur rapide double DC18RD, Harnais, 2x Batterie BL1850B (Li-Ion 18 V - 5 Ah), Tête à fil (ø2,4 mm).

EAN: 0088381889865

Logigramme accessoires p. 141 - 396





**DUR369A**

**DUR369APT2**

Coupe-herbe 36 V => 2 x 18 V Li-Ion

**NOUVEAU**



**Coupe-herbe d'une puissance équivalente aux modèles thermiques de 30 cm<sup>3</sup>**

Énergie .....	36 V => 2x18 V Li-Ion
Temps de charge en moyenne .....	45 min.
Vitesse à vide V1/V2 .....	4600 / 5500 tr/min
Vitesse à vide V3 .....	6500 tr/min
Diamètre de coupe .....	Lame/Tête fil: 255/430 mm
Filetage de l'arbre .....	M10x1,25 Gauche
Puissance sonore (Lwa) .....	90 dB(A)
Taux de vibration triaxial (a <sub>v</sub> ) .....	2,5 m/s <sup>2</sup>
Poids net EPTA .....	6,1 à 6,6 kg

- Puissance restituée de 1 000 W
- Guidon asymétrique pour plus de confort
- (AFT) Protection anti retour kick-back: le moteur se met en sécurité s'il détecte une chute brutale de la vitesse.
- (ADT) Entraînement automatique du couple ajuste la vitesse et le couple pendant le fonctionnement pour des performances optimales
- Technologie XPT limitant les infiltrations d'eau et poussières

**36V** 5.0 Ah **XPT** **BL** **ADT**

**AFT**



EAN: 0088381887441

Sans batterie, sans chargeur.  
DUR369AZ EAN: 0088381889896

Accessoires de série Chargeur rapide double DC18RD, Harnais, 2x Batterie BL1850B (Li-Ion 18 V - 5 Ah), Tête à fil (ø2,4 mm), Coupeau 2 dents 255 mm.

Logigramme accessoires p. 141 - 396

1 **7 | VIE DE CHANTIER**

OUTILS SANS FIL



**DCF203Z**

**DCM501Z**

Machine à café 18 V ou 12 V Li-Ion (Produit seul)



**Pour le plaisir de partager un café**

Énergie ..... 18 V ou 12 V Li-Ion  
 Batt. compatibles ..... 18 V LXT ou 12 V CXT  
 Capacité du réservoir d'eau ..... 240 ml  
 Dimensions (LxIxh) ..... 243x145x218 mm  
 Poids net EPTA ..... 1,5 kg

- Compatible avec les batteries 18V LXT ou 12V CXT
- Utilisation de dosettes ou de café moulu avec le filtre.
- réservoir d'eau lavable
- Poignée de transport

**LXT** 6/5/4/3/2/1.5Ah **CXT** 4/2/1/1.5Ah **12V max CXT** **18V LITHIUM-ION**

EAN : 0088381863131

Accessoires de série Cuillère, Tasse MAKITA.

Logigramme accessoires p. 141

**DEAADP05**

Adaptateur USB (Produit seul)

**Idéal pour recharger son téléphone**



- Crochet ceinture universel,
- Equipé de 2 ports USB.

**DEAADP05**



**LXT** 6/5/4/3/2/1.5Ah **12V max CXT** **18V LITHIUM-ION**

EAN : 0088381806954

Logigramme accessoires p. 141

**DCF102Z**

Ventilateur 14,4 / 18 V Li-Ion (Produit seul)



**Beaucoup de fraîcheur**

- Arrêt automatique réglable: 1 h, 2 h, 3 h,
- 3 vitesses de soufflé.

Énergie ..... 14,4 / 18 V Li-Ion  
 Batt. compatibles ..... 14,4 / 18 V Li-Ion  
 Nombre de vitesses ..... 3



EAN: 0088381864992

Logigramme accessoires p. 141

**DCF300Z**

Ventilateur 14,4 / 18 V Li-Ion (Produit seul)



**Conçu pour vous apporter confort et fraîcheur sur le chantier**

- 2 modes d'alimentations : secteur ou batterie Li-Ion 18 V / 14,4 V,
- Rotation de 45° à gauche et 45° à droite.

Énergie ..... 14,4 / 18 V Li-Ion  
 Batt. compatibles ..... BL1830, BL1840  
 Nombre de vitesses ..... 3



Accessoires de série Adaptateur secteur.

EAN: 0088381656320

Logigramme accessoires p. 141

**DCF203Z**

Ventilateur 14,4 / 18 V Li-Ion (Produit seul)

NOUVEAU



**Mode oscillation automatique de gauche à droite**

Énergie ..... 14,4 / 18 V Li-Ion  
 Nombre de vitesses ..... 3

- 2 modes d'alimentations : secteur ou batterie Li-Ion 18V / 14,4V
- Arrêt automatique réglable: 1h, 2h, 4h
- 3 vitesses de soufflé
- Angle d'inclinaison réglable pour une orientation optimale de l'air de refroidissement. Inclinaison en arrière de 45° et en avant de 90°
- Rotation de 45° à gauche et 45° à droite.



EAN: 0088381883894

Accessoires de série adaptateur secteur.

Logigramme accessoires p. 141

**DCB200ASY**

Couverture chauffante 18 V Li-ion 1,5 Ah

NOUVEAU



**Grande autonomie pour un maximum de confort**

- Réglage de la température sur 3 positions,
- Utilisation couverture ou châle grasse aux boutons pression.

Énergie ..... 18 V Li-ion 1,5 Ah  
 Dimensions (LxIxh) ..... 700x1400 mm  
 Batt. compatibles ..... 18 V LXT  
 Couleur ..... Noir / Bleu (pas)  
 Matière ..... polyester (pas)



Accessoires de série Chargeur DC18SD, Batterie BL1815N (Li-Ion 18 V - 1,5 Ah).

EAN: 3240890985507

Sans batterie, sans chargeur) DCB200A EAN: 0088381888219

Logigramme accessoires p. 141



**DCB200ASY**



## DEADML801

### DEADML805

Lampe 14,4 / 18 V Li-Ion (Produit seul)



**Idéale sur chantier: fonctionne à batterie ou sur secteur**

- 2 modes d'alimentations: secteur ou batterie Li-Ion 18 V / 14,4 V,
- Technologie XPT limitant les infiltrations d'eau et poussières.

Énergie ..... 14,4 / 18 V Li-Ion  
Batt. compatibles ..... Li-Ion 14,4V et 18V  
Type de Lampe ..... LED 20x0,5 W  
Dimensions (LxIxh) ..... 214x261x328 mm  
Poids net EPTA ..... Avec BL1850: 2,6 kg



EAN : 0088381699303

Logigramme accessoires p. 141

### DEADML801

Lampe 14,4 / 18 V Li-Ion (Produit seul)



**Lampe avec tête inclinable**

- Lampe LED avec tête inclinable jusqu'à 180°,
- Rotation de la tête jusqu'à 270°.

Énergie ..... 14,4 / 18 V Li-Ion  
Batt. compatibles ..... Batterie 14,4 / 18 V LXT  
Type de Lampe ..... LED 12x0,5 W  
Dimensions (LxIxh) ..... 246\_380x79x116 mm  
Poids net EPTA ..... 0,65 à 0,95 kg



EAN : 0088381675727

Logigramme accessoires p. 141

### DEADML808

Lampe 14,4 / 18 V Li-Ion (Produit seul)



**Équipée d'une fonction zoom**

- Il est possible de diriger l'éclairage selon 12 angles,
- Fonction zoom de l'éclairage: tournez l'anneau pour élargir ou pour rétrécir.

Énergie ..... 14,4 / 18 V Li-Ion  
Batt. compatibles ..... LXT  
Type de Lampe ..... LED 4,9 W  
Dimensions (LxIxh) ..... 297x79x119 mm  
Poids net EPTA ..... 0,73 à 1,09 kg



EAN : 0088381853118

Logigramme accessoires p. 141

### DEADML186

Lampe 18 V Li-Ion (Produit seul)



**Lampe bracelet**

- Lampe LED bracelet,
- Lampe compacte.

Énergie ..... 18 V Li-Ion  
Batt. compatibles ..... Batterie 18 V LXT  
Type de Lampe ..... LED 6x0,08 W  
Dimensions (LxIxh) ..... 133x81x60 mm  
Poids net EPTA ..... 0,46 à 0,65 kg



EAN : 0088381675659

Logigramme accessoires p. 141

### DEADML802

Lampe 14,4 / 18 V Li-Ion (Produit seul)



**Lampe torche**

- Réflecteur et lentille transparente,
- Tête orientable sur 12 positions.

Énergie ..... 14,4 / 18 V Li-Ion  
Batt. compatibles ..... Batterie 14,4 / 18 V LXT  
Type de Lampe ..... LED 3,2 W  
Dimensions (LxIxh) ..... 272x79x116 mm  
Poids net EPTA ..... 0,63 à 0,93 kg



Accessoires de série Crochet.

EAN : 0088381675758

Logigramme accessoires p. 141



**DEADML805**



**DEADML808**



**DEADML802**

**DEADML800**

Lampe 14,4 / 18 V Li-Ion (Produit seul)

**Lampe frontale**



- Peut être utilisée comme une lampe frontale ou un éclairage fixe sur pied,
- Lampe frontale réglable de 0° à 90°.

Énergie ..... 14,4 / 18 V Li-Ion  
 Batt. compatibles ..... Batterie 14,4 / 18 V LXT  
 Type de Lampe ..... LED 1,6 W  
 Dimensions (Lxlxh) ..... Ø 55x55 mm  
 Poids net EPTA ..... 0,56 à 0,87 kg



EAN: 0088381675710

Logigramme accessoires p. 141

**DEADML803**

Lampe 14,4 / 18 V Li-Ion (Produit seul)

**Lampe portative**



- Possibilité de l'utiliser soit avec la main ou l'accrocher sur vous grâce à sa pince,
- Lampe LED avec 2 modes d'intensités.

Énergie ..... 14,4 / 18 V Li-Ion  
 Batt. compatibles ..... Batterie 14,4 / 18 V LXT  
 Type de Lampe ..... LED 2,4 W  
 Dimensions (Lxlxh) ..... 99x62x25 mm  
 Poids net EPTA ..... 0,56 à 0,86 kg



EAN: 0088381675789

Logigramme accessoires p. 141

## DMR200 Enceinte bluetooth Batterie \*/ Secteur (Produit seul)



**Compacte et légère, facile à transporter et à connecter pour écouter votre musique**

- 2 Enceintes : 1 x Ø100 mm Boomer (basse fréquence) / 1 x Ø36 mm Tweeter (haute fréquence),
- Protection IP64 : protection totale contre la poussière et contre les éclaboussures.

Énergie ..... 18 / 230 V Li-Ion  
Dimensions (LxIxh) ..... 211 x 199 x 203 mm  
Poids net EPTA ..... 2,8 kg



Bluetooth

Accessoires de série Chargeur secteur.

EAN : 0088381825207

Logigramme accessoires p. 141

## DMR202 Enceinte bluetooth Batterie/Secteur (Produit seul)



**Facile à connecter, animez vos chantiers grâce à son affichage digital**

- 2 Enceintes : 1 x Ø100 mm Boomer (basse fréquence) / 1 x Ø36 mm Tweeter (haute fréquence),
- Protection IP64 : protection totale contre la poussière et contre les éclaboussures.

Énergie ..... 18 / 230 V Li-Ion  
Dimensions (LxIxh) ..... 211 x 206 x 199 mm  
Poids net EPTA ..... 2,7 à 3,3 kg



Bluetooth

Accessoires de série Chargeur secteur.

EAN : 0088381857284

Logigramme accessoires p. 141

## DMR203 Enceinte bluetooth Batterie/Secteur (Produit seul)

NOUVEAU



**Enceinte de haute qualité avec 2 haut-parleurs d'aigus et un woofer pour un son profond et riche**

- Jusqu'à dix DMR203 peuvent être jumelés et connectés à un appareil mobile pour jouer le même son simultanément,
- La technologie True Wireless Stereo (TWS) permet à l'utilisateur de coupler sans fil deux DMR203 via le multi-couplage Bluetooth.

Énergie ..... 12 / 18 / 230 V Li-Ion  
Dimensions (LxIxh) ..... 217 x 206 x 199 mm  
Poids net EPTA ..... 2,7 à 3,4 kg



Bluetooth

Accessoires de série adaptateur secteur.

EAN : 0088381895194

Logigramme accessoires p. 141



NOUVEAU

## DMR203

Enceintes connectées permettant de diffuser simultanément une source sonore identique sur une ou plusieurs enceintes (jusqu'à 10).

## DMR107 Radio de chantier 7,2 à 18\* V Li-Ion (Produit seul)



**Compatible avec les nouvelles batteries 12 V CXT**

- Compatibilité : Batteries de 7,2 à 18 V MAKITA Li-Ion (sauf BL1413G et BL1813G),
- Construction robuste avec amortisseurs et renforts métalliques.

Énergie ..... 7,2 à 18\* V Li-Ion  
Plage de fréquence AM ..... 520 - 1 710 kHz  
Plage de fréquence FM ..... 87,50 - 108 MHz  
Dimensions (LxIxh) ..... 257 x 163 x 431 mm  
Poids net EPTA ..... 4,6 kg



Accessoires de série Transformateur.

EAN : 0088381817660

Logigramme accessoires p. 141

## DMR108 Radio de chantier 7,2 à 18 V Li-Ion (Produit seul)



**Écoutez votre musique sur chantier grâce à la fonction Bluetooth ultra facile à connecter**

- Compatibilité : Batteries de 7,2 à 18 V MAKITA Li-Ion (sauf BL1413G et BL1813G),
- Fonction Bluetooth classe 2 d'une portée de 10 mètres.

Énergie ..... 7,2 à 18 V Li-Ion  
Plage de fréquence AM ..... 522 à 1 629 kHz  
Plage de fréquence FM ..... 87,50 à 108 MHz  
Dimensions (LxIxh) ..... 282 x 163 x 294 mm  
Poids net EPTA ..... 4,3 kg



Accessoires de série Transformateur.

EAN : 0088381817721

Logigramme accessoires p. 141

**DMR110B**

Radio de chantier 7,2 à 18 V Li-Ion (Produit seul)

NOUVEAU

**DAB+**

Ultra robuste et protégée contre les conditions extrêmes des chantiers. Technologie DAB+



- Compatibilité: Batteries de 7,2 à 18 V Li-Ion (sauf BL1413G et BL1813G),
- 2 haut-parleurs Stéréo Ø 76 mm offrant une excellente qualité de son.

Énergie ..... 7,2 à 18 V Li-Ion  
 Plage de fréquence FM ..... 87,5 à 108 MHz  
 Dimensions (LxIxh) ..... 280x163x302 mm  
 Poids net EPTA ..... 4 kg



Accessoires de série Adaptateur secteur.

EAN: 0008838182790

Logigramme accessoires p. 141

**DMR112**

Radio de chantier 7,2 à 18 V Li-Ion (Produit seul)

Ultra robuste et protégée contre les conditions extrêmes des chantiers. Technologie DAB+



- Équipé d'un port USB pour le rechargement d'appareils de faible tension,
- Compatible réseaux DAB/DAB+ (radio numérique terrestre) et FM.

Énergie ..... 7,2 à 18 V Li-Ion  
 Plage de fréquence FM ..... 87,5 à 108 MHz  
 Dimensions (LxIxh) ..... 282x163x294 mm  
 Poids net EPTA ..... 4,3 kg



EAN: 0088381870160

Logigramme accessoires p. 141

**DMR114**

Radio de chantier 12 à 18 V Li-Ion (Produit seul)

NOUVEAU

Un son de haute qualité avec son woofer intégré et ses deux enceintes de 5 Watt



- Le haut-parleur de graves inférieur et les haut-parleurs médium / aigu des deux côtés offrent un son de haute qualité, plus profond et plus riche, qui convient à différents genres musicaux,
- Certifié IP65 pour une résistance maximale aux intempéries et à.

Énergie ..... 12 à 18 V Li-Ion  
 Plage de fréquence AM ..... 520 à 1 710 kHz  
 Plage de fréquence FM ..... 87,50 à 108 MHz  
 Dimensions (LxIxh) ..... 268x164x295 mm  
 Poids net EPTA ..... 4,9 kg



Accessoires de série Transformateur.

EAN: 0088381886918

Logigramme accessoires p. 141

**DMR115**

Radio de chantier 12 à 18 V Li-Ion (Produit seul)

NOUVEAU

**DAB+**

Un son de haute qualité avec son woofer intégré et ses deux enceintes de 5 Watt



- Compatible réseaux DAB/DAB+ (radio numérique terrestre) et FM,
- Plus de 20 heures d'autonomie (avec une batterie 18 V - 6 Ah).

Énergie ..... 12 à 18 V Li-Ion  
 Plage de fréquence AM ..... 520 à 1 710 kHz  
 Plage de fréquence FM ..... 87,50 à 108 MHz  
 Dimensions (LxIxh) ..... 268x164x295 mm  
 Poids net EPTA ..... 5,0 à 5,5 kg



Accessoires de série Transformateur.

EAN: 0088381886949

Logigramme accessoires p. 141



**DMR115**

**RADIO / Batterie Li-Ion Tableau de compatibilité**

	Bluetooth	DAB DAB+	USB	LXT 18V 14,4V Li-Ion	CXT 10,8V 12V Li-Ion	10,8 V 7,2 V Li-Ion	HOBBY 18V 14,4V Li-Ion
DMR202	✓		✓	✓	✓	✗	✗
DMR200	✓			✓	✓	✗	✗
DMR203	✓			✓	✓	✗	✗
DMR108	✓			✓	✓	✓	✗
DMR107				✓	✓	✓	✗
DMR112	✓	✓		✓	✓	✓	✗
DMR110B		✓		✓	✓	✓	✗
DMR114	✓			✓	✓	✗	✗
DMR115	✓	✓		✓	✓	✗	✗
DEAMR052				✗	✓	✗	✗

# BLOUSONS et GILETS CHAUFFANTS

Disponibles en différentes tailles

OUTILS SANS FIL

1 2 3 4



Gilets sous veste respirant

Blouson hiver respirant déperlant

Blouson haute visibilité

<b>DCV200ZM</b> EAN : 0088381803274 <b>DCV200ZL</b> EAN : 0088381803281 <b>DCV200ZXL</b> EAN : 0088381803298 <b>DCV200Z2XL</b> EAN : 0088381803311	<b>DCV202Z2XL</b> EAN : 0088381867986 <b>DCV202Z3XL</b> EAN : 0088381867993 <b>DCV202ZL</b> EAN : 0088381867962 <b>DCV202ZM</b> EAN : 0088381867955 <b>DCV202ZS</b> EAN : 0088381867948 <b>DCV202ZXL</b> EAN : 0088381867979	<b>DCJ200ZM</b> EAN : 0088381663496 <b>DCJ200ZL</b> EAN : 0088381663502 <b>DCJ200ZXL</b> EAN : 0088381663519 <b>DCJ200Z2XL</b> EAN : 0088381663526	<b>DCJ206Z2XL</b> EAN : 0088381867801 <b>DCJ206Z3XL</b> EAN : 0088381867818 <b>DCJ206ZL</b> EAN : 0088381867788 <b>DCJ206ZM</b> EAN : 0088381867771 <b>DCJ206ZS</b> EAN : 0088381867764 <b>DCJ206ZXL</b> EAN : 0088381867795
<ul style="list-style-type: none"> <li>• 3 niveaux de chaleur</li> <li>• Idéal sous une veste</li> <li>• Poche arrière équipée pour y brancher la batterie</li> </ul>	<ul style="list-style-type: none"> <li>• 3 niveaux de chaleur</li> <li>• Idéal sous une veste</li> <li>• 3 poches zippées</li> <li>• Doublure polaire</li> </ul>	<ul style="list-style-type: none"> <li>• 3 niveaux de chaleur</li> <li>• Manches amovibles</li> <li>• Tissu déperlant</li> <li>• Support batterie à clip ceinture</li> </ul>	<ul style="list-style-type: none"> <li>• 5 zones chauffantes</li> <li>• 3 niveaux de chaleur</li> <li>• Doublure polaire</li> </ul>

Li-Ion 12 V CXT / 14,4V / 18V

SANS BATTERIE, NI CHARGEUR



5 zones chauffantes - 3 niveaux de chaleurs



Tissu respirant



Poche à batterie



Tissu déperlant

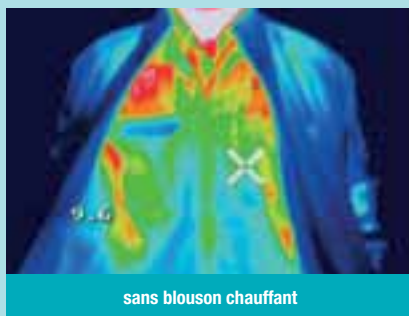

sans blouson chauffant



avec blouson chauffant

Efficacité à une température extérieure de 5°C

## Blouson chauffant 3 zones



3 niveaux de puissance



# BLOUSONS et GILETS VENTILÉS

Disponibles en différentes tailles



\* Ventilateurs arrières pour DFJ201/203/301

Usage polyvalent			Usage industriel		Usage extérieur						
■ Léger	■ Déperlant	■ Sans manche	■ Coton	■ UV capuche	■ UV col	■ Urbain	■ Stretch déperlant	■ Haute visibilité			
<b>Li-Ion 12 V CXT / 14,4V / 18V</b>											
<b>SANS BATTERIE, NI CHARGEUR</b>											
<b>A</b> <b>DFJ201Z2XL</b> EAN : 0088381803090 <b>DFJ201ZL</b> EAN : 0088381803076 <b>DFJ201ZM</b> EAN : 0088381803069 <b>DFJ201ZXL</b> EAN : 0088381803083 Fin de série	<b>B</b> <b>DFJ203Z2XL</b> EAN : 0088381825825 <b>DFJ203ZXL</b> EAN : 0088381825818	<b>C</b> <b>DFV210ZXL</b> EAN : 0088381864244 <b>DFV210Z2XL</b> EAN : 0088381864251 <b>DFV210ZL</b> EAN : 0088381864237 <b>DFV210ZM</b> EAN : 0088381864220	<b>D</b> <b>DFJ301Z2XL</b> EAN : 0088381825948 <b>DFJ301ZL</b> EAN : 0088381825924 <b>DFJ301ZM</b> EAN : 0088381825917 <b>DFJ301ZXL</b> EAN : 0088381825931	<b>E</b> <b>DFJ305Z2XL</b> EAN : 0088381844673 <b>DFJ305Z3XL</b> EAN : 0088381844680 <b>DFJ305ZL</b> EAN : 0088381844659 <b>DFJ305ZM</b> EAN : 0088381844642 <b>DFJ305ZXL</b> EAN : 0088381844666	<b>F</b> <b>DFJ401Z2XL</b> EAN : 0088381826068 <b>DFJ401ZL</b> EAN : 0088381826044 <b>DFJ401ZM</b> EAN : 0088381826037 <b>DFJ401ZXL</b> EAN : 0088381826051	<b>G</b> <b>DFJ405Z2XL</b> EAN : 0088381844734 <b>DFJ405Z3XL</b> EAN : 0088381844741 <b>DFJ405ZL</b> EAN : 0088381844710 <b>DFJ405ZM</b> EAN : 0088381844703 <b>DFJ405ZXL</b> EAN : 0088381844727	<b>H</b> <b>DFJ212Z2XL</b> EAN : 0088381864060 <b>DFJ212ZL</b> EAN : 0088381864046 <b>DFJ212ZM</b> EAN : 0088381864039 <b>DFJ212ZXL</b> EAN : 0088381864053	<b>I</b> <b>DFJ213Z2XL</b> EAN : 0088381864121 <b>DFJ213ZL</b> EAN : 0088381864107 <b>DFJ213ZM</b> EAN : 0088381864091 <b>DFJ213ZXL</b> EAN : 0088381864114	<b>J</b> <b>DFJ214Z2XL</b> EAN : 0088381864190 <b>DFJ214ZL</b> EAN : 0088381864176 <b>DFJ214ZM</b> EAN : 0088381864169 <b>DFJ214ZXL</b> EAN : 0088381864183		
En Polyester : grande imperméabilité 3 vitesses de débit d'air et 1 mode TURBO <b>Manches amovibles, 3 poches zippées</b>		En polyester : grande imperméabilité 3 vitesses de débit d'air et 1 mode TURBO <b>3 poches</b>	En Coton : pour environnements chauds et résistant aux étincelles, pour l'industrie 3 vitesses de débit d'air et 1 mode TURBO <b>Manches amovibles, 3 poches zippées</b>		En Polyester avec agent anti-UV incorporé, pour le travail en extérieur. 3 vitesses de débit d'air et 1 mode TURBO. <b>Manches amovibles, 3 poches zippées.</b>		En Polyester : grande imperméabilité 3 vitesses de débit d'air et 1 mode TURBO <b>4 poches zippées</b>		En polyester : grande élasticité pour plus de confort de travail 3 vitesses de débit d'air et 1 mode TURBO <b>5 poches</b>		En polyester : haute visibilité fluorescent pour le travail en extérieur, version sans capuche 3 vitesses de débit d'air et 1 mode TURBO <b>5 poches</b>



Ventilateurs amovibles



Bandes et tissu Haute-visibilité pour la sécurité



Ventilation latérale confortable et performante\*



Tissu extensible pour faciliter les mouvements



Poche à batterie



Surgilet possible



sans blouson ventilé



avec blouson ventilé

Efficacité à une température extérieure de 35°C



Circulation d'air optimale

# LA PLATEFORME 12 V CXT Li-Ion

**12V<sup>max</sup> LITHIUM-ION**

**Makita**

**4.0 Ah 2.0 Ah 1.5 Ah**

**CXT 4 | 2 | 1.5 Ah Li-ION COMPATIBLE**

- Lasers multi-lignes P. 128
- Blousons chauffants P. 112
- Vestes chauffantes P. 112
- Ventilateurs P. 133
- Blousons chauffants P. 131
- Blousons ventilés P. 112
- Couverture chauffante P. 130
- Aspirateurs P. 130
- Taille-haie P. 127
- Pistolet à mastic P. 126
- Radio de chantier P. 110 et 132
- Enceintes Bluetooth P. 110
- Perceuses Visseuses P. 116
- Perceuses Visseuses Percu. P. 115
- Perceuses d'angle P. 117
- Visseuses à chocs P. 119
- Boulonneuses à chocs P. 120
- Perforateur P. 125
- Coupe tige fileté P. 124
- Clé à cliquet P. 120
- Visseuses d'angle à chocs P. 118
- Découpeur universel P. 124
- Scie circulaire P. 122
- Scie réciprocante P. 122
- Scie à diamant P. 124
- Scie plaque de plâtre P. 124
- Scies sauteuses P. 123
- Agrafeuse P. 122
- Adaptateur USB P. 132
- Gonfleur P. 133
- Lampe LED P. 132
- Cloueur P. 122
- Outils Multifonction P. 122
- Taille-herbe P. 127
- Coupe-herbe P. 127



**HP333DWAE**

Perceuse visseuse à percussion 12 V Li-Ion 2 Ah CXT Ø 10 mm



**Idéale pour les travaux de montage et de pose**

Énergie ..... 12 V Li-Ion 2 Ah  
 Type de batterie ..... CXT  
 Temps de charge en moyenne ..... 70 min.  
 Nombre de vitesses ..... 2  
 Vitesse à vide V1/V2 ..... 0 à 450 / 0 à 1700 tr/min  
 Frappe V1/V2 ..... 0 à 6750 / 0 à 25500 cps/min  
 Couple de serrage max. (élast./franc) ..... 14 / 30 Nm  
 Ø max. dans béton/acier/bois ..... 8 / 10 / 21 mm  
 Dimensions (Lxlxh) ..... 193x66x233 mm  
 Poids net EPTA ..... 1,2 kg

- L'éclairage LED incorporé permet une bonne visibilité de la base de travail
- Idéale pour les perçages de petits diamètres grâce à sa vitesse élevée
- Poignée ergonomique Soft Grip pour une meilleure prise en main
- La vitesse variable à la gâchette assure un contrôle parfait de la machine en fonction du travail à effectuer
- 2 vitesses à engrenages métalliques : fiabilité et efficacité lors du perçage et du vissage

**CXT** 4.2 | 1.5 Ah **12V max CXT** **2.0 Ah**



Sans batterie, sans chargeur.  
 HP333DZ - EAN : 0088381872195

Accessoires de série 2x Batterie BL1021B 12V 2Ah, Coffret plastique, DC10WD chargeur 12 V CXT, Crochet.

EAN : 0088381872973

Logigramme accessoires p. 141

**HP332DSMJ**

Perceuse visseuse à percussion 12 V CXT Li-Ion 4 Ah Ø 10 mm



**Issue de la gamme CXT, plus compacte grâce à son moteur sans charbon**

Énergie ..... 12 V CXT Li-Ion 4 Ah  
 Temps de charge en moyenne ..... 60 min.  
 Nombre de vitesses ..... 2  
 Vitesse à vide V1/V2 ..... 0 à 450 / 0 à 1500 tr/min  
 Frappe V1/V2 ..... 0 à 6750 / 0 à 22500 cps/min  
 Couple de serrage max. (élast./franc) ..... 21 / 35 Nm  
 Ø max. dans béton/acier/bois ..... 8 / 10 / 28 mm  
 Dimensions (Lxlxh) ..... 171x65x215 mm  
 Poids net EPTA ..... 1,1 kg

- Moteur sans charbon : Rendement supérieur de 40 % par rapport aux machines équipées de moteurs classiques
- La vitesse variable à la gâchette assure un contrôle parfait de la machine en fonction du travail à effectuer
- Idéale pour les perçages de petits diamètres grâce à sa vitesse élevée
- Poignée à revêtement Soft Grip pour plus de confort

**CXT** 4.2 | 1.5 Ah **12V max CXT** **4.0 Ah** **BL MOTOR**



Avec 2 batteries 2 Ah et chargeur.  
 HP332DSAJ - EAN : 0088381809269  
 Sans batterie, sans chargeur.  
 HP332DZ - EAN : 0088381809115

Accessoires de série Moulage MAKPAC, Coffret 1 MAKPAC, 2x Batterie BL1040B avec jauge (Li-Ion 10,8 V - 4 Ah), Chargeur rapide DC10SA.

EAN : 0088381809276

Logigramme accessoires p. 141



**HP332D**



**HP333D**

## DF333DWAE

Perceuse visseuse 12 V CXT Li-Ion 2 Ah BL1021B Ø 10 mm



**Idéale pour les travaux de maintenance, de montage et de pose**

Énergie ..... 12 V CXT Li-Ion 2 Ah  
 Type de batterie ..... BL1021B  
 Temps de charge en moyenne ..... 70 min.  
 Nombre de vitesses ..... 2  
 Vitesse à vide V1/V2 ..... 0 à 450 / 0 à 1700 tr/min  
 Couple de serrage max. (élast/franc) ..... 14 / 30 Nm  
 Ø max. dans acier/bois ..... 10 / 23 mm  
 Vibration 3ax perçage (a<sub>v</sub>) ..... 2,5 m/s<sup>2</sup>  
 Dimensions (LxIxh) ..... 179x\_x\_x mm  
 Poids net EPTA ..... 1,1 à 1,2 kg

- L'éclairage LED incorporé permet une bonne visibilité de la base de travail
- Réglage précis du couple de vissage en 20 positions + position perçage.
- La vitesse variable à la gâchette assure un contrôle parfait de la machine en fonction du travail à effectuer
- 2 vitesses mécaniques pour un couple élevé
- Inverseur de sens de rotation

**CXT** 4.2 | 1.5 Ah **12V max CXT** 2.0 Ah



EAN: 0088381872614

Sans batterie, sans chargeur. En coffret MAKPAC.  
 DF333DZJ - EAN: 0088381872522

Accessoires de série DC10WD chargeur 12 V CXT, 2xBatterie BL1021B 12V 2Ah.

Logigramme accessoires p. 141

## DF332DSMJ

Perceuse visseuse 12 V CXT Li-Ion 4 Ah Ø 10 mm



**Issue de la gamme CXT, machine très compacte et autonome grâce à son moteur sans charbon**

Énergie ..... 12 V CXT Li-Ion 4 Ah  
 Temps de charge en moyenne ..... 60 min.  
 Nombre de vitesses ..... 2  
 Vitesse à vide V1/V2 ..... 0 à 450 / 0 à 1500 tr/min  
 Couple de serrage max. (élast/franc) ..... 21 / 35 Nm  
 Ø max. dans acier/bois ..... 10 / 28 mm  
 Dimensions (LxIxh) ..... 157x65x215 mm  
 Poids net EPTA ..... 1 kg

- Moteur sans charbon : Rendement supérieur de 40 % par rapport aux machines équipées de moteurs classiques
- Idéale pour les perçages de petits diamètres grâce à sa vitesse élevée
- La vitesse variable à la gâchette assure un contrôle parfait de la machine en fonction du travail à effectuer
- Éclairage LED intégré pour un travail plus aisé dans les endroits sombres
- Poignée à revêtement Soft Grip pour plus de confort

**CXT** 4.2 | 1.5 Ah **12V max CXT** 4.0 Ah **BL MOTOR**



EAN: 0088381809498

Avec 2 batteries 2 Ah et chargeur. En coffret MAKPAC.  
 DF332DSAJ - EAN: 0088381809481

Sans batterie, sans chargeur.  
 DF332DZ - EAN: 0088381809320

Accessoires de série Moulage MAKPAC, Coffret 1 MAKPAC, 2xBatterie BL1040B avec jauge (Li-Ion 10,8 V - 4 Ah), Chargeur rapide DC10SA.

Logigramme accessoires p. 141

## DF332D



## DF333D



**DF032DSAE**

Perceuse visseuse 12 V CXT Li-Ion 2 Ah



**Sans mandrin, elle se faufile partout**

Énergie	12 V CXT Li-Ion 2 Ah
Temps de charge en moyenne	30 min.
Nombre de vitesses	2
Vitesse à vide V1/V2	0 à 450 / 0 à 1500 tr/min
Couple de serrage max. (élast/franc)	21 / 35 Nm
Ø max. dans acier/bois	10 / 28 mm
Vibration 3ax perçage (a <sub>v</sub> )	2,5 m/s <sup>2</sup>
Dimensions (LxIxh)	124x65x215 mm
Poids net EPTA	0,88 kg

- Moteur sans charbon : Rendement supérieur de 40% par rapport aux machines équipées de moteurs classiques
- Perceuse visseuse à 2 vitesses, légère et compacte
- Gâchette à variateur de vitesse pour une amorce facile de la vis
- Éclairage LED intégré pour un travail plus aisé dans les endroits sombres
- Plus de contrôle grâce au frein électrique arrêtant la machine dès qu'on lâche l'interrupteur



EAN: 0088381809566

Accessoires de série 2x Batterie BL1020B avec jauge (Li-Ion 10,8 V - 2 Ah), Chargeur rapide DC10SA, Coffret synthétique.

Logigramme accessoires p. 141

**DA332DWAE**

Perceuse visseuse d'angle 12 V CXT Li-Ion 2 Ah Ø 10 mm à clé



**Encombrement mini du mandrin avec seulement 63 mm**

Énergie	12 V CXT Li-Ion 2 Ah
Hauteur d'encombrement (a)	63 mm
Approche d'angle (b)	23,5 mm
Capacité maximale du mandrin	10 mm
Ø max. dans acier/bois	10 / 12 mm
Vitesse à vide max.	1100 tr/min
Vibration 3ax perçage (a <sub>v</sub> )	2,5 m/s <sup>2</sup>
Pression sonore (Lpa)	70 dB(A)
Dimensions (LxIxh)	332x68x86 mm
Poids net EPTA	1,3 kg

- Gâchette à levier pour une meilleure prise en main et moins de fatigue
- Éclairage LED intégré pour un travail plus aisé dans les endroits sombres
- Perceuse angulaire compacte avec une hauteur de tête de 63 mm
- Mandrin à clé avec support de clé intégré



EAN: 0088381850872

Sans batterie, sans chargeur.  
DA332DZ - EAN: 0088381849937

Accessoires de série 2x Batterie BL1020B avec jauge (Li-Ion 10,8 V - 2 Ah), Coffret synthétique, clé à mandrin, 2x Clip coffret, Chargeur DC10WC.

Logigramme accessoires p. 141

**DA333DWAE**

Perceuse visseuse d'angle 12 V CXT Li-Ion 2 Ah mandrin auto-serrant

**Mandrin auto-serrant**



- Gâchette à levier pour une meilleure prise en main et moins de fatigue,
- Éclairage LED intégré pour un travail plus aisé dans les endroits sombres.

Énergie	12 V CXT Li-Ion 2 Ah
Hauteur d'encombrement (a)	84 mm
Approche d'angle (b)	23,5 mm
Capacité maximale du mandrin	10 mm
Ø max. dans acier/bois	10 / 12 mm
Vitesse à vide max.	1 100 tr/min
Vibration 3ax perçage (a <sub>v</sub> )	2,5 m/s <sup>2</sup>
Pression sonore (Lpa)	70 dB(A)
Dimensions (LxIxh)	332x68x86 mm
Poids net EPTA	1,3 kg



Accessoires de série 2x Batterie BL1020B avec jauge (Li-Ion 10,8 V - 2 Ah), Coffret synthétique, clé à mandrin, 2x Clip coffret, Chargeur DC10WC.

EAN: 0088381851046

Sans batterie, sans chargeur.  
DA333DZ - EAN: 0088381850957

Logigramme accessoires p. 141

**DA332D**

Perceuse Visseuse d'angle

**+ Compacte + Rapide**

63 mm



23,5 mm



## TL064DSAE

Visseuse d'angle à chocs 12 V CXT Li-Ion 2 Ah 1/4" - 6,35 mm Forme C 60 Nm

### Renvoi d'angle puissant et compact



Énergie	12 V CXT Li-Ion 2 Ah
Hauteur d'encombrement (a)	53 mm
Approche d'angle (b)	18 mm
Couple de serrage max. (franc)	60 Nm
Cadence de chocs	0 à 3000 cps/min
Capacité maximale: vis à bois	22 à 75 mm
Capacité: boulon standard	M4 à M12
Capacité: boulon HR	M4 à M8
Dimensions (LxIxh)	380x66x86 mm
Poids net EPTA	1,5 kg

- Machine très légère et puissante grâce à la technologie CXT.
- Le mécanisme à chocs assure une grande précision et un couple puissant sans effort
- Meilleur contrôle grâce au frein électrique, la machine s'arrête au relâchement de la gâchette
- Éclairage LED intégré, avec interrupteur indépendant pour un travail plus aisé dans les endroits sombres
- Ergonomie Soft Grip pour une meilleure prise en main

**CXT** 4|2|1,5 Ah **12V max CXT** 2.0 Ah



EAN: 0088381843027

Accessoires de série 2x Batterie BL1020B avec jauge (Li-Ion 10,8 V - 2 Ah), Clip ceinture, Chargeur rapide DC10SA.

Logigramme accessoires p. 141

## TL065



## TL065DSAE

Visseuse d'angle à chocs 12 V CXT Li-Ion 2 Ah 3/8" 60 Nm

### Carré de 3/8" et de faible encombrement



Énergie	12 V CXT Li-Ion 2 Ah
Hauteur d'encombrement (a)	53 mm
Approche d'angle (b)	18 mm
Couple de serrage max. (franc)	60 Nm
Cadence de chocs	0 à 3000 cps/min
Capacité maximale: vis à bois	22 à 75 mm
Capacité: boulon standard	M4 à M12
Capacité: boulon HR	M4 à M8
Dimensions (LxIxh)	380x66x86 mm
Poids net EPTA	1,5 kg

- Machine très légère et puissante grâce à la technologie CXT.
- Le mécanisme à chocs assure une grande précision et un couple puissant sans effort
- Meilleur contrôle grâce au frein électrique, la machine s'arrête au relâchement de la gâchette
- Éclairage LED intégré, avec interrupteur indépendant pour un travail plus aisé dans les endroits sombres
- Ergonomie Soft Grip pour une meilleure prise en main

**CXT** 4|2|1,5 Ah **12V max CXT** 2.0 Ah



EAN: 0088381843225

Accessoires de série 2x Batterie BL1020B avec jauge (Li-Ion 10,8 V - 2 Ah), Clip ceinture, Chargeur rapide DC10SA.

Logigramme accessoires p. 141

TD111DSMJ

Visseuse à chocs 12 V CXT Li-Ion 4 Ah 135 Nm



Puissant moteur sans charbon offrant performance et compacité

Énergie ..... 12 V CXT Li-Ion 4 Ah  
 Temps de charge en moyenne ..... 60 min.  
 Vitesse à vide max. .... 2800 tr/min  
 Cadence de chocs ..... 0 à 3600 cps/min  
 Couple de serrage max. (franc) ..... 135 Nm  
 Dimensions (LxIxh) ..... 136x66x204 mm  
 Poids net EPTA ..... 1 kg

- Moteur BL : Puissant, compacité de la machine accrues, rendement supérieur et maintenance réduite par rapport aux moteurs classiques.
- Visseuse à chocs rapide et puissante pour travaux courants de vissage
- Éclairage LED intégré pour un travail plus aisé dans les endroits sombres
- La vitesse variable à la gâchette assure un contrôle parfait de la machine en fonction du travail à effectuer
- Poignée à revêtement Soft Grip pour plus de confort

CXT 4.2 | 1.5 Ah 12V max CXT 4.0 Ah BL MOTOR



EAN: 0088381828987

Avec 2 batteries 2 Ah et chargeur. Coffret synthétique.  
 TD111DWAE - EAN: 0088381829038  
 Sans batterie, sans chargeur.  
 TD111DZ - EAN: 0088381828888  
 Accessoires de série Moulage MAKPAC, Coffret 1 MAKPAC, 2x Batterie BL1040B avec jauge (Li-Ion 10,8 V - 4 Ah), Chargeur rapide DC10SA.

Logigramme accessoires p. 141

TD111D

Visseuse à chocs



135 Nm

970 g



2 vitesses + Mode "A"



Mode "A"

Fonction Vitesse AUTOMATIQUE

Mode spécialement conçue pour le vissage bois. Évite les vis qui glissent, augmente la précision.

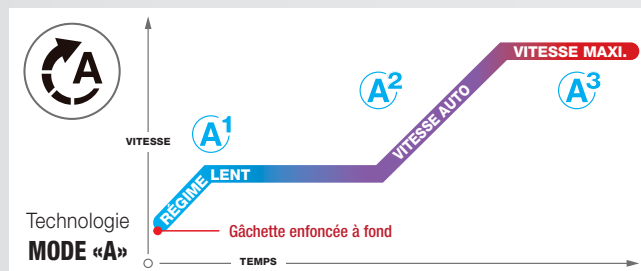

- A<sup>1</sup>** En début de vissage la vitesse est basse, l'effet de choc est réduit pour améliorer la précision,
- A<sup>2</sup>** En milieu de vissage, la vitesse augmente rapidement automatiquement,
- A<sup>3</sup>** En fin de vissage, la vitesse et la force sont à leurs maximum pour une parfaite efficacité.

TD110DSMJ

Visseuse à chocs 12 V CXT Li-Ion 4 Ah 110 Nm



Couple élevé et avantages de la gamme CXT: compacte, chargée rapidement et autonome

Énergie ..... 12 V CXT Li-Ion 4 Ah  
 Temps de charge en moyenne ..... 60 min.  
 Vitesse à vide max. .... 2600 tr/min  
 Cadence de chocs ..... 0 à 3200 cps/min  
 Couple de serrage max. (franc) ..... 110 Nm  
 Capacité: boulon standard ..... M5 à M12  
 Capacité: boulon HR ..... M5 à M10  
 Capacité: vis à bois ..... 22 à 90 mm  
 Capacité: vis à machine ..... M4 à M8  
 Taux de vibration triaxial (a<sub>v</sub>) ..... 8 m/s<sup>2</sup>  
 Pression sonore (L<sub>pa</sub>) ..... 94 dB(A)  
 Puissance sonore (L<sub>wa</sub>) ..... 105 dB(A)  
 Dimensions (LxIxh) ..... 155x205x66 mm  
 Poids net EPTA ..... 1 kg

- Visseuse à chocs rapide et puissante pour travaux courants de vissage
- Éclairage LED intégré pour un travail plus aisé dans les endroits sombres
- La vitesse variable à la gâchette assure un contrôle parfait de la machine en fonction du travail à effectuer
- Poignée à revêtement Soft Grip pour plus de confort

CXT 4.2 | 1.5 Ah 12V max CXT 4.0 Ah



EAN: 0088381800747

Version avec batteries 2 Ah  
 TD110DWAE EAN: 0088381800662

Accessoires de série Moulage MAKPAC, Coffret 1 MAKPAC, 2x Batterie BL1040B avec jauge (Li-Ion 10,8 V - 4 Ah), Chargeur rapide DC10SA.

Logigramme accessoires p. 141

## WR100DWA

Clé à cliquet 12 V Li-Ion 47,5 Nm

**NOUVEAU**

**Machine peu encombrante, idéale pour les endroits difficiles d'accès**



- Utilisable comme clé à cliquet manuelle,
- Livrée de série avec les adaptateur carrés 1/4" et 3/8".

Énergie	12 V Li-Ion
Couple de serrage max. (franc)	47,5 Nm
Taux de vibration triaxial (a <sub>v</sub> )	2,5 m/s <sup>2</sup>
Temps de charge en moyenne	70 min.
Capacité: boulon standard	M5 - M12
Capacité: boulon HR	M5 - M10
Poids net EPTA	1,0 à 1,2 kg
Pression sonore (Lpa)	74 dB(A)
Dimensions (LxIxh)	341 x67 x63 mm

**12V max CXT 2.0 Ah XPT**  
EXTREME PROTECTION TECHNOLOGY



**Accessoires de série** Emmanchement douille carré 1/4", Batterie BL1021B 12V 2Ah, Emmanchement douille carré 3/8", DC10WD chargeur 12 V CXT.

EAN: 0088381883665

**Sans batterie, sans chargeur.**  
WR100DZ EAN: 0088381883610

Logigramme accessoires p. 141



# WR100

## TW060DWAJ

Boulonneuse à chocs 12 V CXT Li-Ion 2 Ah 60 Nm



**Idéal pour le petit boulonnage**

Énergie	12 V CXT Li-Ion 2 Ah
Temps de charge en moyenne	70 min.
Emmanchement carré	1/4 "
Couple de serrage max. (franc)	60 Nm
Vitesse à vide max.	0 à 2600 tr/min
Cadence de chocs	0 à 3200 cps/min
Dimensions (LxIxh)	161 x66 x205 mm
Poids net EPTA	1,1 kg

- Compacte et légère
- L'éclairage LED incorporé permet une bonne visibilité de la base de travail
- Livré de série en coffret MAK-PAC, compatible avec les systèmes empilables standards
- Variateur de vitesse: La vitesse de l'outil augmente à mesure que l'on accroît la pression exercée sur la gâchette
- Inverseur de sens de rotation

**CXT 4|2|1,5 Ah 12V max CXT 2.0 Ah**



EAN: 0088381875035

**Sans batterie, sans chargeur. En coffret MAK-PAC.**  
TW060DZJ - EAN: 0088381874946

**Accessoires de série** Moulage MAK-PAC, Coffret 1 MAK-PAC, 2x Batterie BL1021B 12V 2Ah, Crochet, DC10WD chargeur CXT.

Logigramme accessoires p. 141

## TW140DSMJ

Boulonneuse à chocs 12 V CXT Li-Ion 4 Ah 140 Nm



**Idéal pour le petit boulonnage**

Énergie	12 V CXT Li-Ion 4 Ah
Temps de charge en moyenne	60 min.
Emmanchement carré	3/8 "
Couple de serrage max. (franc)	140 Nm
Capacité: boulon standard	M8 - M16
Capacité: boulon HR	M6 - M12
Vitesse à vide max.	0 à 2600 tr/min
Cadence de chocs	0 à 3200 cps/min
Taux de vibration triaxial (a <sub>v</sub> )	8 m/s <sup>2</sup>
Pression sonore (Lpa)	88 dB(A)
Puissance sonore (Lwa)	99 dB(A)
Dimensions (LxIxh)	131 x66 x205 mm
Poids net EPTA	1,1 kg

- L'éclairage LED incorporé permet une bonne visibilité de la base de travail
- Machine seul livré dans un coffret MAK-PAC
- Compacte et légère
- Crochet ceinture positionnable gauche et droite
- Inverseur de sens de rotation

**CXT 4|2|1,5 Ah 12V max CXT 4.0 Ah**



EAN: 0088381860635

**Avec 2 batteries 2 Ah et 1 chargeur, En coffret MAK-PAC.**

TW140DSAJ - EAN: 0088381860574

**Sans batterie, sans chargeur. En coffret MAK-PAC.**  
TW140DZJ - EAN: 0088381860468

**Accessoires de série** Coffret 1 MAK-PAC, Crochet, 2x Batterie BL1041B 12V 4Ah, Chargeur rapide DC10SB 12V.

Logigramme accessoires p. 141





# TW160

## TW161DSMJ

Boulonneuse à chocs 12 V CXT Li-Ion 4 Ah 165 Nm

**NOUVEAU**



### Rapport encombrement / puissance optimal

- Léger et compact,
- L'éclairage LED incorporé permet une bonne visibilité de la base de travail.

Énergie ..... 12 V CXT Li-Ion 4 Ah  
 Temps de charge en moyenne ..... 60 min.  
 Emmanchement carré ..... 1/2 ''  
 Couple de serrage max. (franc) ..... 165 Nm  
 Capacité : boulon standard ..... M8 - M16  
 Capacité : boulon HR ..... M6 - M12  
 Vitesse à vide max. .... 0 à 1300 / 2400 tr/min  
 Cadence de chocs ..... 0 à 2000 / 3600 cps/min  
 Taux de vibration triaxial (a<sub>v</sub>) ..... 8 m/s<sup>2</sup>  
 Dimensions (LxIxh) ..... 150x66x232 mm  
 Poids net EPTA ..... 1,2 kg



Accessoires de série 2x Batterie BL1041B 12V 4Ah, Crochet, Chargeur rapide DC10SB 12V.

EAN : 0088381880978

Logigramme accessoires p. 141

## Comparatif Boulonneuses 12 V CXT Li-Ion

	Emmanchement	Couple de serrage max (Nm)	Moteur Brushless	Auto-Stop	Nombre de vitesse
TW060	1/4 ''	60			1
TW140	3/8 ''	140			1
TW141	1/2 ''	145			1
TW160	3/8 ''	160	✓	✓	2
TW161	1/2 ''	165	✓	✓	2

## TW160DSMJ

Boulonneuse à chocs 12 V CXT Li-Ion 4 Ah 160 Nm

**NOUVEAU**



### Rapport encombrement / puissance optimal

- Léger et compact,
- Livré dans un coffret MAKPAC.

Énergie ..... 12 V CXT Li-Ion 4 Ah  
 Temps de charge en moyenne ..... 60 min.  
 Emmanchement carré ..... 3/8 ''  
 Couple de serrage max. (franc) ..... 160 Nm  
 Capacité : boulon standard ..... M8 - M16  
 Capacité : boulon HR ..... M6 - M12  
 Vitesse à vide max. .... 0 à 1300 / 2400 tr/min  
 Cadence de chocs ..... 0 à 2000 / 3600 cps/min  
 Taux de vibration triaxial (a<sub>v</sub>) ..... 11 m/s<sup>2</sup>  
 Dimensions (LxIxh) ..... 144x66x213 mm  
 Poids net EPTA ..... 1,2 kg



Accessoires de série 2x Batterie BL1041B 12V 4Ah, Crochet, Chargeur rapide DC10SB 12V.

EAN : 0088381876971

Logigramme accessoires p. 141

## TW141DWAJ

Boulonneuse à chocs 12 V CXT Li-Ion 2 Ah 145 Nm

**NOUVEAU**



### Idéal pour le petit boulonnage

- L'éclairage LED incorporé permet une bonne visibilité de la base de travail,
- Compacte et légère.

Énergie ..... 12 V CXT Li-Ion 2 Ah  
 Temps de charge en moyenne ..... 70 min.  
 Emmanchement carré ..... 1/2 ''  
 Couple de serrage max. (franc) ..... 145 Nm  
 Capacité : boulon standard ..... M8 - M16  
 Capacité : boulon HR ..... M6 - M12  
 Vitesse à vide max. .... 0 à 2600 tr/min  
 Cadence de chocs ..... 0 à 3200 cps/min  
 Taux de vibration triaxial (a<sub>v</sub>) ..... 7,5 m/s<sup>2</sup>  
 Dimensions (LxIxh) ..... 168x66x205 mm  
 Poids net EPTA ..... 1,1 à 1,2 kg



Accessoires de série Coffret 1 MAKPAC, DC10WD chargeur CXT, 2x Batterie BL1021B 12V 2Ah, Crochet.

EAN : 0088381881852

Sans batterie, sans chargeur. TW141DZJ EAN: 0088381881753

Logigramme accessoires p. 141

HS301DSMJ

Scie circulaire 12 V CXT Li-Ion 4 Ah Ø 85 mm

Machine ultra compacte et légère



Énergie	12 V CXT Li-Ion 4 Ah
Temps de charge en moyenne	60 min.
Hauteur de coupe max. à 90°	25,5 mm
Hauteur de coupe max. à 45°	16,5 mm
Vitesse à vide max.	1400 tr/min
Diamètre de la lame	85 mm
Diamètre de l'alésage	15 mm
Taux de vibration triaxial (a <sub>v</sub> )	< 2,5 m/s <sup>2</sup>
Pression sonore (L <sub>pa</sub> )	71 dB(A)
Dimensions (Lxlxh)	313x170x156 mm
Poids net EPTA	Avec BL1040 : 1,8 kg

- Compacte et légère
- Jet d'air soufflant la sciure pour une meilleure visibilité du trait de coupe
- Protection des batteries contre la surcharge/décharge profonde/surchauffe
- Poignée à revêtement Soft Grip pour plus de confort

CXT 4.2 | 1.5 Ah 12V max CXT 4.0 Ah



EAN: 0088381805308

Sans batterie, sans chargeur.  
HS301DZ - EAN: 0088381804943

Accessoires de série Lame carbure diamètre 85 mm - alésage 15 mm - dents 20, Coffret 2 MAKPAC, 2 x Batterie BL1040B avec jauge (Li-Ion 10,8 V - 4 Ah), Chargeur rapide DC10SA, Moulage pour HS301D.

Logigramme accessoires p. 141

JR103DSMJ

Scie réciprocante 12 V CXT Li-Ion 4 Ah

Incontournable pour le professionnel de la plomberie ou de la rénovation



- Très grande ergonomie avec utilisation du levier d'interrupteur ou de la gâchette en fonction du travail à effectuer,
- L'éclairage LED incorporé permet une bonne visibilité de la base de travail.

Énergie	12 V CXT Li-Ion 4 Ah
Temps de charge en moyenne	60 min.
Cadence de coupe maximale	3300 cps/min
Longueur de course	13 mm
Capacité de coupe (bois)	50 mm
Capacité de coupe (tube acier)	50 mm
Dimensions (Lxlxh)	377x66x200 mm
Poids net EPTA	1,5 kg

CXT 4.2 | 1.5 Ah 12V max CXT 4.0 Ah



Accessoires de série Coffret 1 MAKPAC, 2 x Batterie BL1040B avec jauge (Li-Ion 10,8 V - 4 Ah), Chargeur rapide DC10SA, Lame bois 100mm, Lame métal 100mm, Moulage MAKPAC JR100D.

EAN: 0088381800884

Sans batterie, sans chargeur.  
JR103DZ - EAN: 0088381800754

Logigramme accessoires p. 141

TM30DSAEX1

Découpeur-ponceur multifonctions 12 V CXT Li-Ion 2 Ah

Un incontournable de la rénovation, en version ultra compacte



- Poignées à revêtement Soft Grip pour plus de confort,
- Démarrage progressif pour un travail plus précis.

Énergie	12 V CXT Li-Ion 2 Ah
Temps de charge en moyenne	30 min.
Nombre d'oscillations	6000 à 20000 orb/min
Angle d'oscillation	2x1,6°
Dimensions (Lxlxh)	277x64x98 mm
Poids net EPTA	1 kg

CXT 4.2 | 1.5 Ah 12V max CXT 2.0 Ah



Accessoires de série 2x Batterie BL1020B avec jauge (Li-Ion 10,8 V - 2 Ah), Chargeur rapide DC10SA, Clé hexagonale, Coffret rangement accessoires, Coffret plastique, Lame segm BIM Bois/Métal moyen déporté Ø 85 mm TMA006, Lame scie plongeante BIM Bois/Métal 28x50 mm TMA009, Plateau de ponçage, Adaptateur A, Système d'aspiration.

EAN: 0088381819558

Logigramme accessoires p. 141

PT354DWYJ

Cloueur 12 V CXT Li-Ion 1,5 Ah

Nez fin et encombrement minimum adaptés aux travaux de finition d'intérieurs



- Cloueur robuste idéal pour la pose de moulure, d'aménagement intérieur et le montage de meuble,
- Clous aiguilles : 0,6 mm de diamètre pour des fixations discrètes.

Énergie	12 V CXT Li-Ion 1,5 Ah
Temps de charge en moyenne	50 min.
Calibre du fixant	23 ga
Section tête de clou	0,6 mm
Longueur des pointes	15-18-25-30-35 mm
Angle du magasin	90°
Capacité du magasin	120 pièces
Dimensions (Lxlxh)	231x66x226 mm
Poids net EPTA	2 kg

CXT 4.2 | 1.5 Ah 12V max CXT 1.5 Ah



Accessoires de série Coffret 1 MAKPAC, 2 x Batterie BL1015 (Li-Ion 10,8 V - 1,5 Ah), Chargeur DC10WC, Moulage MAK-PAC agrafeuse et cloueur, Palpeur, Clé à six pans 3 mm, Lunettes de sécurité.

EAN: 0088381839266

Sans batterie, sans chargeur.  
PT354DZ - EAN: 0088381839143

Logigramme accessoires p. 141

ST113DSAJ

Agrafeuse 12 V CXT Li-Ion 2 Ah 7 / 10 mm

Ultra maniable et très légère



- Agrafeuse légère et compacte assurant une excellente manœuvrabilité,
- Possibilité de tir d'agrafes en rafales ou au coup par coup.

Énergie	12 V CXT Li-Ion 2 Ah
Largeur d'agrafe	10 mm
Longueur des agrafes	7 / 10 mm
Capacité du magasin	150 pièces
Dimensions (Lxlxh)	211x81x159 mm
Poids net EPTA	1,4 kg

CXT 4.2 | 1.5 Ah 12V max CXT 2.0 Ah



Accessoires de série Coffret 1 MAKPAC, 2 x Batterie BL1020B avec jauge (Li-Ion 10,8 V - 2 Ah), Chargeur rapide DC10SA, Moulage ST113DSAJ.

EAN: 0088381832151

Sans batterie, sans chargeur.  
ST113DZ - EAN: 0088381832076

Logigramme accessoires p. 141

JV102DSMJ

Scie sauteuse 12 V CXT Li-Ion 4 Ah



Puissante, Légère et maniable, idéale pour les courbes

Énergie	12 V CXT Li-Ion 4 Ah
Temps de charge en moyenne	60 min.
Cadence de coupe maximale	800 à 3000 cps/min
Longueur de course	23 mm
Capacité de coupe (acier)	10 mm
Capacité de coupe (alu)	20 mm
Capacité de coupe (bois)	90 mm
Vibration 3ax coupe de bois (a <sub>w</sub> )	11,5 m/s <sup>2</sup>
Vibration 3ax coupe d'acier (a <sub>w</sub> )	9,5 m/s <sup>2</sup>
Pression sonore (Lpa)	85 dB(A)
Dimensions (LxIxh)	237x76x186 mm
Poids net EPTA	1,9 kg

- Moteur sans charbon : Rendement supérieur de 40 % par rapport aux machines équipées de moteurs classiques
- Variateur de vitesse : permet de régler la vitesse de la machine en fonction du matériau travaillé
- Frein électrique pour une meilleure sécurité
- Éclairage LED intégré pour un travail plus aisé dans les endroits sombres
- Système de changement de lame sans outils rapide et résistant



EAN: 0088381848862

Sans batterie, sans chargeur.  
JV102DZ - EAN: 0088381848756

Accessoires de série Coffret 3 MAKPAC, 2xBatterie BL1040B avec jauge (Li-Ion 10,8 V - 4 Ah), Chargeur rapide DC10SA, Moulage JV102DSMJ.

Logigramme accessoires p. 141

JV103DSMJ

Scie sauteuse 12 V CXT Li-Ion 4 Ah



Avec son moteur sans charbon et sa poignée étrier, elle est puissante, légère et maniable

Énergie	12 V CXT Li-Ion 4 Ah
Temps de charge en moyenne	60 min.
Cadence de coupe maximale	800 à 3000 cps/min
Longueur de course	23 mm
Capacité de coupe (acier)	10 mm
Capacité de coupe (alu)	20 mm
Capacité de coupe (bois)	90 mm
Vibration 3ax coupe de bois (a <sub>w</sub> )	11,5 m/s <sup>2</sup>
Vibration 3ax coupe d'acier (a <sub>w</sub> )	9,5 m/s <sup>2</sup>
Pression sonore (Lpa)	85 dB(A)
Dimensions (LxIxh)	237x76x186 mm
Poids net EPTA	1,9 kg

- Moteur sans charbon : Rendement supérieur de 40 % par rapport aux machines équipées de moteurs classiques
- Variateur de vitesse : permet de régler la vitesse de la machine en fonction du matériau travaillé
- Frein électrique pour une meilleure sécurité
- Système de changement de lame sans outils rapide et résistant
- Machine dotée d'un mouvement pendulaire à 3 positions + 1 droite pour une coupe plus nette



EAN: 0088381849036

Sans batterie, sans chargeur.  
JV103DZ - EAN: 0088381844932

Accessoires de série Coffret 3 MAKPAC, 2xBatterie BL1040B avec jauge (Li-Ion 10,8 V - 4 Ah), Chargeur rapide DC10SA, Moulage JV103DSMJ.

Logigramme accessoires p. 141

JV101DSAJ

Scie sauteuse 12 V CXT Li-Ion 2 Ah



Très légère et maniable

- Grande maniabilité, machine bien équilibrée,
- Compacte et légère.

Énergie	12 V CXT Li-Ion 2 Ah
Temps de charge en moyenne	30 min.
Cadence de coupe maximale	2900 cps/min
Longueur de course	18 mm
Capacité de coupe (acier)	2 mm
Capacité de coupe (alu)	4 mm
Capacité de coupe (bois)	65 mm
Dimensions (LxIxh)	232x76x196 mm
Poids net EPTA	1,8 kg



Accessoires de série Moulage pour Scie Sauteuse CXT, Coffret 1 MAKPAC, 2xBatterie BL1020B avec jauge (Li-Ion 10,8 V - 2 Ah), Chargeur rapide DC10SA, Lame pour scie sauteuse B10, Clé à six pans 3 mm, guide parallèle.

EAN: 0088381818896

Logigramme accessoires p. 141

JV102D / JV103D

Scies sauteuses CXT Li-Ion



Pommeau ou Étrier ?

**CC301DSAE**

Scie à diamant 12 V CXT Li-Ion 2 Ah Ø 85 mm



**Maniable et compacte, l'outil idéal pour le plombier ou le carreleur**

Énergie	12 V CXT Li-Ion 2 Ah
Temps de charge en moyenne	30 min.
Vitesse à vide max.	1600 tr/min
Hauteur de coupe max. à 90°	25,5 mm
Hauteur de coupe max. à 45°	16,5 mm
Diamètre du disque	85 mm
Diamètre de l'alésage	15 mm
Réservoir	0,5 l
Taux de vibration triaxial (a <sub>v</sub> )	2,5 m/s <sup>2</sup>
Pression sonore (L <sub>pa</sub> )	84 dB(A)
Puissance sonore (L <sub>wa</sub> )	95 dB(A)
Dimensions (LxIxh)	313x170x155 mm
Poids net EPTA	1,8 kg

- Puissante et Compacte
- Inclinable jusqu'à 45° pour les coupes d'onglet
- Grand couvercle du réservoir d'eau pour un remplissage et une ouverture facile
- Hauteur de coupe maximum de 25,5 mm à 0°
- Poignée à revêtement Soft Grip pour plus de confort

**CXT** 4|2|1,5 Ah **12V max CXT** 2.0 Ah



**Accessoires de série** 2x Batterie BL1020B avec jauge (Li-Ion 10,8 V - 2 Ah), Chargeur rapide DC10SA, Disque diamant à eau pour le verre 85x1,8x15.

EAN: 0088381822640

Logigramme accessoires p. 141

**SD100DSAJ**

Scie à plaque de plâtre 12 V CXT Li-Ion 2 Ah



**Idéale pour découpe de plafonds**

- Prise en main parfaitement étudiée pour le travail en hauteur,
- Réglage facile de la profondeur de coupe.

Énergie	12 V CXT Li-Ion 2 Ah
Temps de charge en moyenne	30 min.
Cadence de coupe maximale	6 000 cps/min
Longueur de course	6 mm
Capacité de coupe (bois)	15 mm
Dimensions (LxIxh)	239x79x266 mm
Poids net EPTA	1,5 kg

**CXT** 4|2|1,5 Ah **12V max CXT** 2.0 Ah



**Accessoires de série** Coffret 1 MAKPAC, 2x Batterie BL1020B avec jauge (Li-Ion 10,8 V - 2 Ah), Chargeur rapide DC10SA, Moulage SD100DSAJ.

EAN: 0088381832397

Logigramme accessoires p. 141

**SC103DZ**

Coupe tige filetée 12 V Li-Ion (Produit seul)

**NOUVEAU**



**Coupe-tige filetée sans fil léger et compact**

- Moteur sans charbon : Performances de coupe équivalentes à celles d'une machine filaire,
- Design idéal pour l'utilisation au plafond.

Dimensions (LxIxh)	180x107x289 mm
Poids net EPTA	2,7 à 2,8 kg
Tension	12 V
Composition chimique batterie	Li-Ion
Capacité de coupe tige filetée(acier)	M10, M8, M6
Capacité de coupe tige filetée(acier)	M10, M8, M6
Capacité de coupe tige filetée(inox)	M8, M6

**12V max CXT MOTOR**



**Accessoires de série** Clé à six pans 4 mm, JEU DE LAME M10, JEU DE LAME M6, Butée de profondeur, JEU DE LAME M8.

EAN: 0088381892575

Logigramme accessoires p. 141

**LOT0169**

Perceuse visseuse 12 V CXT Li-Ion 2 Ah BL1021B Ø 10 mm

**NOUVEAU**

**Ensemble d'une pompe à graisse et une perceuse visseuse**



- Livrée de série avec pompe à graisse,
- Réglage précis du couple de vissage en 20 positions + position perçage.

Énergie	12 V CXT Li-Ion 2 Ah
Type de batterie	BL1021B
Temps de charge en moyenne	70 min.
Nombre de vitesses	2
Vitesse à vide V1/V2	0 à 450 / 0 à 1700 tr/min
Couple de serrage max. (élast/franc)	14 / 30 Nm
Ø max. dans acier/bois	10 / 23 mm
Vibration 3ax perçage (a <sub>v</sub> )	2,5 m/s <sup>2</sup>
Dimensions (LxIxh)	179x_x_mm
Poids net EPTA	1,1 à 1,2 kg

**CXT** 4|2|1,5 Ah **12V max CXT** 2.0 Ah



**Accessoires de série** Pompe à graisse, Coffret synthétique, 2x Batterie BL1021B 12V 2Ah, DC10WD chargeur 12V CXT.

EAN: 3240890985255

Logigramme accessoires p. 141

**CP100DWA**

Découpeur universel 12 V CXT Li-Ion 2 Ah

**Grande autonomie et très bonne visibilité du trait de coupe**



- Machine très légère et puissante grâce à la technologie CXT,
- Conçu pour la découpe de matériaux flexibles : moquette, tissus fins, cartons jusqu'à 6 mm d'épaisseur.

Énergie	12 V CXT Li-Ion 2 Ah
Dimensions (LxIxh)	269x66x120 mm
Poids net EPTA	0,88 kg
Hauteur de coupe max. à 90°	6 mm

**CXT** 4|2|1,5 Ah **12V max CXT** 2.0 Ah



**Accessoires de série** Lame pour cisaille universelle, Batterie BL1020B avec jauge (Li-Ion 10,8 V - 2 Ah), Chargeur DC10WC.

EAN: 0088381843690

**Sans batterie, sans chargeur.**  
CP100DZX - EAN: 0088381843614

Logigramme accessoires p. 141

# HR166D

Perforateur SDS-Plus CXT



Moteur sans charbon puissant et léger, idéal pour un usage quotidien



Léger et Maniable



BL Moteur Compact

2,0 kg



SDS-Plus



## HR166DSMJ

Perforateur SDS-Plus 12 V CXT Li-Ion 4 Ah 16 mm



Moteur sans charbon puissant et léger, idéal pour un usage quotidien

Énergie	12 V CXT Li-Ion 4 Ah
Temps de charge en moyenne	60 min.
Puissance de frappe (EPTA)	1,1 Joules
Ø max. dans béton/acier/bois	16 // mm
Frappe	0 à 4800 cps/min
Cadence de frappe max.	4800 cps/min
Vitesse à vide max.	680 tr/min
Pression sonore (Lpa)	86 dB(A)
Puissance sonore (Lwa)	97 dB(A)
Dimensions (LxIxh)	250x74x187 mm
Poids net EPTA	2 kg

- Moteur sans charbon : usure plus lente, consommation réduite, autonomie et puissance de la machine accrues
- Perforateur 10,8V Li-Ion CXT performant, compact et léger.
- Poignée arrière anti-vibration
- Emmanchement rapide SDS-Plus.
- Éclairage LED intégré pour un travail plus aisé dans les endroits sombres



EAN: 0088381838412

Sans batterie, sans chargeur.  
HR166DZ - EAN: 0088381838351

Accessoires de série Coffret 3 MAKPAC, 2x Batterie BL1040B avec jauge (Li-Ion 10,8 V - 4 Ah), Chargeur rapide DC10SA, Moulage HR140D.

Logigramme accessoires p. 141

## HR140DSMJ

Perforateur SDS-Plus 12 V CXT Li-Ion 4 Ah 14 mm



Ultra léger seulement 1,9 kg

Énergie	12 V CXT Li-Ion 4 Ah
Temps de charge en moyenne	60 min.
Puissance de frappe (EPTA)	1 Joules
Ø max. dans béton/acier/bois	14 // mm
Frappe	0 à 4900 cps/min
Cadence de frappe max.	4900 cps/min
Vitesse à vide max.	850 tr/min
Pression sonore (Lpa)	84 dB(A)
Puissance sonore (Lwa)	95 dB(A)
Dimensions (LxIxh)	246x74x179 mm
Poids net EPTA	1,9 kg

- Perforateur 10,8V Li-Ion CXT performant, compact et léger.
- Poignée arrière anti-vibration
- Emmanchement rapide SDS-Plus.
- Éclairage LED intégré pour un travail plus aisé dans les endroits sombres
- Inverseur de sens de rotation



EAN: 0088381849258

Sans batterie, sans chargeur.  
HR140DZ - EAN: 0088381849050

Accessoires de série Coffret 2 MAKPAC, 2x Batterie BL1040B avec jauge (Li-Ion 10,8 V - 4 Ah), Chargeur rapide DC10SA, Moulage HR140D.

Logigramme accessoires p. 141

## CG100DSAEA

Pistolet à mastic 12 V CXT Li-Ion 2 Ah 5 000 N



**Extrudez les mastics les plus durs sans effort et avec une grande précision**

Énergie ..... 12 V CXT Li-Ion 2 Ah  
 Temps de charge en moyenne ..... 30 min.  
 Cartouches compatibles ..... 300 ml  
 Vitesse d'avancement ..... 0 à 28 mm/s  
 Poussée maximale ..... 5 000 N  
 Dimensions  
 avec cartouche 300 ml ..... 404x108x264 mm  
 Poids net EPTA avec cartouche 300 ml ..... 2,6 kg

- 5000 N permettant d'extruder les mastics les plus durs sans aucun effort
- Excellent contrôle du débit assurant un travail efficace, régulier et rapide
- Système anti-goutte pour un travail propre
- Protection électronique contre les surcharges avec anti-redémarrage et témoin LED
- Éclairage LED intégré pour un travail plus aisé dans les endroits sombres

**CXT**  
4|2|1.5 Ah  
12V max  
**CXT** 2.0 Ah



EAN: 0088381850070

Sans batterie, sans chargeur.  
 CG100DZA - EAN: 0088381850001

Accessoires de série 2x Batterie BL1020B avec jauge (Li-Ion 10,8 V - 2 Ah), Tube plastique pour cartouche 300 ml, Lunettes, Chargeur rapide DC10SA, Coffret plastique.

Logigramme accessoires p. 141

## CG100DSAEB

Pistolet à mastic 12 V CXT Li-Ion 2 Ah 5 000 N



**5 000 N de poussée**

Énergie ..... 12 V CXT Li-Ion 2 Ah  
 Temps de charge en moyenne ..... 30 min.  
 Cartouches compatibles ..... 300 ml  
 Vitesse d'avancement ..... 0 à 28 mm/s  
 Poussée maximale ..... 5 000 N  
 Dimensions  
 avec cartouche 300 ml ..... 404x108x264 mm  
 Poids net EPTA avec cartouche 300 ml ..... 2,6 kg

- 5000 N permettant d'extruder les mastics les plus durs sans aucun effort
- Excellent contrôle du débit assurant un travail efficace, régulier et rapide
- Système anti-goutte pour un travail propre
- Protection électronique contre les surcharges avec anti-redémarrage et témoin LED
- Éclairage LED intégré pour un travail plus aisé dans les endroits sombres

**CXT**  
4|2|1.5 Ah  
12V max  
**CXT** 2.0 Ah



EAN: 0088381850186

Accessoires de série 2x Batterie BL1020B avec jauge (Li-Ion 10,8 V - 2 Ah), Chargeur rapide DC10SA, Tube aluminium pour poche aluminium 600 ml et pot, Lunettes, Nez pour tube aluminium pour poche aluminium 600 ml.

Logigramme accessoires p. 141

# Tubes pour pistolet à mastic

196351-8

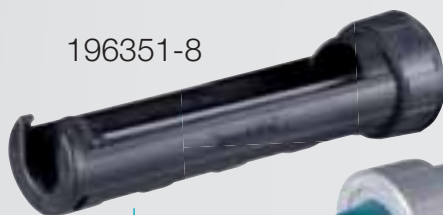

**POUR**

Cartouche de 300 ml  
 Ø 51 x 215 mm

196352-6



**POUR**

Poche d'alu. 600 ml  
 Ø 51 x 355 mm  
 ou  
 Pot

197195-9



**POUR**

Cartouche de 800 ml  
 Ø 66 x 320 mm  
 ou  
 Poche d'alu. 800 ml  
 Ø 66 x 320 mm

# UR100D

Coupe-herbe CXT Li-Ion



**PRATIQUE**  
L'axe est télescopique sur **350 mm** pour s'adapter à l'utilisateur et au rangement. Il se bloque et débloque par un simple levier.



**ERGONOMIQUE**

Poignée orientable multi-positions et sangle ajustable pour tous les utilisateurs.

**ÉQUIPÉ**

Doté d'une barre anti-chocs pour éviter d'endommager les murs ou autre végétaux et de la technologie XPT de protection contre les infiltrations d'eau et poussières.



## UR100DWAE

Coupe-herbe 12 V max 10,8 V Li-Ion 2 Ah



**Idéal pour les travaux de finitions au jardin**

Énergie	12 V max 10,8 V Li-Ion 2 Ah
Temps de charge en moyenne	70 min.
Vitesse à vide	9000 tr/min
Vitesse à vide V1/V2	/ tr/min
Diamètre de coupe	260 mm
Filetage de l'arbre	M8 RH
Pression sonore (Lpa)	76 dB(A)
Puissance sonore (Lwa)	91 dB(A)
Taux de vibration triaxial (a <sub>v</sub> )	2,5 m/s <sup>2</sup>
Dimensions (LxIxh)	850/1200 x 267 x 215/380 mm
Poids net EPTA	2,1 kg

- Léger et maniable
- Tube télescopique de 850mm à 1200mm de longueur pour améliorer le confort d'utilisation (XPT) Protection contre l'infiltration de la poussières et de l'eau pour un usage dans des conditions difficiles



EAN: 0088381854351

Sans batterie, sans chargeur.  
UR100DZ - EAN: 0088381854290

Accessoires de série 2x Batterie BL1020B avec jauge (Li-Ion 10,8 V - 2 Ah), Bobine de fil tréfle Ø 1,65 mm x 15 m, Sangle, Sac accessoires, Tête à 1 fil Tap & Go Ø 1,65 mm, Chargeur DC10WC, Clé à six pans 4 mm.

Logigramme accessoires p. 141

## UM600DWYEX

Taille-herbe 12 V CXT Li-Ion 1,5 Ah



**Parfait pour la finition des massifs et boules de buis**

Hauteur de coupe	15, 20, 25 mm
Largeur de coupe	16 cm
Cadence de coupe maximale	2500 cps/min
Énergie	12 V CXT Li-Ion 1,5 Ah
Temps de charge en moyenne	50 min.
Poids net EPTA	1,1 kg

- Très léger et compact, idéal pour les finitions (bordures de gazons, contours, etc.).
- Taille-herbe à batterie léger et compact (largeur de coupe 16 cm) + Kit Sculpte-haie (longueur de coupe de 20 cm)
- Protecteur transparent avec guide pour tailler dans les coins
- Récupérateur d'herbe pour un travail plus propre
- Traitement anti-abrasion de la lame de haute qualité pour une coupe nette et une longue durée de vie



EAN: 0088381837309

Accessoires de série Kit Sculpte-haie, 2x Batterie BL1015 (Li-Ion 10,8 V - 1,5 Ah), Chargeur DC10WC.

Logigramme accessoires p. 141

# SK209 / SK312

Lasers CXT Li-Ion



**EN OPTION**

ADP05 permet de pouvoir connecter des batteries 18 V de tout type d'ampérage\*

2 verticales  
1 horizontale

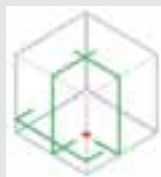

SK209

3 verticales  
1 horizontale



SK312

\* sauf batterie à empreinte spéciale

Lasers verts haute luminosité  
pour une visibilité accrue

**SK312GDZ**

Laser 3 verticales / 1 horizontale 10 m



**Laser vert haute luminosité pour une visibilité accrue**

Type de laser	3 verticales / 1 horizontale
Diamètre du terrain d'action	10 m
Mode	High / Normal / Mode Eco
Portée du laser avec détecteur	20 m
Plage d'autocalage	±2°
Précision de calage	± 10 mm à 10 m
Couleur du laser	Vert
Classe du laser	classe 2
Classe d'étanchéité	IP54
Dimensions (LxIxh)	122x130x225 mm

- 3 types de mode : Ligne horizontale \_ Ligne horizontale / verticale \_ Ligne 3-verticale / ligne horizontale
- Technologie XPT limitant les infiltrations d'eau et poussières
- Large poignée de transport
- Mesures de protection ESD (décharge électrostatique): Niveau 4 (IEC61000-4-2)
- 3 modes : High, Normal et Eco



EAN : 0088381832557

Accessoires de série Lunettes

Logigramme accessoires p. 141

**SKR200Z**

Niveau laser rotatif auto. vert./horiz. 200 m - usage intérieur



**Précis et simple à utiliser, parfait pour la pose de structures de plafond**

- Livré en coffret avec : Récepteur, Télécommande, Support mural, Plaque de mire et Lunettes,
- Mode scanning : Visibilité plus intense du faisceau laser (de 2 à 36°).

Diamètre du terrain d'action	200 m
Plage de nivelage	± 10 %; ± 6°
Type de laser	Rotatif
Mode	Automatique
Classe d'émission laser	2
Vitesse de rotation	300, 450, 600 tr/min
Autonomie	60 heures
Portée du faisceau laser	200 m
Classe d'étanchéité	IP54
Dimensions (LxIxh)	156x154x197 mm
Poids net EPTA	1,6 kg

Accessoires de série Pile 6LR61 9 V, Support mural, Récepteur, Pile LR6 AA 1,5 V, Lunettes, 2xPile LR20D 1,5 V, Plaque de mire, Télécommande.

EAN : 0088381634953

**SK209GDZ**

Laser 2 verticales / 1 horizontale 10 m



**3 modes: High, Normal et Eco**

- Technologie XPT limitant les infiltrations d'eau et poussières,
- Large poignée de transport.

Type de laser	2 verticales / 1 horizontale
Diamètre du terrain d'action	10 m
Mode	High / Normal / Mode Eco
Portée du laser avec détecteur	20 m
Plage d'autocalage	±2°
Précision de calage	± 10 mm à 10 m
Couleur du laser	Vert
Classe du laser	classe 2
Dimensions (LxIxh)	122x130x225 mm



Accessoires de série Lunettes de visibilité pour SK312GD.

EAN : 0088381832540

Logigramme accessoires p. 141



# SK105D | GD SK106D | GD

Lasers CXT Li-Ion

## LONGUES AUTONOMIES

- 1,5 Ah / 7 h
- 2 Ah / 10 h
- 4 Ah / 20 h

**Laser à haute luminosité pour augmenter la visibilité sur site lumineux.**



FAISCEAU ROUGE  
SK105D / SK106D



FAISCEAU VERT  
SK105GD / SK106GD

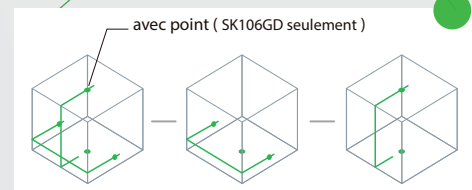
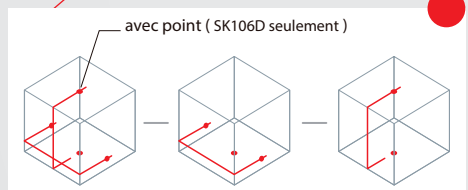

### SK106DZ

Laser lignes et 4 points croix 25 m 12 V CXT Li-Ion



#### Laser rouge croix lignes et 4 points

- Technologie XPT limitant les infiltrations d'eau et poussières,
- Haute résistance : Fonction verrouillage du pendulaire et boîtier robuste.

Diamètre du terrain d'action	25 m
Portée du laser avec détecteur	80 m
Précision de calage	± 3 mm à 10 m
Plage d'autocalage	4° ± 1°
Classe du laser	classe 2 _635 nm
Filetage pour vis de trépied	1/4"
Dimensions (LxIxh)	157x64x102 mm
Poids net EPTA	0,67 à 0,84 kg



Accessoires de série Sacoche de rangement, Adaptateur magnétique, Plaque de mire pour faisceau.

EAN: 0088381851916

Logigramme accessoires p. 141

### SK106GDZ

Laser lignes et 4 points croix 35 m 12 V CXT Li-Ion



#### Laser vert haute luminosité

- Fonctionne avec les batteries CXT,
- Technologie XPT limitant les infiltrations d'eau et poussières.

Diamètre du terrain d'action	35 m
Portée du laser avec détecteur	80 m
Précision de calage	± 3 mm à 10 m
Plage d'autocalage	4° ± 1°
Classe du laser	classe 2 _525 nm
Filetage pour vis de trépied	1/4"
Dimensions (LxIxh)	157x64x102 mm
Poids net EPTA	0,67 à 0,84 kg



Accessoires de série Adaptateur magnétique, Plaque de mire pour faisceau, Sacoche de rangement.

EAN: 0088381851923

Logigramme accessoires p. 141

### SK105DZ

Laser croix 25 m 12 V CXT Li-Ion



#### Idéal pour l'agencement

- Fonctionne avec les batteries CXT,
- Technologie XPT limitant les infiltrations d'eau et poussières.

Type de laser	croix
Diamètre du terrain d'action	25 m
Mode	Normal / Eco
Portée du laser avec détecteur	80 m
Plage d'autocalage	4° ± 1°
Précision de calage	± 3 mm à 10 m
Couleur du laser	rouge
Classe du laser	classe 2 _635 nm
Filetage pour vis de trépied	1/4"
Dimensions (LxIxh)	157x64x102 mm
Poids net EPTA	0,67 à 0,84 kg



Accessoires de série Adaptateur magnétique, Sacoche de rangement, Plaque de mire pour faisceau.

EAN: 0088381851893

Logigramme accessoires p. 141

### SK105GDZ

Laser croix 35 m 12 V CXT Li-Ion



#### Idéal pour la pose de cloisons et plafonds

- Fonctionne avec les batteries CXT,
- Technologie XPT limitant les infiltrations d'eau et poussières.

Type de laser	croix
Diamètre du terrain d'action	35 m
Mode	Normal / Eco
Portée du laser avec détecteur	80 m
Plage d'autocalage	4° ± 1°
Précision de calage	± 3 mm à 10 m
Couleur du laser	vert
Classe du laser	classe 2 _525 nm
Filetage pour vis de trépied	1/4"
Dimensions (LxIxh)	157x64x102 mm
Poids net EPTA	0,67 à 0,84 kg



Accessoires de série Adaptateur magnétique, Sacoche de rangement, Plaque de mire pour faisceau.

EAN: 0088381851909

Logigramme accessoires p. 141

## CL121DWA

Aspirateur Souffleur 12 V Li-Ion 46 mbar

**NOUVEAU**

**Léger et compact, parfait pour le nettoyage de véhicules avec ses accessoires spécifiques**



- Tuyau extensible,
- 3 vitesses d'aspiration : Permet de s'adapter à la surface à aspirer.

Énergie ..... 12 V Li-Ion  
 Temps de charge en moyenne ..... 70 min.  
 Batt. compatibles ..... 12V CXT  
 Nombre de vitesses ..... 3  
 Débit maximal ..... 1,3 m³/min.  
 Capacité du sac à poussières ..... 330 ml  
 Dimensions (LxIxh) ..... 345x138x202 mm  
 Poids net EPTA ..... 1,7 kg



**Accessoires de série** Sac aspirateur, Brosse orientable 360°, Chargeur DC10WC, Suceur plat, brosse tapis, Batterie BL1021B 12V 2Ah, Brosse siège.

**Sans batterie, sans chargeur.**  
**CL121DZ EAN: 0088381877503**

EAN: 0088381877572

**Logigramme accessoires p. 141 - 326**



## CL121

## CL106FDWYW

Aspirateur 12 V CXT Li-Ion 1,5 Ah 24 mbar

**Équipé d'une gâchette pour aspirer par séquences courtes**



- Aspirateur compact et maniable pour batterie 10,8 V Li-Ion CXT,
- Éclairage LED intégré pour un travail plus aisé dans les endroits sombres.

Énergie ..... 12 V CXT Li-Ion 1,5 Ah  
 Batt. compatibles ..... Li-Ion 10,8 V CXT 1,5 à 4 Ah  
 Nombre de vitesses ..... 1  
 Débit maximal ..... 1,3 m³/min.  
 Capacité de la boîte à poussières ..... 600 ml  
 Dimensions (LxIxh) ..... 999/458x100x150 mm  
 Poids net EPTA ..... 0,9 kg



**Accessoires de série** Batterie BL1015 (Li-Ion 10,8 V - 1,5 Ah), Chargeur DC10WC.

EAN: 0088381831185

**Logigramme accessoires p. 141**

## CL107FDWYW

Aspirateur 12 V CXT Li-Ion 1,5 Ah 33 mbar

**Doté d'un interrupteur pour le fonctionnement en continu**



- Aspirateur compact et puissant pour batterie 10,8 V Li-Ion CXT,
- 3 vitesses d'aspiration : Permet de s'adapter à la surface à aspirer.

Énergie ..... 12 V CXT Li-Ion 1,5 Ah  
 Batt. compatibles ..... Li-Ion 12 V CXT 1,5 à 4 Ah  
 Nombre de vitesses ..... 3  
 Débit maximal ..... 1,1 m³/min.  
 Capacité de la cuve :  
 poussières ..... Sac papier/tissu - 0,33/0,5 l  
 Dimensions (LxIxh) ..... 996/455x112x150 mm  
 Poids net EPTA ..... 1,1 kg



**Accessoires de série** Sac à poussière, Batterie BL1015 (Li-Ion 10,8 V - 1,5 Ah), Chargeur DC10WC.

EAN: 0088381831345

**Logigramme accessoires p. 141**

## CL108FDZ

Aspirateur 12 V Li-Ion 44 mbar (Produit seul)

**Idéal pour aspirer les véhicules ou la maison**



- Emission sonore faible permettant le nettoyage dans les environnements sensibles au bruit,
- Aspirateur compact et puissant pour batterie 12 V Li-Ion CXT.

Énergie ..... 12 V Li-Ion  
 Batt. compatibles ..... batterie CXT  
 Nombre de vitesses ..... 3  
 Débit maximal ..... 1,3 m³/min.  
 Capacité de la boîte à poussières ..... 600 ml  
 Dimensions (LxIxh) ..... 956x110x150 mm  
 Poids net EPTA ..... 1 a 1,2 kg



**Accessoires de série** Tube d'aspiration, Suceur plat, Support suceur plat, Brosse universelle.

EAN: 0088381868211

**Logigramme accessoires p. 141**

## CB100DAWY

Couverture chauffante 12 V Li-Ion

**NOUVEAU**

**Grande autonomie pour un maximum de confort**



- Réglage de la température sur 3 positions,
- Une zone chauffante (350x250 mm).

Énergie ..... 12 V Li-Ion  
 Dimensions (LxIxh) ..... 700x1400 mm  
 Temps de charge en moyenne ..... 50 min.  
 Batt. compatibles ..... BL1016/1 020B/1 021B/1 041B  
 Couleur ..... Noir / Bleu (pas)  
 Matière ..... polyester (pas)



**Accessoires de série** Batterie BL1015 (Li-Ion 10,8 V - 1,5 Ah), Chargeur DC10WC.

EAN: 3240890985491

**Sans batterie, sans chargeur.**  
**CB100DA EAN: 0088381888196**

**Logigramme accessoires p. 141**

# CJ106D

Blouson chauffant CXT Li-Ion



Capuche large amovible qui permet de recouvrir un casque de chantier



Poche format carte de visite



- Haute visibilité
- Lavable et séchable en machine\*
- 5 zones de chaleur réparties sur l'ensemble du blouson
- 3 niveaux de puissance
- Doublure polaire pour une chaleur constante, même hors fonction
- 6 poches dont une pour la carte de visite
- Capuche amovible
- Disponible en tailles : M - L - XL - 2XL - 3XL

\* lavage à 30° max et séchage à faible intensité

Taille M CJ106DZM: 0088381867719

Taille L CJ106DZL: 0088381867726

Taille XL CJ106DZXL: 0088381867733

Taille 2XL CJ106DZ2XL: 0088381867740

Taille 3XL CJ106DZ3XL: 0088381867757



HAUTE VISIBILITÉ ET EXTRÊME CONFORT EN TOUTES SITUATIONS

## DEAADP06

Adaptateur USB (Produit seul)

### Pour recharger son portable



- Compact et léger pour un transport facile,
- Équipé d'un port USB pour le rechargement d'appareils de faible tension.

Tension ..... 12 V CXT  
Composition chimique batterie ..... Li-Ion  
Nombre de batteries fournies ..... 0  
Port USB ..... 1 (type A)  
Caractéristiques port USB ..... 5 V 2,1 A  
Poids net EPTA ..... 0,28 à 0,44 kg



EAN : 0088381825108

Logigramme accessoires p. 141

## DEAADP08

Adaptateur USB (Produit seul)

### Idéal pour recharger sa tablette



- Équipé d'un port USB pour le rechargement d'appareils de faible tension.

Tension ..... 12 V CXT  
Composition chimique batterie ..... Li-Ion  
Nombre de batteries fournies ..... 0  
Port USB ..... 1 (type A)  
Caractéristiques port USB ..... 5 V 2,1 A  
Poids net EPTA ..... 0,27 à 0,44 kg



EAN : 0088381853224

Logigramme accessoires p. 141

## DEAML104

Lampe 12 V CXT Li-Ion (Produit seul)

### 2 modes : torche ou néon



- 2 fonctions, lampe torche et tube LED,
- Niveau de luminosité du tube néon réglable en fonction des besoins : 20 LEDS, 5 LEDS ou seulement 1 LED.

Énergie ..... 12 V CXT Li-Ion  
Batt. compatibles ..... BL1015, BL1020B, BL1040B  
Type de Lampe ..... LED  
Éclairage lumineux (torche) ..... 1900 lx  
Éclairage lumineux (tube) ..... 340 lx  
Flux lumineux (torche) ..... 130 lm  
Flux lumineux (tube) ..... 710 lm  
Port USB ..... 1  
Dimensions (LxIxh) ..... 414x66x132 mm  
Poids net EPTA ..... 0,61 à 0,78 kg



EAN : 0088381836173

Logigramme accessoires p. 141

## DEAML105

Lampe 12 V CXT Li-Ion (Produit seul)

### Tête orientable sur 12 positions



- Tête orientable sur 12 positions,
- Réflecteur et lentille transparente.

Énergie ..... 12 V CXT Li-Ion  
Batt. compatibles ..... batterie CXT  
Type de Lampe ..... LED 4,9 W  
Flux lumineux ..... 190 lm  
Éclairage lumineux ..... à 1m 5500 lx  
Dimensions (LxIxh) ..... 249\_268x66x93 mm  
Poids net EPTA ..... 0,53 à 0,70 kg



EAN : 0088381836180

Logigramme accessoires p. 141

## DEAML106

Lampe 12 V Li-Ion (Produit seul)

### Équipée d'une fonction zoom



- Fonction zoom de l'éclairage : tournez l'anneau pour élargir ou pour rétrécir,
- Il est possible de diriger l'éclairage selon 12 angles.

Énergie ..... 12 V Li-Ion  
Batt. compatibles ..... batterie CXT  
Type de Lampe ..... LED 4,9 W  
Flux lumineux ..... 190 lm  
Éclairage lumineux ..... 170\_4,500 lx  
Dimensions (LxIxh) ..... 271\_297x66x93 mm  
Poids net EPTA ..... 0,61 à 0,78 kg



EAN : 0088381853125

Logigramme accessoires p. 141

## DEAMR052

Radio de chantier 12 V CXT Li-Ion (Produit seul)

### L'incontournable sur le chantier



- 15 heures d'autonomie avec une BL1020B et 30 heures d'autonomie avec une BL1040B,
- Bouton de sélection de fréquence AM / FM avec affichage numérique LCD.

Énergie ..... 12 V CXT Li-Ion  
Plage de fréquence AM ..... 530 - 1710 kHz  
Plage de fréquence FM ..... 87,5 - 108 MHz  
Dimensions (LxIxh) ..... 169x58x74 mm  
Poids net EPTA ..... 0,72 avec BL1041B kg



EAN : 0088381825115

Logigramme accessoires p. 141

**MP100DZ**

Gonfleur 12 V CXT Li-Ion (Produit seul)



**Gonfleur pour: Vélo, ballon, matelas gonflable, etc.**

Tension	12 V CXT Li-Ion
Nombre de batteries fournies	0
Débit à 2 bar	10 l/min
Débit à 7 bar	4 l/min
Pression	8,3 bar
Dimensions (L x l x h)	255 x 75 x 180 mm
Poids net EPA	1,4 kg

- Manomètre numérique avec rétro-éclairage
- Gonfleur pour: Vélo, ballon, matelas gonflable, etc..
- L'éclairage LED incorporé permet une bonne visibilité de la base de travail
- Léger et compact

CXT 4|2|1,5 Ah 12V max CXT



EAN: 0088381871747

Accessoires de série Adaptateur matelas, Adaptateur ballon, Adaptateur Anglaise, Adaptateur Français .

Logigramme accessoires p. 141

**CF101DZ**

Ventilateur 12 V CXT Li-Ion (Produit seul)



**Ventilateur motorisé**

Énergie	12 V CXT Li-Ion
Batt. compatibles	BL1015, BL1020B, BL1040B
Nombre de vitesses	3

- Arrêt automatique réglable: 1h, 2h, 3h
- 3 vitesses de soufflé
- 2 modes d'alimentations: secteur (adaptateur en option) ou batterie Li-Ion 10,8 V CXT.
- Angle d'inclinaison réglable pour une orientation optimale de l'air de refroidissement.
- Rotation de 45° à gauche et 45° à droite.

CXT 4|2|1,5 Ah 12V max CXT HYBRIDE



EAN: 0088381865005

Logigramme accessoires p. 141

**CF100DZ**

Ventilateur 12 V CXT Li-Ion (Produit seul)



**Beaucoup de fraîcheur**

Énergie	12 V CXT Li-Ion
Batt. compatibles	BL1015, BL1020B, BL1040B
Nombre de vitesses	3

- 2 modes d'alimentations: secteur ou batterie Li-Ion 10,8 V CXT.
- Rotation de 90° à gauche et 90° à droite.
- Angle d'inclinaison réglable pour une orientation optimale de l'air de refroidissement.
- 3 vitesses de soufflé
- Crochet pratique pour suspendre l'outil

CXT 4|2|1,5 Ah 12V max CXT HYBRIDE



EAN: 0088381847063

Accessoires de série Adaptateur secteur.

Logigramme accessoires p. 141



## Outils sans fil

### DDF446RMJ

Perceuse visseuse 14,4 V Li-Ion 4 Ah Ø 13 mm



#### Légère au quotidien grâce à sa batterie 14,4 V

Énergie	14,4 V Li-Ion 4 Ah
Temps de charge en moyenne	22 min.
Nombre de vitesses	2
Vitesse à vide V1/V2	0 à 400 / 0 à 1500 tr/min
Couple de serrage max. (élast/franc)	30 / 44 Nm
Ø max. dans acier/bois	13 / 38 mm
Vibration 3ax perçage (a <sub>w</sub> )	2,5 m/s <sup>2</sup>
Pression sonore (Lpa)	71 dB(A)
Dimensions (Lxlxh)	192x79x251 mm
Poids net EPTA	1,7 kg

- Livré de série en coffret MAK-PAC, compatible avec les systèmes empilables standards
- Corps de la machine compact, seulement 192 mm de longueur
- Moteur quadripôle compact et puissant, à aimants haute densité
- Batteries 14,4 V Li-Ion chargées en 22 minutes seulement
- Mandrin auto-serrant 13 mm mono bague haute qualité (acier) à verrouillage

LXT 6/5/4/3/2/1.5Ah LI-ION COMPATIBLE 14.4V LITHIUM-ION 4.0 Ah



Accessoires de série Coffret 2 MAK-PAC, Chargeur rapide DC18RC, 2x Batterie BL1440 (Li-Ion 14,4 V - 4 Ah), Clip ceinture, Embout de vissage double PH2/plat, Moulage MAK-PAC Perceuse Visseuse à batterie, Protection pour batterie.

EAN: 0088381669160

Charbon: 194427-5

Logigramme accessoires p. 141

### DHP446RMJ

Perceuse visseuse à percussion 14,4 V Li-Ion 4 Ah Ø 13 mm



#### Mode percussion et 16 positions de réglage

Énergie	14,4 V Li-Ion 4 Ah
Temps de charge en moyenne	36 min.
Nombre de vitesses	2
Vitesse à vide V1/V2	0 à 400 / 0 à 1500 tr/min
Frappe V1/V2	0 à 6000 / 0 à 22 500 cps/min
Couple de serrage max. (élast/franc)	30 / 44 Nm
Ø max. dans béton/acier/bois	13 / 13 / 38 mm
Vibration perçage percussion (a <sub>w</sub> )	6,5 m/s <sup>2</sup>
Pression sonore (Lpa)	80 dB(A)
Dimensions (Lxlxh)	206x79x251 mm
Poids net EPTA	1,7 kg

- Livré de série en coffret MAK-PAC, compatible avec les systèmes empilables standards
- Robuste et dotée d'un bon rapport poids/puissance, avec percussion pour un usage professionnel
- Corps de la machine compact, seulement 206 mm de longueur
- Moteur quadripôle compact et puissant, à aimants haute densité
- Transmission entièrement métallique

LXT 6/5/4/3/2/1.5Ah LI-ION COMPATIBLE 14.4V LITHIUM-ION 4.0 Ah



Accessoires de série Coffret 2 MAK-PAC, Chargeur rapide DC18RC, 2x Batterie BL1440 (Li-Ion 14,4 V - 4 Ah), Clip ceinture, Embout de vissage double PH2/plat, Moulage MAK-PAC Perceuse Visseuse à batterie, Protection pour batterie.

EAN: 0088381671194

Logigramme accessoires p. 141

DDF448RMJ

Perceuse visseuse 14,4 V Li-Ion 4 Ah Ø 13 mm



Technologie XPT limitant les infiltrations d'eau et poussières

Énergie	14,4 V Li-Ion 4 Ah
Temps de charge en moyenne	22 min.
Nombre de vitesses	2
Vitesse à vide V1/V2	0 à 350 / 0 à 1800 tr/min
Couple de serrage max. (élast/franc)	43 / 77 Nm
Ø max. dans acier/bois	13 / 65 mm
Vibration 3ax perçage (a <sub>v</sub> )	2,5 m/s <sup>2</sup>
Pression sonore (Lpa)	70 dB(A)
Dimensions (LxIxh)	225x79x259 mm
Poids net EPTA	2,2 kg

- Livré de série en coffret MAK-PAC, compatible avec les systèmes empilables standards
- Protection du moteur contre la poussière
- Réglage précis du couple de vissage en 21 positions + position perçage
- Puissante et Compacte
- Double éclairage LED intégré pour un travail plus aisé dans les endroits sombres



Accessoires de série Coffret 2 MAK-PAC, Chargeur rapide DC18RC, 2xBatterie BL1440 (Li-Ion 14,4 V - 4 Ah), 2xEmbout de vissage double PH2/plat, Poignée latérale, Support 2 embouts BDF/BHP, Protection pour batterie, Moulage MAK-PAC Perceuse Visseuse à batterie, Clip ceinture.

EAN : 0088381669245

Charbon : 194427-5

Logigramme accessoires p. 141

DDF343SFE

Perceuse visseuse 14,4 V Li-Ion 3 Ah Ø 10 mm



Légère pour des travaux occasionnels

Énergie	14,4 V Li-Ion 3 Ah
Temps de charge en moyenne	60 min.
Nombre de vitesses	2
Vitesse à vide V1/V2	0 à 400 / 0 à 1300 tr/min
Couple de serrage max. (élast/franc)	20 / 36 Nm
Ø max. dans acier/bois	10 / 25 mm
Vibration 3ax perçage (a <sub>v</sub> )	2,5 m/s <sup>2</sup>
Pression sonore (Lpa)	70 dB(A)
Dimensions (LxIxh)	192x79x226 mm
Poids net EPTA	1,4 kg

- Batteries 14,4 V Li-Ion chargées en 15 minutes seulement
- Perceuse visseuse 2 vitesses, compacte et légère
- Réglage précis du couple en 16 positions + position perçage
- Mandrin auto-serrant 10 mm mono bague
- Meilleur contrôle grâce au frein électrique, la machine s'arrête au relâchement de la gâchette



Accessoires de série Chargeur DC18SD, 2xBatterie BL1430 (Li-Ion 14,4 V - 3 Ah), Embout double plat/Ph2.

EAN : 0088381659628

Logigramme accessoires p. 141

DTS130RMJ

Visseuse oléopneumatique 14,4 V Li-Ion 4 Ah 30 Nm



Silencieuse et très confortable grâce au système oléopneumatique

Énergie	14,4 V Li-Ion 4 Ah
Temps de charge en moyenne	36 min.
Couple de serrage max. (franc)	30 Nm
Fréquence d'impacts	0 à 1600 cps/min
Pression sonore (Lpa)	80 dB(A)
Capacité maximale : vis à bois	22 à 125 mm
Capacité : vis autoforeuse	M4 à M8
Capacité : boulon standard	M6 à M10
Capacité : boulon HR	M6 à M8
Emmanchement d'embouts hex.	1/4 "
Vitesse à vide	0 à 2400 tr/min
Taux de vibration triaxial (a <sub>v</sub> )	17,5 m/s <sup>2</sup>
Dimensions (LxIxh)	183x79x240 mm
Poids net EPTA	1,7 kg

- Le choc mécanique est remplacé par un système oléopneumatique
- Pas d'échauffement, machine continuellement refroidie grâce à une circulation d'air optimisée
- Machine silencieuse et confortable : pour un serrage ultra précis ou une utilisation en milieu sensible au bruit
- Pas de perte de serrage, le couple appliqué à la vis est le couple réel de serrage de la machine
- Serrage progressif et performant grâce au système oléopneumatique, la vis subit moins de contrainte



Accessoires de série Coffret 2 MAK-PAC, Chargeur rapide DC18RC, 2xBatterie BL1440 (Li-Ion 14,4 V - 4 Ah), Moulage MAK-PAC Visseuse à choc, Clip ceinture, Protection pour batterie.

EAN : 0088381676922

Logigramme accessoires p. 141

10.8V LITHIUM-ION

Outils sans fil

LCT204J

Ensemble de 2 machines 10,8 V Li-Ion 1,3 Ah

Le pack essentiel pour l'artisan

- Livré de série en coffret MAK-PAC, compatible avec les systèmes empilables standards.

Énergie ..... 10,8 V Li-Ion 1,3 Ah  
 Temps de charge en moyenne ..... 50 min.  
 Nombre de batteries fournies ..... 2  
 Capacité de batterie ..... 1,3 Ah  
 Tension ..... 10,8 V  
 Composition chimique batterie ..... Li-Ion

**DF330D - Perceuse visseuse Ø 10 mm**  
 Nombre de vitesses ..... 2  
 Vitesse à vide V1/V2 ..... 0 à 350 / 0 à 1 300 tr/min  
**TD090D - Visseuse à chocs 90 Nm**  
 Vitesse à vide max. .... 0 à 2 400 tr/min  
 Cadence de chocs ..... 0 à 3 000 cps/min



10.8V LITHIUM-ION 1.3 Ah

Accessoires de série Coffret 1 MAK-PAC, Chargeur DC10WA, 2x Batterie BL1013 (Li-Ion 10,8 V - 1,3 Ah), Moulage MAK-PAC pour lot de machines.

EAN : 0088381661058

Logigramme accessoires p. 141

DF330DWJ

Perceuse visseuse 10,8 V Li-Ion 1,3 Ah Ø 10 mm

Idéale pour les travaux de maintenance, de montage et de pose

- Perceuse visseuse à 2 vitesses, légère et compacte,
- Livré de série en coffret MAK-PAC, compatible avec les systèmes empilables standards.

Énergie ..... 10,8 V Li-Ion 1,3 Ah  
 Temps de charge en moyenne ..... 50 min.  
 Nombre de vitesses ..... 2  
 Vitesse à vide V1/V2 ..... 0 à 350 / 0 à 1 300 tr/min  
 Couple de serrage max. (élast/franc) ... 14 / 24 Nm  
 Ø max. dans acier/bois ..... 10 / 21 mm  
 Vibration 3ax perceuse (a<sub>h</sub>) ..... 2,5 m/s<sup>2</sup>  
 Dimensions (LxIxh) ..... 189x53x183 mm  
 Poids net EPTA ..... 1 kg



10.8V LITHIUM-ION 1.3 Ah

Accessoires de série Coffret 1 MAK-PAC, Chargeur DC10WA, 2x Batterie BL1013 (Li-Ion 10,8 V - 1,3 Ah), Moulage MAK-PAC Perceuse Visseuse à batterie, Boîte plastique pour acc, Embout de vissage double PH2, Holster visseuse.

EAN : 0088381641012

Logigramme accessoires p. 141

CL111DWI

Aspirateur 10,8 V Li-Ion

Léger et avec témoin indiquant la charge de batterie restante

- Aspirateur domestique pour nettoyer le mobilier, le sol, les voitures,
- Batterie directement intégrée dans la machine.

Énergie ..... 10,8 V Li-Ion (intégrée)  
 Temps de charge en moyenne ..... 180 min.  
 Nombre de vitesses ..... 1  
 Débit maximal ..... 1,3 m<sup>3</sup>/min.  
 Capacité de la boîte à poussières ..... 560 ml  
 Dimensions (LxIxh) ..... 906x113x136 mm  
 Poids net EPTA ..... 0,94 kg



BATTERIE INTÉGRÉE LI-ION 10.8V LITHIUM-ION

Accessoires de série Tube rallonge, Suceur plat, Pettis d'aspiration, Chargeur DC1001.

EAN : 0088381845250

Logigramme accessoires p. 141

CL104DWY

Aspirateur 10,8 V Li-Ion

Léger et puissant avec son mode turbo

- Aspirateur portatif, accès aux endroits difficiles,
- Haute puissance d'aspiration.

Énergie ..... 10,8 V Li-Ion (intégrée) 1,5 Ah  
 Temps de charge en moyenne ..... 180 min.  
 Nombre de vitesses ..... 2 + 1  
 Débit maximal ..... 1,1 m<sup>3</sup>/min.  
 Capacité du sac à poussières ..... 500 ml  
 Dimensions (LxIxh) ..... 983x118x136 mm  
 Poids net EPTA ..... 1 kg



BATTERIE INTÉGRÉE LI-ION 10.8V LITHIUM-ION 1.5 Ah

Accessoires de série Tube rallonge, Suceur plat, Pettis sacs à poussières en papier, (set de 5), Brosse universelle, Chargeur DC1001.

EAN : 0088381673921

Logigramme accessoires p. 141





Outils sans fil

CL070DSX

Aspirateur 7,2 V Li-Ion 1 Ah 18 mbar



Ultra léger et sans fil

- Aspirateur compact et maniable pour batterie 7,2 V Li-Ion,
- Filtre lavable.

Énergie	7,2 V Li-Ion 1 Ah
Temps de charge en moyenne	30 min.
Batt. compatibles	BL7010
Nombre de vitesses	1
Débit maximal	1,2 m³/min.
Capacité de la boîte à poussières	600 ml
Dimensions (LxIxh)	966x103x142 mm
Poids net EPTA	0,81 kg

7.2V LITHIUM-ION 1.0 Ah



**Accessoires de série** Tube rallonge, Suceur plat, Chargeur DC07SA Li-Ion 7,2 V, Brosse articulée, Batterie BL7010 (Li-Ion 7,2 V - 1 Ah), Filtre plissé, Pré-filtre.

EAN : 0088381606882

Logigramme accessoires p. 141

DF012DSE

Tournevis 7,2 V Li-Ion 1,5 Ah 5,6 Nm

Idéal pour le vissage dans des lieux exigus



- Sélecteur 2 vitesses et 21 positions de couple + position perçage,
- Éclairage LED intégré, avec interrupteur indépendant pour un travail plus aisé dans les endroits sombres.

Énergie	7,2 V Li-Ion 1,5 Ah
Temps de charge en moyenne	30 min.
Vitesse à vide max.	650 tr/min
Couple de serrage max. (franc)	5,6 Nm
Capacité maximale : vis à bois	3,8x45 mm
Pression sonore (Lpa)	70 dB(A)
Dimensions (LxIxh)	279 - 224x43x141 mm
Poids net EPTA	0,55 kg

7.2V LITHIUM-ION 1.5 Ah



**Accessoires de série** Coffret synthétique, Chargeur DC-07SA Li-Ion 7,2 V, Embout de vissage double PH1, Boîte plastique pour acc, Embout de vissage double PH2, 2x Batterie BL0715 (Li-Ion 7,2 V - 1,5 Ah).

EAN : 0088381838009

Logigramme accessoires p. 141

TD022DSE

Tournevis 7,2 V Li-Ion 1,5 Ah 25 Nm

Couple élevé dans sa catégorie et grande légèreté



- Compact et léger,
- Vitesse variable et frein électrique pour un contrôle optimal.

Énergie	7,2 V Li-Ion 1,5 Ah
Temps de charge en moyenne	30 min.
Vitesse à vide max.	2450 tr/min
Cadence de chocs	0 à 3000 cps/min
Couple de serrage max. (franc)	25 Nm
Capacité : boulon standard	M3 à M8
Capacité : boulon HR	M3 à M6
Capacité maximale : vis à bois	45 mm
Dimensions (LxIxh)	227/282x42x142/52 mm
Poids net EPTA	0,56 kg

7.2V LITHIUM-ION 1.5 Ah



**Accessoires de série** Coffret synthétique, Chargeur DC-07SA Li-Ion 7,2 V, 2x Batterie BL0715 (Li-Ion 7,2 V - 1,5 Ah).

EAN : 0088381833271

Logigramme accessoires p. 141



Outils sans fil

DF001DW

Tournevis 3,6 V Li-Ion

Simple, léger et compact



- Deux positions de travail : droite et pistolet,
- Peut également être utilisé comme un tournevis manuel.

Énergie	3,6 V Li-Ion (intégrée)
Temps de charge en moyenne	180 à 300 min.
Vitesse à vide max.	220 tr/min
Couple de serrage max. (franc)	4,5 Nm
Capacité maximale : vis à bois	Ø3,8x32 mm
Dimensions (LxIxh)	287x47x51 mm
Poids net EPTA	0,36 kg

BATTERIE INTÉGRÉE LI-ION



**Accessoires de série** Chargeur AC, Câble USB.

EAN : 0088381833837

Logigramme accessoires p. 141



## 18 V

Outils sans fil  
Empreintes  
Spéciales Li-ION

## HOBBY Li-ION

# 18 V

### INFORMATION

Les machines, batteries et chargeurs HOBBY **ne sont pas compatibles** avec les machines, radios, lampes, batteries et chargeurs Li-ion standards.



### EMPREINTES

HOBBY      STANDARD



✓ OK



✗ NON

### HP457DWE

Perceuse visseuse à percussion 18 V Li-Ion 1,3 Ah Ø 13 mm



#### Légère et compacte

Énergie ..... 18 V Li-Ion 1,3 Ah  
Temps de charge en moyenne ..... 60 min.  
Nombre de vitesses ..... 2  
Vitesse à vide V1/V2 ..... 0 à 400 / 0 à 1400 tr/min  
Frappe V1/V2 ..... 0 à 6000 / 0 à 21000 cps/min  
Couple de serrage max. (élast/franc) ..... 24 / 42 Nm  
Ø max. dans béton/acier/bois ..... 13 / 13 / 36 mm  
Vibration perçage percussion (a<sub>w</sub>) ..... 7 m/s<sup>2</sup>  
Pression sonore (L<sub>pa</sub>) ..... 81 dB(A)  
Dimensions (LxIxh) ..... 239x83x240 mm  
Poids net EPTA ..... 1,70 kg

- Perceuse visseuse à percussion 2 vitesses, compacte et ultra légère
- Mandrin auto-serrant 13 mm mono bague
- Réglage précis du couple en 16 positions + position perçage + position perçage à percussion
- 2 vitesses à engrenages métalliques garantissant fiabilité et efficacité lors du perçage et du vissage
- Meilleur contrôle grâce au frein électrique, la machine s'arrête au relâchement de la gâchette

HOBBY LI-ION **18V** LITHIUM-ION **1.3 Ah**



EAN: 0088381616836

Accessoires de série Coffret synthétique, Chargeur DC18WA, 2xBatterie BL1813G (Li-Ion 18 V - 1,3 Ah), Embout double PH2/plat.

Logigramme accessoires p. 141

### JV183DWE

Scie sauteuse 18 V Li-ion 1,3 Ah



#### Simplicité et légèreté

- Grande maniabilité, machine bien équilibrée,
- Interrupteur variateur.

Énergie ..... 18 V Li-ion 1,3 Ah  
Temps de charge en moyenne ..... 60 min.  
Cadence de coupe maximale ..... 0 à 2900 cps/min  
Longueur de course ..... 18 mm  
Capacité de coupe (acier) ..... 6 mm  
Capacité de coupe (alu) ..... 10 mm  
Capacité de coupe (bois) ..... 65 mm  
Dimensions (LxIxh) ..... 248x76x196 mm  
Poids net EPTA ..... 2 kg

HOBBY LI-ION **18V** LITHIUM-ION **1.3 Ah**



Accessoires de série Coffret synthétique, Chargeur DC18WA, 2xBatterie BL1813G (Li-Ion 18 V - 1,3 Ah), Cache batterie, Lame B-10.

EAN: 0088381658287

Logigramme accessoires p. 141

### CL183DW

Aspirateur 18 V Li-Ion 1,3 Ah 22 mbar



#### Idéal pour aspirer les véhicules, l'atelier ou la maison

- Ouverture facile en un clic du capot poussière,
- Utilisation possible "sans sac".

Énergie ..... 18 V Li-Ion 1,3 Ah  
Temps de charge en moyenne ..... 60 min.  
Batt. compatibles ..... BL1813G  
Nombre de vitesses ..... 1  
Débit maximal ..... 1,2 m<sup>3</sup>/min.  
Capacité du sac à poussières ..... 600 ml  
Dimensions (LxIxh) ..... 966x102x148 mm  
Poids net EPTA ..... 1,1 kg

HOBBY LI-ION **18V** LITHIUM-ION **1.3 Ah**



Accessoires de série Tube rallonge, Suceur plat, Chargeur DC18WA, Brosse articulée, Batterie BL1813G (Li-Ion 18 V - 1,3 Ah).

EAN: 0088381692120

Sans batterie, sans chargeur.  
CL183DZ - EAN: 0088381692106

Logigramme accessoires p. 141

**UH522DWE**

Taille-haie 18 V Li-Ion 1,5 Ah 52 cm

**Tailler en toute simplicité**



Longueur de lamier	52 cm
Cadence de coupe maximale	1350 cps/min
Espacement entre les dents	15 mm
Diamètre de coupe max	15 mm
Énergie	18 V Li-Ion 1,5 Ah
Temps de charge en moyenne	70 min.
Pression sonore (Lpa)	75 dB(A)
Taux de vibration triaxial (a <sub>v</sub> )	2,5 m/s <sup>2</sup>
Dimensions (LxIxh)	923x195x180 mm
Poids net EPTA	3,1 kg

- Traitement anti-abrasion de la lame de haute qualité pour une coupe nette et une longue durée de vie
- Prise en main optimale avec l'ergonomie Soft Grip et les boutons de commande intuitifs
- Équipé d'un frein électrique pour plus de sécurité
- Structure anti-vibrations
- Bouton de sécurité



EAN: 0088381638319

Avec 1 batterie 1,5 Ah  
 UH522DW - EAN: 3240890984937  
 Sans batterie, sans chargeur.  
 UH522DZ - EAN: 0088381625937

Accessoires de série Chargeur DC18WA, 2xBatterie BL1815G (Li-Ion 18 V - 1,5 Ah - empreinte spéciale), Fourreau de protection.

Logigramme accessoires p. 141

**UR180DWE**

Coupe-herbe 18 V Li-ion 1,5 Ah

**Finitions parfaite de vos bordures**



Énergie	18 V Li-ion 1,5 Ah
Temps de charge en moyenne	70 min.
Vitesse à vide	7800 tr/min
Vitesse à vide V1/V2	/ tr/min
Diamètre de coupe	260 mm
Filetage de l'arbre	clips
Pression sonore (Lpa)	81 dB(A)
Puissance sonore (Lwa)	88,5 dB(A)
Taux de vibration triaxial (a <sub>v</sub> )	2,5 m/s <sup>2</sup>
Dimensions (LxIxh)	1229/1433x297x235 mm
Poids net EPTA	2,9 kg

- Tube télescopique rotatif pour passer en mode dresse bordures
- Tête orientable sur 5 positions 0°, 15°, 30°, 45°, 60°
- Tube télescopique pour améliorer le confort d'utilisation
- Serrage rapide du tube télescopique
- Bouton de sécurité



EAN: 0088381629577

Avec 1 batterie 1,5 Ah et 1 chargeur.  
 UR180DW - EAN: 3240890984920  
 Sans batterie, sans chargeur.  
 UR180DZ - EAN: 0088381625234

Accessoires de série Chargeur DC18WA, 2xBatterie BL1815G (Li-Ion 18 V - 1,5 Ah - empreinte spéciale), Sangle, Carter de protection coupe herbe à batterie, Lunette de protection, Poignée coupe herbe à batterie, Tête à 1 fil Tap & Go.

Logigramme accessoires p. 141

**UM603DWYX**

Taille-herbe 18 V Li-Ion 1,5 Ah

**Machine 2 en 1 pour l'entretien et la finition des haies et pelouses**



Hauteur de coupe	15, 20, 25 mm
Largeur de coupe	16 cm
Cadence de coupe maximale	2500 cps/min
Énergie	18 V Li-Ion 1,5 Ah
Temps de charge en moyenne	60 min.
Pression sonore (Lpa)	76 dB(A)
Dimensions (LxIxh)	343x177x131 mm
Poids net EPTA	1,1 kg

- Très léger et compact, idéal pour les finitions (bordures de gazons, contours, etc.).
- Taille-herbe à batterie léger et compact (largeur de coupe 16 cm) + Kit Sculpte-haie (longueur de coupe de 20 cm)
- Protecteur transparent avec guide pour tailler dans les coins
- Récupérateur d'herbe pour un travail plus propre
- Traitement anti-abrasion de la lame de haute qualité pour une coupe nette et une longue durée de vie



EAN: 0088381837606

Accessoires de série Kit Sculpte-haie, Chargeur DC18WA, Batterie BL1815G (Li-Ion 18 V - 1,5 Ah - empreinte spéciale).

Logigramme accessoires p. 141



14,4 V

Outils sans fil  
Empreintes  
Spéciales Li-ION

**HOBBY**  
Li-ION



14,4V

**EMPREINTES**

HOBBY STANDARD



✓ OK



✗ NON

**INFORMATION**

Les machines, batteries et chargeurs HOBBY **ne sont pas compatibles** avec les machines, radios, lampes, batteries et chargeurs Li-ion standards.

**HP347DWE**

Perceuse visseuse à percussion 14,4 V Li-Ion 1,3 Ah Ø 10 mm



Très polyvalente pour les travaux domestiques grâce à son mode percussion

Énergie	14,4 V Li-Ion 1,3 Ah
Temps de charge en moyenne	60 min.
Nombre de vitesses	2
Vitesse à vide V1/V2	0 à 400 / 0 à 1400 tr/min
Frappe V1/V2	0 à 6000 / 0 à 21000 cps/min
Couple de serrage max. (élast/franc)	15 / 30 Nm
Ø max. dans béton/acier/bois	10 / 10 / 25 mm
Vibration perçage percussion (a <sub>w</sub> )	9 m/s <sup>2</sup>
Pression sonore (L <sub>pa</sub> )	82 dB(A)
Dimensions (L x l x h)	239 x 83 x 235 mm
Poids net EPTA	1,5 kg

- Perceuse visseuse à percussion 2 vitesses, compacte et ultra légère
- Mandrin auto-serrant 10 mm mono bague
- Réglage précis du couple en 18 positions + position perçage + position perçage à percussion
- 2 vitesses à engrenages métalliques garantissant fiabilité et efficacité lors du perçage et du vissage
- Meilleur contrôle grâce au frein électrique, la machine s'arrête au relâchement de la gâchette

HOBBY LI-ION 14.4V LITHIUM-ION 1.3 Ah



EAN : 0088381616744

Accessoires de série Chargeur DC18WA, 2x Batterie BL1413G (Li-Ion 14,4 V - 1,3 Ah), Embout double PH2/plat.

Logigramme accessoires p. 141



**HP347**



**HP347**

EPI



P. 582

Percer / Fixer

Perceuse-visseuse, perceuse à percussion

Embout de vissage



Forets à emmanchement Hex 1/4"



Forets à métaux



Mandrins



Brosses et roues à lamelles



Scies trépan carbure et scies cloches



Peau de mouton + Plateau en caoutchouc



Éponge à polir



Forets béton



Visseuse à choc, visseuse plaque de plâtre, perceuse visseuse 4 fonctions

Embout de vissage



Forets à emmanchement Hex. 1/4"



Foret + mandrin complet



Foret pour maçonnerie à emmanchement Hex. 1/4"



Visseuse d'angle à chocs

Embout de vissage



Douilles et carré



Douilles et carré



Boulonneuse à chocs

Douille



Douille

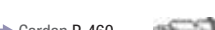

Visseuse automatique

Porte-embout magnétique



Embout Phillips et embout d'insertion Philipps



Rallonge poignée



Vis en bande



Sacs et Holsters



P. 585

Perforer / Buriner

Perceuse-visseuse, Perforateur burineur

Foret SDS-Plus



Outil pour SDS-Plus (burinage) modèle 3 modes seulement



Mandrin Auto / SDS



Scie à trépan, scie cloche

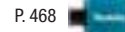

Découper

Scie à diamant

Disque Diamant



Cisailles et grignoteuses

Jeu de couteaux et couteaux centraux



Scie réciproc

Lame scie réciproc



Meuler / Polir

Meuleuses d'angle

Disques à tronçonner, Meules à ébarber



Disque Diamant



Meuleuse droite

Meule droite



Multi-fonctions

Accessoires pour multifonctions



Scier

Scie circulaire, scie radiale

Lames de scie



Scie sauteuse, Scie réciproc

Lames de scie sauteuse et autres accessoires



Raboter / Défoncer

Rabot

Fers de rabot



Jardins, parcs et forêts

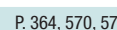

Système d'extraction des poussières



Batteries, autres



## Comparaison Perceuses visseuses Sans fil sans charbon

Technologie BL Motor - Moteur sans charbon					
Usage	EXPERT	INTENSIF	QUOTIDIEN		
Référence	DDF481RTJ	DDF484RTJ	DDF083RFJ	DDF483RFJ	DDF485RTJ
Désignation	Perceuse visseuse 18 V Li-Ion 5 Ah Ø 13 mm	Perceuse visseuse 18 V Li-Ion 5 Ah Ø 13 mm	Perceuse visseuse 18 V Li-Ion Hexa. 1/4" 3 Ah	Perceuse visseuse 18 V Li-Ion 3 Ah Ø 13 mm	Perceuse visseuse 18 V Li-Ion 5 Ah Ø 13 mm
<b>Batterie</b>					
Batterie	18 V Li-Ion 5 Ah	18 V Li-Ion 5 Ah	18 V Li-Ion 3 Ah	18 V Li-Ion 3 Ah	18 V Li-Ion 5 Ah
Temps de charge en moyenne (min.)	45	45	22	22	45
<b>Vitesse linéaire ou périphérique</b>					
Nombre de vitesses	2	2	2	2	2
<b>Régime</b>					
Vitesse à vide V1/2 (tr/min)	0 à 550 / 0 à 2100	0 à 500 / 0 à 2000	0 à 500 / 0 à 1700	0 à 500 / 0 à 1700	0 à 500 / 0 à 1900
<b>Capacité de serrage</b>					
Couple de serrage max. (élast/franc) (Nm)	60 / 115	36 / 54	23 / 40	23 / 40	27 / 50
<b>Capacité de perçage / burinage</b>					
Ø max. dans acier/bois (mm)	13 / 76	13 / 38	13 / 36	13 / 36	13 / 38
<b>Niveaux d'exposition et de vibrations</b>					
Vibration 3ax perçage (ah) (m/s <sup>2</sup> )	2,5	< 2,5	< 2,5	< 2,5	< 2,5
Pression sonore (Lpa) (dB (A))	73	76	77	77	74
<b>Général</b>					
Dimensions (L x l x h) (mm)	205 x 79 x 266	172 x 79 x 261	124 x 79 x 247	162 x 79 x 247	169 x 79 x 255
Poids net (kg)	2,6	1,8	1,3	1,6	1,4 à 1,7
					169 x 79 x 255
					1,4 à 1,7

**DDF484**

## Comparaison Perceuses visseuses à percussion Sans fil sans charbon

Technologie BL Motor - Moteur sans charbon			
Usage	EXPERT	INTENSIF	QUOTIDIEN
Référence	DHP481RTJ	DHP484RTJ	DHP485RTJ
Désignation	Perceuse visseuse à percussion 18 V Li-Ion 5 Ah Ø 13 mm	Perceuse visseuse à percussion 18 V Li-Ion 5 Ah Ø 13 mm	Perceuse visseuse à percussion 18 V Li-Ion 5 Ah Ø 13 mm
<b>Batterie</b>			
Batterie	18 V Li-Ion 5 Ah	18 V Li-Ion 5 Ah	18 V Li-Ion 5 Ah
Temps de charge en moyenne (min.)	45	45	45
<b>Vitesse linéaire ou périphérique</b>			
Nombre de vitesses	2	2	2
<b>Régime</b>			
Vitesse à vide V1/V2 (tr/min)	0 à 500 / 0 à 2 100	0 à 500 / 0 à 2000	0 à 500 / 0 à 1900
<b>Cadence</b>			
Frappe V1/V2 (cps/min)	0 à 8 250 / 0 à 31 500	0 à 7 500 / 0 à 30 000	–
<b>Capacité de serrage</b>			
Couple de serrage max. (élast/franc) (Nm)	60 / 115	36 / 54	27 / 50
<b>Capacité de perçage / burinage</b>			
Ø max. dans béton/acier/bois (mm)	16 / 13 / 76	13 / 13 / 38	13 / 13 / 38
<b>Niveaux d'exposition et de vibrations</b>			
Vibration perçage percussion (ah) (m/s <sup>2</sup> )	6,5	< 2,5	< 2,5
Pression sonore (Lpa) (dB (A))	85	88	74
<b>Général</b>			
Dimensions (L x l x h) (mm)	205 x 79 x 266	182 x 79 x 261	182 x 79 x 255
Poids net (kg)	2,7	1,9	1,5 à 1,8

**DHP481**

## Comparaison Perceuses visseuses Sans fil

Usage	INTENSIF	QUOTIDIEN	OCCASIONNEL
Référence	<b>DDF458RTJ</b>	<b>DDF482RTJ</b>	<b>DDF453SFE</b>
Désignation	Perceuse visseuse 18 V Li-Ion 5 Ah Ø 13 mm	Perceuse visseuse 18 V Li-Ion 5 Ah Ø 13 mm	Perceuse visseuse 18 V Li-Ion 3 Ah Ø 13 mm
<b>Batterie</b>			
Batterie	18 V Li-Ion 5 Ah	18 V Li-Ion 5 Ah	18 V Li-Ion 3 Ah
Temps de charge en moyenne (min.)	45	45	60
<b>Vitesse linéaire ou périphérique</b>			
Nombre de vitesses	2	2	2
<b>Régime</b>			
Vitesse à vide V1/V2 (tr/min)	0 à 400 / 0 à 2000	0 à 550 / 0 à 1850	0 à 400 / 0 à 1300
<b>Capacité de serrage</b>			
Couple de serrage max. (élast/franc) (Nm)	58 / 91	36 / 62	27 / 42
<b>Capacité de perçage / burinage</b>			
Ø max. dans acier/bois (mm)	13 / 76	13 / 38	13 / 36
<b>Niveaux d'exposition et de vibrations</b>			
Vibration 3ax perçage (ah) (m/s <sup>2</sup> )	2,5	2,5	2,5
Pression sonore (Lpa) (dB (A))	70	75	72
<b>Général</b>			
Dimensions (L x l x h) (mm)	225 x 79 x 259	185 x 79 x 248	214 x 79 x 227
Poids net (kg)	2,3	1,7	1,6

## Comparaison Perceuses visseuses à percussion Sans fil

Usage	INTENSIF		QUOTIDIEN	OCCASIONNEL
Référence	<b>DHP451RMJ</b>	<b>DHP458RMJ</b>	<b>DHP482RTJ</b>	<b>DHP453RYJ</b>
Désignation	Perceuse visseuse à percussion 18 V Li-Ion 4 Ah Ø 13 mm		Perceuse visseuse à percussion 18 V Li-Ion 5 Ah Ø 13 mm	Perceuse visseuse à percussion 18 V Li-Ion 3 Ah Ø 13 mm
<b>Batterie</b>				
Batterie	18 V Li-Ion 4 Ah	18 V Li-Ion 4 Ah	18 V Li-Ion 5 Ah	18 V Li-Ion 3 Ah
Temps de charge en moyenne (min.)	36	36	45	60
<b>Vitesse linéaire ou périphérique</b>				
Nombre de vitesses	3	2	2	2
<b>Régime</b>				
Vitesse à vide V1/V2 (tr/min)	0 à 300 / 0 à 600	0 à 400 / 0 à 2000	0 à 550 / 0 à 1850	0 à 400 / 0 à 1300
Vitesse à vide V3 (tr/min)	0 à 1700	—	—	—
<b>Cadence</b>				
Frappe V1/V2 (cps/min)	0 à 4500 / 0 à 9000	0 à 6000 / 0 à 30000	0 à 8250 / 0 à 27000	0 à 6000 / 0 à 19500
Frappe V3 (cps/min)	0 à 25500	—	—	—
<b>Capacité de serrage</b>				
Couple de serrage max. (élast/franc) (Nm)	40 / 80	58 / 91	36 / 62	27 / 42
<b>Capacité de perçage / burinage</b>				
Ø max. dans béton/acier/bois (mm)	16 / 13 / 65	16 / 13 / 76	13 / 13 / 38	13 / 13 / 36
<b>Niveaux d'exposition et de vibrations</b>				
Vibration perçage percussion (ah) (m/s <sup>2</sup> )	10	9,5	6	7,5
Pression sonore (Lpa) (dB (A))	86	84	82	78
<b>Général</b>				
Dimensions (L x l x h) (mm)	250 x 78 x 257	225 x 79 x 259	198 x 79 x 249	239 x 79 x 244
Poids net (kg)	2,5	2,3	1,7	1,7



## Comparaison Visseuses à chocs Sans fil

Référence	Technologie BL Motor Moteur sans charbon					Moteur avec charbon
	DTD171RTJ	DTD170RTJ	DTD154RTJ	DTD155RFJ	DTD153RFJ	DTD152RMJ
Désignation	Visseuse à chocs 18 V Li-Ion 5 Ah 180 Nm	Visseuse à chocs 18 V Li-Ion 5 Ah 175 Nm	Visseuse à chocs 18 V Li-Ion 5 Ah 175 Nm	Visseuse à chocs 18 V Li-Ion 3 Ah 140 Nm	Visseuse à chocs 18 V Li-Ion 3 Ah 170 Nm	Visseuse à chocs 18 V Li-Ion 4 Ah 1/4" 165 Nm
<b>Batterie</b>						
Batterie	18 V Li-Ion 5 Ah	18 V Li-Ion 5 Ah	18 V Li-Ion 5 Ah	18 V Li-Ion 3 Ah	18 V Li-Ion 3 Ah	18 V Li-Ion 4 Ah
Temps de charge en moyenne (min.)	45	45	45	22	22	36
<b>Régime</b>						
Vitesse à vide max. (tr/min)	0 à 3600	0 à 3600	0 à 3600	0 à 3000	0 à 3400	0 à 2900
<b>Cadence</b>						
Cadence de chocs (cps/min)	0 à 3800	0 à 3800	0 à 3800	0 à 3900	0 à 3600	0 à 3500
<b>Capacité de serrage</b>						
Couple de serrage max. (franc) (Nm)	180	175	175	140	170	165
Capacité : boulon standard	M5 à M16	M5 à M16	M5 à M16	M5 à M14	M5 à M16	M5 à M16
Capacité : boulon HR	M5 à M14	M5 à M14	M5 à M14	M5 à M12	M5 à M14	M5 à M12
Capacité : vis à bois (mm)	22 à 125	22 à 125	22 à 125	22 à 90	22 à 125	22 à 125
Capacité : vis à machine	M4 à M8	M4 à M8	M4 à M8	M4 à M8	M4 à M8	M4 à M8
<b>Niveaux d'exposition et de vibrations</b>						
Taux de vibration triaxial (ah) (m/s <sup>2</sup> )	13,5	12,5	12,5	14	13	10,5
Pression sonore (Lpa) (dB (A))	97	98	96	94	96	93
Puissance sonore (Lwa) (dB (A))	108	109	107	105	107	104
<b>Général</b>						
Dimensions (L x l x h) (mm)	116 x 79 x 236	117 x 79 x 236	117 x 79 x 236	135 x 79 x 232	126 x 79 x 236	138 x 79 x 238
Poids net (kg)	1,2 à 1,5	1,5	1,5	1,5	1,5	1,5
<b>Technologie</b>						
Mode A	oui	oui	non	oui	non	non
Mode T	oui 2 modes	oui	oui	non	non	non
Mode arrêt automatique	oui	non	non	non	non	non
Fonction mémoire	oui	non	non	non	non	non

## Comparaison Boulonneuses à chocs Sans fil

Référence	Technologie BL Motor Moteur sans charbon					Moteur avec charbon		
	DTW1001RTJ	DTW1002RTJ	DTW285RTJ	DTW181RFJ	DTW180RFJ	DTW450RTJ	DTW251RMJ	DTW190RFE
Désignation	18 V Li-Ion 5 Ah 1 050 Nm	18 V Li-Ion 5 Ah 1 000 Nm	18 V Li-Ion 5 Ah 280 Nm	18 V Li-Ion 3 Ah 180 Nm	18 V Li-Ion 3 Ah 180 Nm	18 V Li-Ion 5 Ah 440 Nm	18 V Li-Ion 4 Ah 230 Nm	18 V Li-Ion 3 Ah 190 Nm
<b>Batterie</b>								
Batterie	18 V Li-Ion 5 Ah	18 V Li-Ion 5 Ah	18 V Li-Ion 5 Ah	18 V Li-Ion 3 Ah	18 V Li-Ion 3 Ah	18 V Li-Ion 5 Ah	18 V Li-Ion 4 Ah	18 V Li-Ion 3 Ah
Temps de charge en moyenne (min.)	45	45	45	22	22	45	36	22
<b>Outillage à utiliser</b>								
Emmanchement carré (")	3/4	1/2	1/2	1/2"	3/8"	1/2"	1/2"	1/2
<b>Capacité de serrage</b>								
Couple de serrage max. (franc) (Nm)	1 050	1 000	280	180	180	440	230	190
Capacité : boulon standard	M14 à M30	M14 à M30	M10-M20	M8-M16	M8-M16	M12-M22	M10-M16	M8 à M16
Capacité : boulon HR	M12 à M24	M12 à M24	M10-M16	M8-M12	M8-M12	M12-M16	M10-M14	M8 à M12
<b>Régime</b>								
Vitesse à vide max. (tr/min)	1 800	1 800	2 800	2 400	2 400	1 600	2 100	2 300
<b>Cadence</b>								
Cadence de chocs (cps/min)	0 à 2 200	0 à 2 200	3 500	0 à 3 600	0 à 3 600	0 à 2 200	0 à 3 200	3 000
<b>Niveaux d'exposition et de vibrations</b>								
Taux de vibration triaxial (ah) (m/s <sup>2</sup> )	15,5	18	11,5	9	9	19	11	8,5
Pression sonore (Lpa) (dB (A))	98	97	96	89	89	94	94	94
Puissance sonore (Lwa) (dB (A))	109	108	107	100	100	105	105	105
<b>Général</b>								
Dimensions (L x l x h) (mm)	229 x 91 x 289	229 x 91 x 289	147 x 79 x 249	144 x 79 x 235	144 x 79 x 235	266 x 82 x 290	165 x 79 x 234	176 x 79 x 219
Poids net (kg)	3,7	3,6	1,7	1,5	1,5	3,4	1,5	1,4
<b>Technologie</b>								
Mode arrêt automatique	non	non	oui	oui	oui	non	non	non

Pour plus d'informations voir en page 149 et 150

## BATTERIES et CHARGEURS 12 V CXT LI-ION

Temps de charges des chargeurs / batteries  
(temps exprimés en minutes)

# CXT



Ah	Modèle	Chargeur	Temps de charge (min)	Temps de charge (min)
4,0	BL1041B 197406-2 		60	130
2,0	BL1020B / BL1021B (197394-3 / 197396-9) 		30	70
1,5	BL1015 / BL1016 (197390-1 / 197393-5) 		22	50

**Note :** Référence à étiquette 10,8 V (Fin de série) / Nouvelle référence à étiquette 12 V

## BATTERIES et CHARGEURS 10,8 V et 7,2 V LI-ION

Temps de charges des chargeurs / batteries  
(temps exprimés en minutes)

Ah	Modèle	Chargeur	Temps de charge (min)	Temps de charge (min)
1,3	BL1013 (194550-6) 		50	—
1,5	BL7015 (198000-3) 		35	30
1,0	BL7010 (198000-3) 		35	35

## BATTERIES et CHARGEURS 36 V LI-ION

Temps de charges des chargeurs / batteries  
(temps exprimés en minutes)



Système de charge rapide

2,6 Ah	BL3626 (194873-2) 		22	—
--------	--------------------------	--	----	---

Système de charge standard

2,2 Ah	BL3622A (195410-5) 		—	60
--------	---------------------------	--	---	----

## BATTERIES DORSALES 2x 18V => 36V LI-ION

Temps de charges  
du chargeur / batterie

12 Ah



Chargeur  
intégré  
DC3600  
3 heures

NOUVEAU

## SUPPORT DORSAL 18V AVEC 4 PORTS 191A64-2

Voir page 148



Pour plus d'informations voir en page 149

**BATTERIES et CHARGEURS 18 V et 14,4 V LI-ION**

Temps de charges des chargeurs / batteries  
(temps exprimés en minutes)

# LXT



**MAKSTAR**

<p><b>DC18RC</b> (195584-2)</p> <p><b>DC18RD</b> (196933-6)</p> <p><b>DC18RE</b> (198720-9)</p>	<p><b>DC18SD</b> (194533-6)</p> <p><b>DC18SE</b> Allume cigare (194622-7)</p>	<p><b>DC18SF</b> (196426-3)</p>
-------------------------------------------------------------------------------------------------------------	-------------------------------------------------------------------------------------------	-------------------------------------

<b>6,0 Ah</b>	<p><b>BL1860B</b> (197422-4)</p> <p>■■■■ Jauge de charge</p>	—		<b>55</b> <i>MAKSTAR</i>	<b>130</b>	<b>130 260</b> <small>(1 à 2 batteries) (3 à 4 batteries)</small>
<b>5,0 Ah</b>	<p><b>BL1850B</b> (197280-8)</p> <p>■■■■ Jauge de charge</p>	—		<b>45</b> <i>MAKSTAR</i>	<b>110</b>	<b>110 220</b> <small>(1 à 2 batteries) (3 à 4 batteries)</small>
<b>4,0 Ah</b>	<p><b>BL1840B</b> (197265-4)</p> <p>■■■■ Jauge de charge</p>	<b>BL1440</b> (196388-5)		<b>36</b> <i>MAKSTAR</i>	<b>90</b>	<b>90 180</b> <small>(1 à 2 batteries) (3 à 4 batteries)</small>
<b>3,0 Ah</b>	<p><b>BL1830B</b> (197599-5)</p> <p>■■■■ Jauge de charge</p>	<b>BL1430B</b> (197615-3)		<b>22</b> <i>MAKSTAR</i>	<b>60</b>	<b>60 120</b> <small>(1 à 2 batteries) (3 à 4 batteries)</small>
<b>1,5 Ah</b>	<p><b>BL1815N</b> (196235-0)</p>	<b>BL1415N</b> (196877-0)		<b>15</b> <i>MAKSTAR</i>	<b>30</b>	<b>30 60</b> <small>(1 à 2 batteries) (3 à 4 batteries)</small>
		<b>BL1415NA</b> (196280-5)				
			■■■■ Jauge de charge			

Les Packs ÉNERGIE	18V LITHIUM-ION							12V max CXT	
	5.0 Ah	4.0 Ah		5.0 Ah		6.0 Ah		2.0 Ah	4.0 Ah
Référence du lot	197570-9	197504-2	197503-4	197629-2	197626-8	198077-8	198091-4	197657-7	197636-5
Tarif H.T.	335,00 € A	335,00 € A	465,00 € A	350,00 € A	485,00 € A	409,00 € A	579,00 € A	197,00 € A	235,00 € A
Batteries									
Nombre	2	2	4	2	4	2	4	2	2
Référence	BL1850B	BL1840B	BL1840B	BL1850B	BL1850B	BL1860B	BL1860B	BL1020B	BL1040B
Chargeur	DC18RC	 chargeur double DC18RD						 chargeur simple DC10SA	
Makpac	Livré en CARTON	 Coffret TYPE 3 (821551-8)						 Coffret TYPE 1 (821549-5)	

## Batteries Lithium-Ion dorsales



### Batterie dorsale Li-Ion 36 V / 12 Ah BL36120A

Temps de charge : 180 min avec DC3600, Chargeur DC3600 : ENE401046A, Convertisseur 2 x 18V : 197718-3, Sangle pour débroussailluse : 197243-4.

Ref.	Voltage	Capacité	Energie stockée	Poids net	Qté	EAN	Tarif HT
ITABL36120A	36 V	12 Ah	432 Wh	5,5 kg	1	0088381445627	919.00 € A



### Sangle pour débroussailluses et coupe-herbes

Permet de suspendre une débroussailluse ou un coupe-herbe à la batterie dorsale BL36120A.

Ref.	Qté	EAN	Tarif HT
197243-4	1	0088381454285	10.90 € A



### Convertisseur 2 x 18V pour batterie dorsale BL36120A

Permet d'alimenter vos outils 2x18V avec la batterie dorsale BL36120A.

Ref.	Qté	EAN	Tarif HT
197718-3	1	0088381465946	187.00 € A

## Convertisseurs batteries



### Convertisseur ceinture Li-Ion 36 V pour 2 batteries Li-Ion 18 V BCV01

Passez de la plateforme 18V à la plateforme 36V. N'est pas compatible avec les batteries à empreinte spéciale.

Ref.	Type Makita	Batteries compatibles	Equivalent Dolmar	Qté	EAN	Tarif HT
195511-9	BCV01	BL1830, AP183	AA3618	1	0088381371650	177.00 € A



### Convertisseur Li-Ion 36 V pour 2 batteries Li-Ion 18 V BCV03

Passez de la plateforme 18V à la plateforme 36V. Permet d'utiliser les batteries 18 V Li-Ion sur les machines 36 V Li-Ion. Compatible machines en "D" en 3/4/6 Ah N'est pas compatible avec les batteries à empreinte spéciale.

Ref.	Type Makita	Batteries compatibles	Equivalent Dolmar	Qté	Compatible Modèle	EAN	Tarif HT
197214-1	BCV03	BL1815N à BL1860B	AA3618CL	1	Machines en "D" compatibles 3/4/6 Ah	0088381459013	87.00 € A

## Adaptateurs batteries



### Adaptateur ceinture batterie 36V Li-Ion => machines 36 V Li-Ion BAP36N

Ref.	Type Makita	Batteries compatibles	Equivalent Dolmar	Qté	EAN	Tarif HT
195311-7	BAP36N	BL3626/3622, AP363/3622A	AA362	1	0088381363181	62.00 € A
195313-3	AA362	BL3626/3622, AP363/3622A	BAP36N	1	0088381363198	62.00 € A



### Adaptateur ceinture batteries 18V Li-Ion => machines 2x18 V Li-Ion BAP182

Ref.	Qté	EAN	Tarif HT
197580-6	1	0088381463119	155.00 € A



### Chargeur à batterie Li-Ion pour Smart Phone, Tablettes

Permet de recharger vos Smart Phone et tablettes en utilisant vos batteries Li-Ion MAKITA.

Ref.	Nbre de ports USB	Pour	Qté	EAN	Tarif HT
DEAADP05	2	18V LXT 1,5 à 6 Ah	1	0088381806954	33.00 € A
DEAADP06	1	10,8/12V CXT 1,5 à 4 Ah	1	0088381825108	33.00 € A

### Adaptateur de sangle de débroussailluse pour PDC01

Ref.	Qté	EAN	Tarif HT
191E43-4	1	3240891152328	13.90 € A

### Adaptateur 18V pour PDC01

Ref.	Qté	EAN	Tarif HT
191J50-7	1	—	135.00 € A

### Adaptateur 2X 18V pour PDC01

Ref.	Qté	EAN	Tarif HT
191J51-5	1	—	—



### Support Dorsal pour 4 Batteries 18V Li-Ion

Ref.	Qté	compatibilité	EAN	Tarif HT
191A64-2	1	18V LXT	0088381548632	785.00 € A



### Support Dorsal avec Pack Énergie 18V 5Ah

Ref.	Qté	compatibilité	Livré avec	EAN	Tarif HT
191C78-3	1	18V LXT	4 x BL1850B + 1 DC18RD	0088381553841	1 159.00 € A

**Batteries Lithium-Ion 36 V**

**Batterie Makstar Li-Ion 36 V / 2,6 Ah - BL3626**

Référence chargeur compatible : DC36RA (194863-5).

Ref.	Type Makita	Voltage	Capacité	Equivalent Dolmar	Poids net	Qté	EAN	Tarif HT
194873-2	BL3626	36 V	2,6 Ah	AP363	1,3 kg	1	0088381355322	275.00 € A

**Batterie Li-Ion 36 V / 2,2 Ah - BL3622A**

Référence chargeur compatible : DC36WA (195471-5).

Ref.	Type Makita	Voltage	Capacité	Equivalent Dolmar	Poids net	Qté	EAN	Tarif HT
195410-5	BL3622A	36 V	2,2 Ah	AP3622A	1,5 kg	1	0088381370141	235.00 € A

**Batteries Lithium-Ion 18 V LXT**

**Batterie Makstar Li-Ion 18V / 6 Ah - BL1860B ( témoin de charge intégré )**

Ref.	Type de batterie	Voltage	Capacité	Poids net	Qté	EAN	Tarif HT
197422-4	BL1860B	18 V	6 Ah	0,66 kg	1	0088381464123	172.00 € A

**Batterie Makstar Li-Ion 18V / 5 Ah - BL1850B ( témoin de charge intégré )**

Ref.	Type Makita	Voltage	Capacité	Poids net	Qté	EAN	Tarif HT
197280-8	BL1850B	18 V	5 Ah	0,65 kg	1	0088381459129	142.00 € A

**Batterie Makstar Li-Ion 18V / 4 Ah - BL1840B ( témoin de charge intégré )**

Ref.	Type Makita	Voltage	Capacité	Poids net	Qté	EAN	Tarif HT
197265-4	BL1840B	18 V	4 Ah	0,64 kg	1	0088381459068	132.00 € A

**Batterie Makstar Li-Ion 18V / 3 Ah - BL1830B ( témoin de charge intégré )**

Ref.	Type	Voltage	Capacité	Poids net	Qté	EAN	Tarif HT
197599-5	BL1830B	18 V	3 Ah	0,64 kg	1	0088381464055	122.00 € A

**Batterie Makstar Li-Ion 18 V / 1,5 Ah - BL1815N**

Ref.	Type de batterie	Voltage	Capacité	Poids net	Qté	EAN	Tarif HT
196235-0	BL1815N	18 V	1,5 Ah	0,38 kg	1	0088381417556	91.00 € A

**Batteries Lithium-Ion 14,4 V LXT**

**Batterie Makstar Li-Ion 14,4 V / 4 Ah - BL1440**

Ref.	Type de batterie	Voltage	Capacité	Poids net	Qté	EAN	Tarif HT
196388-5	BL1440	14,4 V	4 Ah	0,52 kg	1	0088381426671	135.00 € A

**Batterie Makstar Li-Ion 14,4 V / 3 Ah - BL1430B ( témoin de charge intégré )**

Ref.	Type	Voltage	Capacité	Poids net	Qté	EAN	Tarif HT
197615-3	BL1430B	14,4 V	3 Ah	0,49 kg	1	0088381465083	125.00 € A

**Batterie Makstar Li-Ion 14,4 V / 1,5 Ah - BL1415NA ( témoin de charge intégré )**

Ref.	Type de batterie	Voltage	Capacité	Poids net	Qté	EAN	Tarif HT
196280-5	BL1415NA	14,4 V	1,5 Ah	0,320 kg	1	0088381440752	99.00 € A

**Batterie Makstar Li-Ion 14,4 V / 1,5 Ah - BL1415N**

Ref.	Type de batterie	Voltage	Capacité	Poids net	Qté	EAN	Tarif HT
196877-0	BL1415N	14,4 V	1,5 Ah	0,32 kg	1	0088381443753	93.00 € A

**Batteries Lithium-Ion 12 V Max CXT**

**Batterie Li-Ion 12 V / 1,5 Ah - BL1016**

Ref.	Type Makita	Voltage	Capacité	Poids net	Qté	EAN	Tarif HT
197393-5	BL1016	12 V	1,5 Ah	220 g	1	0088381459778	45.00 € A

**Batterie Li-Ion 12 V / 2 Ah - BL1021B ( témoin de charge intégré )**

Ref.	Type Makita	Voltage	Capacité	Poids net	Qté	EAN	Tarif HT
197396-9	BL1021B	12 V	2 Ah	230 g	1	0088381459839	58.00 € A

**Batterie Li-Ion 12 V / 4 Ah - BL1041B ( témoin de charge intégré )**

Ref.	Type Makita	Voltage	Capacité	Poids net	Qté	EAN	Tarif HT
197406-2	BL1041B	12 V	4 Ah	380 g	1	3240890928535	82.00 € A

Batteries Lithium-Ion 10,8 V CXT



Batterie Li-Ion 10,8V / 4 Ah - BL1040B ( témoin de charge intégré )

Ref.	Type Makita	Voltage	Capacité	Poids net	Qté	EAN	Tarif HT
197402-0	BL1040B	10,8 V	4 Ah	0,380 kg	1	0088381461634	82.00 € A



Batterie Li-Ion 10,8V / 2 Ah - BL1020B ( témoin de charge intégré )

Ref.	Type Makita	Voltage	Capacité	Poids net	Qté	EAN	Tarif HT
197394-3	BL1020B	10,8 V	2 Ah	0,230 kg	1	0088381459815	58.00 € A



Batterie Li-Ion 10,8 V / 1,5 Ah - BL1015

Ref.	Type de batterie	Voltage	Capacité	Poids net	Qté	EAN	Tarif HT
197390-1	BL1015	10,8 V	1,5 Ah	0,220 kg	1	0088381459754	45.00 € A

Batteries Lithium-Ion bâton



Batterie Li-Ion 10,8 V / 1,3 Ah - BL1013

Référence chargeur compatible : DC10WA (194597-0).

Ref.	Type Makita	Voltage	Capacité	Equivalent Dolmar	Poids net	Qté	EAN	Tarif HT
194550-6	BL1013	10,8 V	1,3 Ah	AP108	0,17 kg	1	0088381348553	42.00 € A



Batterie Li-Ion 7,2 V / 1,5 Ah - BL0715

Ref.	Type Makita	Voltage	Capacité	Poids net	Qté	EAN	Tarif HT
198000-3	BL0715	7,2 V	1,5 Ah	0,11 kg	1	0088381473392	51.00 € A

Batteries Lithium-Ion Hobby

BATTERIES et CHARGEURS 18 V HOBBY Li-Ion

Temps de charges des chargeurs / batteries (temps exprimés en minutes)

Les batteries et chargeurs HOBBY Li-Ion ne sont pas compatibles avec les machines, batteries et chargeurs Li-Ion CXT et LXT.

DC18WA

(195423-6)

HOBBY LI-ION



1,5 Ah	18V Li-Ion	<b>BL1815G</b> (198186-3) - PRIX HT : 71.00 € A Compatible : HP457D et JV183D		HOBBY LI-ION
	14,4V Li-Ion	<b>BL1415G</b> (198192-8) - PRIX HT : 66.00 € A Compatible : HP347D		HOBBY LI-ION

70 min.

Batteries Ni-Mh



Batterie Makstar Ni-Mh 24 V / 3,1 Ah - BH2433

Ref.	Type de batterie	Voltage	Capacité	Poids net	Qté	EAN	Tarif HT
193739-3	BH2433	24 V	3,1 Ah	1,5 kg	1	0088381179515	235.00 € A



Batterie Makstar Ni-Mh 24 V / 1,8 Ah - BH2420

Ref.	Type de batterie	Voltage	Capacité	Poids net	Qté	EAN	Tarif HT
193736-9	BH2420	24 V	1,8 Ah	1 kg	1	0088381179508	187.00 € A



Batterie Makstar Ni-Mh 12 V / 3,1 Ah - BH1233C

Ref.	Type de batterie	Voltage	Capacité	Poids net	Qté	EAN	Tarif HT
193930-3	BH1233C	12 V	3,1 Ah	0,79 kg	1	0088381185615	145.00 € A



Batterie Ni-Mh 18 V / 2,5 Ah - 1834

Ref.	Type de batterie	Voltage	Capacité	Poids net	Qté	EAN	Tarif HT
193102-0	1834	18 V	2,5 Ah	1,2 kg	1	0088381153515	135.00 € A



Batterie Ni-Mh 14,4 V / 2,5 Ah - 1434

Ref.	Type de batterie	Voltage	Capacité	Poids net	Qté	EAN	Tarif HT
193101-2	1434	14,4 V	2,5 Ah	0,83 kg	1	0088381153508	104.00 € A



Batterie Ni-Mh 12 V / 2,5 Ah - 1234

Ref.	Type de batterie	Voltage	Capacité	Poids net	Qté	EAN	Tarif HT
193100-4	1234	12 V	2,5 Ah	0,75 kg	1	0088381153492	87.00 € A



Batterie Ni-Mh 9,6 V - 9134 / 9135

Ref.	Type de batterie	Voltage	Capacité	Poids net	Qté	EAN	Tarif HT
193099-3	9134	9,6 V	2,5 Ah	0,61 kg	1	0088381153485	87.00 € A
193058-7	9135	9,6 V	2,8 Ah	0,61 kg	1	0088381152099	93.00 € A



Batterie Ni-Mh 9,6 V / 2,5 Ah - 9034

Ref.	Type de batterie	Voltage	Capacité	Poids net	Qté	EAN	Tarif HT
193889-4	9034	9,6 V	2,5 Ah	0,54 kg	1	0088381185905	76.00 € A



Batterie Ni-Mh 7,2 V / 2,5 Ah - 7034

Ref.	Type de batterie	Voltage	Capacité	Poids net	Qté	EAN	Tarif HT
193888-6	7034	7,2 V	2,5 Ah	0,41 kg	1	0088381185899	62.00 € A

Accessoires pour blousons



Adaptateur batterie 18 / 14,4 V pour veste et gilet chauffant

Ref.	Type	Qté	EAN	Pour	Tarif HT
PE00000028		1	3240890914231	DCJ200Z, DCV200Z	33.00 € A
PE00000037	Pour DCJ200 = batteries 10,8V CXT	1	3240891038981	DCJ200Z	33.00 € A



Adaptateur batterie 18 / 14,4 V pour blouson ventilé

Ref.	Qté	EAN	Pour	Tarif HT
GM00001607	1	0088381672979	DFJ201Z, DFJ203Z, DFJ301Z, DFJ401Z	42.00 € A
198634-2	1	0088381486675	DFJ207Z, DFJ304Z, DFJ305Z	51.00 € A

Protections pour batteries



Protection bornes pour batterie type bâton

Ref.	Batteries compatibles	Qté	EAN	Tarif HT
414938-7	Type bâton : 7,2 à 18 V Ni-Cd et Ni-Mh	1	3240890708977	1.00 € A



Protection anti-choc pour batterie Li-Ion

Ref.	Batteries compatibles	Qté	EAN	Tarif HT
194649-7	BL1430, BL1440, BL1830, BL1840, BL1850	1	3240890902382	9.90 € A



Protection étanche pour batterie Li-Ion 14,4 V

Ref.	Qté	EAN	Tarif HT
195797-5	1	0088381376525	42.00 € A



Protection bornes pour batterie Makstar

Ref.	Batteries compatibles	Qté	EAN	Tarif HT
450128-8	14,4/18/24 V MAKSTAR	1	3240890726544	1.00 € A
451153-2	36 V Li-Ion	1	3240890906014	1.60 € A



Protection anti-rayure pour batterie Li-Ion 14,4 V

Ref.	Qté	EAN	Tarif HT
450599-9	1	0088381350259	7.90 € A

Chargeurs Lithium-Ion



Chargeur rapide Makstar Li-Ion 36 V / 2,6 Ah - DC36RA pour batterie BL3626

Compatible uniquement avec batterie BL3626 (194873-2).

Ref.	Equivalent Dolmar	Qté	EAN	Tarif HT
194863-5	LG363	1	0088381355308	177.00 € A



Chargeur Li-Ion 36 V / 2,2 Ah - DC36WA pour batterie BL3622

Compatible uniquement avec batterie BL3622 (195410-5).

Ref.	Equivalent Dolmar	Qté	EAN	Tarif HT
195471-5	LG3622	1	0088381369848	118.00 € A



Chargeur rapide Makstar Li-Ion, Ni-Mh 9,6 à 18 V - DC18RC

Batteries compatibles Type glissière : 14,4 à 18 V Li-Ion (sauf BL1413G et BL1813G) et 9,6 à 14,4 V Ni-Mh avec adaptateur 193947-6 Type bâton : 7,2 à 18 V Ni-Cd et Ni-Mh.

Ref.	Equivalent Dolmar	Qté	EAN	Tarif HT
195584-2	LG183	1	0088381373562	87.00 € A



Chargeur rapide Makstar Li-Ion, Ni-Mh 9,6 à 24 V - DC24SC

Batteries compatibles Type glissière : 14,4 à 18 V Li-Ion (sauf BL1413G et BL1813G) et 9,6 à 24 V Ni-Mh avec adaptateur 193947-6 Type bâton : 7,2 à 18 V Ni-Cd et Ni-Mh.

Ref.	Type	Qté	EAN	Tarif HT
194164-1	230 V	1	0088381200585	177.00 € A



Chargeur rapide 2 batteries Makstar Li-Ion 14,4 à 18 V - DC18RD

Charge rapide simultanée de deux batteries. Port USB pour charger Smartphones, Tablettes... Temps de charge : 2 x BL1830 en 22 min / 2 x BL1840 en 36 min / 2 x BL1850 en 45 min

Ref.	Qté	EAN	Tarif HT
196933-6	1	0088381444033	99.00 € A



Chargeur 4 batteries Makstar Li-Ion 14,4 à 18 V - DC18SF

Batteries compatibles Type glissière : 14,4 à 18 V Li-Ion (sauf BL1413G et BL1813G). Possibilité de fixer le chargeur au mur. Temps de charge : 1,5 Ah : 1 ou 2 batteries 30 minutes, 3 ou 4 batteries 60 minutes. 3 Ah : 1 ou 2 batteries 60 minutes, 3 ou 4 batteries 120 minutes. 4 Ah : 1 ou 2 batteries 90 minutes, 3 ou 4 batteries 180 minutes. 5 Ah : 1 ou 2 batteries 110 minutes, 3 ou 4 batteries 220 minutes.

Ref.	Dimensions	Voltage	Pour batterie	Poids net	Qté	EAN	Tarif HT
196426-3	167 x 440 x 105 mm	220 V	14,4 / 18 V	2,1 kg	1	0088381432979	245.00 € A

**Chargeurs Lithium-Ion (suite)**



**Chargeur Makstar Li-Ion, Ni-Mh 9,6 à 18 V - DC18SD**

Batteries compatibles Type glissière : 14,4 à 18 V Li-Ion (sauf BL1413G et BL1813G) et 9,6 à 14,4 V Ni-Mh avec adaptateur 193947-6 Type bâton : 7,2 à 18 V Ni-Cd et Ni-Mh.

Ref.	Qté	EAN	Tarif HT
194533-6	1	0088381345811	71.00 € A



**Chargeur voiture Makstar Li-Ion, Ni-Mh 9,6 à 18 V - DC18SE**

( prise allume-cigare )

Batteries compatibles Type glissière : 14,4 à 18 V Li-Ion (sauf BL1413G et BL1813G) et 9,6 à 14,4 V Ni-Mh avec adaptateur 193947-6 Type bâton : 7,2 à 18 V Ni-Cd et Ni-Mh.

Ref.	Qté	EAN	Tarif HT
194622-7	1	0088381349673	135.00 € A



**Chargeur DC18RE mixte LXT / CXT**

Batteries compatibles : 10,8V et 12V Max CXT / 18V Li-Ion (sauf BL1413G et BL1813G). Charge vos batteries 12V CXT et 18V LXT alternativement.

Ref.	Batteries compatibles	Dimensions	Qté	EAN	Tarif HT
198720-9	LXT / CXT	164 / 190 / 106 mm	1	0088381487924	135.00 € A



**Chargeur Li-Ion 18 V - DC18WA pour batteries BL1413G et BL1813G**

Chargeur à empreinte spéciale. Compatible uniquement avec batterie BL1813G (196366-5) et BL1413G (196374-6).

Ref.	Qté	EAN	Tarif HT
195423-6	1	0088381371575	51.00 € A



**Chargeur Li-Ion rapide 10,8 V Li-Ion - DC10SA**

Ref.	Qté	EAN	Tarif HT
197355-3	1	0088381459549	71.00 € A



**Chargeur Li-Ion 10,8 V Li-Ion - DC10WC**

Ref.	Qté	EAN	Tarif HT
197334-1	1	0088381459198	54.00 € A



**Chargeur Li-Ion 7,2 à 10,8 V - DC10WA**

Batteries compatibles BL7010, BL1013.

Ref.	Equivalent Dolmar	Qté	EAN	Tarif HT
194597-0	LG108	1	0088381348065	58.00 € A



**Chargeur Li-Ion 7,2 V - DC07SA**

Batteries compatibles BL7010.

Ref.	Qté	EAN	Tarif HT
194328-7	1	0088381313377	51.00 € A

**Chargeurs Ni-Cd / Ni-Mh**



**Chargeur Ni-Cd / Ni-Mh 7,2 à 18 V - DC1804**

Batteries compatibles Type bâton : 7,2 à 18 V Ni-Cd et Ni-Mh.

Ref.	Qté	EAN	Tarif HT
194149-7	1	0088381185721	62.00 € A



**Chargeur voiture Ni-Cd / Ni-Mh**

**7,2 à 18 V - DC1822 (prise allume-cigare)**

Batteries compatibles Type bâton : 7,2 à 18 V Ni-Cd et Ni-Mh.

Ref.	Qté	EAN	Tarif HT
193439-5	1	0088381164764	125.00 € A



**Chargeur pour batterie intégrée**

**Ni-Cd - DC7020**

Ref.	Compatible Modèle	Qté	EAN	Tarif HT
192737-4	6016D, UM104D	1	0088381100083	45.00 € A

**Accessoires chargeurs**



**Contrôleur de batterie MAKSTAR Li-Ion 36 V BCT03**

Ref.	Batteries compatibles	Chargeurs compatibles	EAN	Tarif HT
194917-8	BL3626	DC36RA	3240890903594	418.00 € A



**Régénérateur de batterie ADP03**

Ref.	Chargeurs compatibles	Qté	EAN	Tarif HT
193682-6	DC18RA, DC18RC, DC18SD, DC18SE, DC24WA, DC24SC	1	0088381174329	207.00 € A



**Contrôleur de batterie MAKSTAR (sauf 36 V) BCT01**

Contrôleur de batterie, diagnostique l'état de la batterie, vérifie les historiques d'utilisation et de charges et configure la batterie pour maximiser sa durée de vie. A connecter à un PC (PC et Chargeur non fournis).

Ref.	Chargeurs compatibles	Qté	EAN	Tarif HT
194918-6	DC18RA, DC18RC, DC18SD, DC18SE, DC24WA, DC24SC	1	3240890907660	699.00 € A



**Adaptateur pour batterie type bâton sur chargeur Makstar ADP04**

Permet d'adapter les batteries suivantes sur les chargeurs DC18RA, DC18RC, DC18SE, DC24SA, DC24SC : 7000, 7100, 9000, 9100, 9100A, 9120, PA09, 1200, 1200A, 1220, PA12, 1420, PA14, 7001, 9001, 9101, 9101A, 1201, 1201A, 7002, 9002, 9102, 9102A, 9122, 1202, 1202A, 1222, 1422, 1822, 7033, 9033, 9133, 1233, 1433, 1833, 7034, 9034, 9134, 1234, 1434, 1834, 9135, 9135A, 1235, 1235A, 1235F, 1435, 1435F, 1835, 1835F

Ref.	Chargeurs compatibles	Qté	EAN	Tarif HT
193947-6	DC18RA, DC18RC, DC18SD, DC18SE, DC24WA, DC24SC	1	0088381188395	58.00 € A



## Adaptateurs secteur



### Adaptateur secteur pour radios de chantier

Ref.	Compatible Modèle	Qté	EAN	Tarif HT
SE0000078	BMR100, BMR102	1	0088381447829	27.50 € A
SE00000101	BMR103	1	3240890886101	22.50 € A
SE00000265	DMR110B	1	3240890927873	20.90 € A
SE00000501	DMR200	1	3240890914040	12.90 € A
SE00000679	DMR114	1	3240890931016	27.50 € A



### Adaptateur secteur pour ventilateur

Ref.	Compatible Modèle	Qté	EAN	Tarif HT
TE00000112	DCF300	1	3240890920546	42.00 € A
TE00000173	DCF203	1	3240890929877	33.00 € A
TE00000211	CF100D	1	3240891114494	16.90 € A
TE00000170	DCF203	1	0088381545884	25.50 € A

## Lampes à batteries



### Lampe Torche / Lanterne LED Li-Ion 10,8 V / 7,2 V ML102

Ref.	Batteries compatibles	Qté	EAN	Tarif HT
DEAML102	BL1013, BL7010	1	0088381673983	45.00 € A

## Accessoires pour lampes



### Trépied

Peut-être utilisé avec 1 ou 2 lampes.

Ref.	Haut.max	Qté	EAN	Tarif HT
GM00001381	1500 mm	1	0088381453707	71.00 € A



### Pince de fixation pour DML805

Ref.	Qté	EAN	Tarif HT
GM00001396	1	0088381455688	18.90 € A



### Film anti éblouissement pour DML805

Ref.	Qté	EAN	Tarif HT
A-58154	1	0088381441520	3.50 € A



### Aimant pour lampes

Ref.	compatibilité	Qté	EAN	Tarif HT
GM00001683	ML104, ML105, ML106	1	0088381479219	16.90 € A



### Crochet pour lampes

Ref.	compatibilité	Qté	EAN	Tarif HT
GM00001289	DML802, DML808, ML104, ML105, ML106	1	3240891042971	1.60 € A

## Ampoules et néons



### Néon

Ref.	Voltage	Compatible Modèle	Qté	EAN	Tarif HT
A-87367	12 / 14,4 / 18 V	BML184, ML122, ML142	1	3240890500038	8.90 € A
B-14093	36 V	BML360	1	3240890502421	12.90 € A



### Néon UV (lumière noire)

Ref.	Voltage	Compatible Modèle	Qté	EAN	Tarif HT
A-89333	12 / 14,4 / 18 V	BML184, ML122, ML142	1	3240890500052	18.90 € A



### Ampoule

Ref.	Voltage	Compatible Modèle	Qté	EAN	Tarif HT
A-90233	14,4 V	BML145	2	3240890500069	6.50 € A
A-90261	18 V	BML185	2	3240890500076	3.50 € A
B-07303	14,4 / 18 V	BML184	2	3240890502414	3.50 € A

## Solutions pour le transport



### Chariot-diable pour MAKPAC

Chariot-diable avec poignée rétractable et plateau pliable. Livré sans coffret MAKPAC. Sangle TR00000064

Ref.	Charge admi.	Dimensions	Poids net	Qté	EAN	Tarif HT
TR00000001	125 kg	271-565 x 505 x 725-1125 mm	8,15 kg	1	0088381468190	177.00 € A

### Accessoires pour visseuses d'angles

#### Tête d'angle à emmanchement hexa. 1/4"

##### pour visseuses d'angle

Ref.	Emmanchement	Qté	EAN	Pour	Tarif HT
135183-8	Hexa 1/4" Forme E	1	3240890559050	BTL061, BTL060, 6940, BTL061RFE, DTL060, DTL061, DTL062, DTL063, TL064DSAE	125.00 € A

#### Tête d'angle à carré d'entraînement 3/8"

Ref.	Emmanchement	Qté	EAN	Pour	Tarif HT
135201-2	Carré d'entraînement 3/8"	1	3240890559111	6940, BTL060, BTL061, BTL061RFE, DTL060, DTL061, DTL062, DTL063, TL064DSAE	104.00 € A

#### Tête droite à emmanchement hexa. 1/4"

##### pour visseuses d'angle

Ref.	Emmanchement	Qté	EAN	Pour	Tarif HT
192486-3	Hexa 1/4"	1	0088381130943	6940, BTL060, BTL061, BTL061RFE, DTL060, DTL061, DTL062, DTL063, TL064DSAE	87.00 € A

#### Tête à cliquet pour visseuses d'angle

Ref.	Emmanchement	Qté	EAN	Pour	Tarif HT
192439-2	Tête à cliquet	1	0088381128742	6940, BTL060, BTL061, BTL061RFE, DTL060, DTL061, DTL062, DTL063, TL064DSAE	187.00 € A



#### Carré d'entraînement 3/8" pour tête à cliquet

Ref.	Emmanchement	Qté	EAN	Pour	Tarif HT
134745-9	Carré d'entraînement 3/8"	1	0088381134361	6940, BTL060, BTL061, DTL060, DTL061, DTL062, DTL063, TL064DSAE	22.50 € A

#### Carré d'entraînement 1/2" pour tête à cliquet

Ref.	Emmanchement	Qté	EAN	Pour	Tarif HT
134746-7	Carré d'entraînement 1/2"	1	0088381142632	6940, BTL060, BTL061, DTL060, DTL061, DTL062, DTL063, TL064DSAE	22.50 € A

#### Douille Borgne pour tête à cliquet

Ref.	Taille	A	Long.	Qté	EAN	Pour	Tarif HT
134743-3	M10	17 mm	31 mm	1	0088381134347	6940, BTL060, BTL061, DTL060, DTL061, DTL062, DTL063, TL064DSAE	24.00 € A
134744-1	M12	19 mm	33 mm	1	0088381134354	6940, BTL060, BTL061, DTL060, DTL061, DTL062, DTL063, TL064DSAE	24.00 € A

#### Carré d'entraînement pour WR100D

Ref.	Emmanchement	Qté	EAN	Pour	Tarif HT
191A50-3	1	3/8"	0088381546744	WR100DWA,	20.90 € A
191A51-1	1	1/4"	0088381546737	WR100DZ	20.90 € A

### Accessoires pour perceuses visseuses et perceuses visseuses à percussion

#### Support embout pour perceuses visseuses et

##### perceuses visseuses à percussion

Ref.	Qté	EAN	Pour	Tarif HT
452947-8	1	3240890909565	BHP441	1.20 € A

#### Nez pour visseuses automatiques

Embout phillips N°2 199155-7

Ref.	Capacité des vis	Dim. de l'ensemble	Qté	EAN	Pour	Tarif HT
199146-8	25 - 55 mm	406 x 79 x 254 mm	1	0088381525824	DFS250, DFS452, FS2300, FS4000, FS4300, FS6300	99.00 € A



#### Pompe à graisse

Compatible avec les cartouches à graisse standards. Peut également aspirer directement la graisse dans un pot. Le mécanisme est actionné par une queue hexagonale d'1/4", ce qui permet d'adapter la pompe à la plupart des perceuses sans fil ou filaire.

Ref.	Emman.	Capacité cuve	Pression	Qté	EAN	Tarif HT
P-90451	1/4"	0,4 l	275 / max 550 bar	1	0088381473705	99.00 € A

#### Tuyau pour pompe à graisse

Ref.	Long.	Filetage	Qté	EAN	Pour	Tarif HT
P-90489	M10 x 1,0	61 cm	1	0088381473736	P-90451	9.90 € A

### Accessoires pour tournevis

#### Embouts Lieurs

Ref.	Qté	EAN	Pour	Tarif HT
194731-2	1	0088381355001	A emmanchement 1/4", TD021DSEX	22.50 € A



#### Couvercle protecteur DF010D

Ref.	Qté	EAN	Pour	Tarif HT
A-50778	1	3240890909701	DF010D, DF010DSP1, DF010D	9.90 € A

### Systèmes d'aspirations pour série DHR243

#### Filter pour HEPA-DX02

Ref.	Qté	EAN	Pour	Tarif HT
195855-7	1	3240890847508	BHR243RFE, BHR243Z, DHR243RMJ, DHR243Z	14.90 € A



#### Système d'aspiration à filtre HEPA-DX02

Ref.	Poids net	Qté	EAN	Pour	Tarif HT
195902-4	1,3 kg	1	0088381400626	BHR243RFE, DHR243Z, DHR243RMJ, BHR243Z, DHR243Z	135.00 € A

#### Joint pour HEPA-DX02

Ref.	Qté	EAN	Pour	Tarif HT
424474-5	1	3240890844187	BHR243RFE, BHR243Z, DHR243RMJ, DHR243Z	1.00 € A



#### Système d'aspiration à filtre HEPA-DX07

Filtere -> 196165-5

Ref.	jusqu'à Ø	Poids net	Qté	EAN	Pour	Tarif HT
199570-5	24 mm	1,5 kg	1	3240890929211	DHR243RTJ, DHR243RTJW, DHR243ZJ	135.00 € A

Crochets et attaches



Crochet ceinture long

Vis de fixation réf. 251314-2 doit être commandée séparément

Ref.	Qté	EAN	Pour	Tarif HT
346317-0	1	3240890902351	BDF441, BDF442, BDF444, BDF446, BDF448, BDF450, BDF451, BDF452, BDF454, BDF456, BDF458, BDF459, BFS441, BFS451, BHP343, BHP441, BHP442, BHP444, BHP446, BHP448, BHP451, BHP452, BHP454, BHP456, BHP458, BHP459, BPT350, BPT351, BST110, BST220, BST221, BTD129, BTD130, BTD132, BTD133, BTD134, BTD136, BTD140, BTD144, BTD145, BTD146, BTD147, BTL061, BTL062, BTL063, BTP130, BTP140, BTP141, BTW250, BTW251, DBN500, DDF456, DHP481, HP457	1.60 € A



Crochet ceinture court

Vis de fixation réf. 251314-2 doit être commandée séparément

Ref.	Qté	EAN	Pour	Tarif HT
346449-3	1	3240890832122	BDF456, BDF459, BHP453, BHP456, BHP459, BTD129, BTD134, BTD146, DDF446, DDF456, DDF459, DHP453, DHP456, DHP459, DTD129, DTD134, DTD146	1.20 € A



Attache pour mousqueton

Ref.	Qté	EAN	Pour	Tarif HT
197043-2	1	3240891036208	BTP140, BTS130, DDF444, DDF454, DHP444, DHP454, DHP485, DTD129, DTD133, DTD134, DTD135, DTD136, DTD137, DTD145, DTD146, DTD147	24.00 € A

Accessoires pour vibreur à béton

Aiguilles pour vibreur à béton

Ref.	Long.	Ø	Qté	EAN	Pour	Tarif HT
192954-6	1200 mm	25 mm	1	3240890901293	VR250D, BVR450RFE, BVR350RFE	207.00 € A
135072-7	800 mm	25 mm	1	0088381310772	VR250D, BVR450RFE, BVR350RFE	187.00 € A

Accessoires pour pistolets à colle

Tube plastique pour cartouche 300 ml

Ref.	Qté	EAN	Pour	Tarif HT
196351-8	1	3240890866097	DCG180RY, BCG180RHE, DCG180Z, BCG180Z, DCG180, DCG140, CG100DZA, CG100DSAE, CG100DSAE	39.00 € A

Tube plastique 800 ml

Ref.	Qté	EAN	Pour	Tarif HT
197195-9	1	0088381458221	DCG180, DCG140, BCG180Z, CG100DZA, CG100DSAE, CG100DSAE	62.00 € A

Embout de sortie pour tube aluminium 600 ml

Ref.	Qté	EAN	Pour	Tarif HT
454226-0	1	3240890911605	BCG180, DCG180	3.00 € A

Tube aluminium pour poche aluminium 600 ml et pot

Référence des embouts de sortie : 454226-0. Référence du joint d'étanchéité : 424547-4.



Ref.	Qté	EAN	Pour	Tarif HT
196352-6	1	0088381424288	BCG180RHE, DCG180, DCG180, DCG140, CG100DZA, CG100DSAE, CG100DSAE	93.00 € A

Pistons pour pistolet à mastic

Ref.	Pour	Qté	EAN	Pour	Tarif HT
142071-2	Cartouche 300 ml	1	3240890863140	BCG180, DCG180	2.70 € A
142072-0	Poche alu 600 ml	1	3240890886330	BCG180, DCG180	3.50 € A
123221-8	Pot	1	3240890886347	BCG180, DCG180	14.90 € A

Accessoires pour cisailles à batterie

Couteaux pour cisaille BJS130

Ref.	Type	Qté	EAN	Pour	Tarif HT
792742-7	Droit	1	0088381157490	BJS130, DJS130, JS1300	58.00 € A
792743-5	Gauche	1	0088381157506	BJS130, DJS130, JS1300	58.00 € A

Jeu de couteaux pour coupe fer à béton

Ref.	Qté	EAN	Pour	Tarif HT
SC09002470	1	3240891000858	DSC162R, DSC162Z, DSC163ZK	235.00 € A
SC09002030	1	3240891017313	DSC191R, DSC191Z	245.00 € A

Huile pour coupe fer à béton DSC162R/DSC191R

Ref.	Cont.	Qté	EAN	Pour	Tarif HT
SC00000106	35 ml	1	3240890900289	DSC162R, DSC162Z, DSC191R, DSC191Z, DSC121ZK, DSC163ZK	7.90 € A

Clé pour coupe fer à béton DSC162R/DSC191R

Ref.	Qté	EAN	Pour	Tarif HT
SC00000165	1	3240890920461	DSC162R, DSC191R	2.10 € A

Lame pour cisaille universelle

Ref.	Qté	EAN	Tarif HT
198603-3	1	0088381487344	10.90 € A

Accessoires pour scie à ruban portative

Support articulé pour scie à ruban 2107F

Ref.	Qté	EAN	Pour	Tarif HT
196326-7	1	0088381423175	2107FK	599.00 € A

Capot de protection pour scie à ruban 2107F

Ref.	Qté	EAN	Pour	Tarif HT
194070-0	1	3240890881397	2107FK	110.00 € A

Capot de protection pour scie à ruban portative DPB181

Ref.	Qté	EAN	Pour	Tarif HT
197222-2	1	3240890913357	DPB181RFE	15.90 € A

Paraffine de coupe

Réduit l'accumulation de chaleur et augmente la performance des lames de scie à ruban.

Ref.	Qté	EAN	Pour	Tarif HT
191897-9	1	0088381117319	DPB180, BPB180, 2107FK, DPB181	12.90 € A

### Accessoires pour boulonneuses



#### Système anti-chute

Crochet + mousqueton + bandoulière.

Ref.	Qté	EAN	Tarif HT
197676-3	1	0088381471336	14.90 € A



#### Anneau pour boulonneuses

Ref.	Type	Qté	EAN	Pour	Tarif HT
282022-4	Anneau	1	3240891013940	DTW1001, DTW1002	1.00 € A
162341-3	Support	1	3240891062399	DTW1001, DTW1002	6.00 € A

### Accessoires pour DSD180



#### Raccord d'aspiration pour scie à plaque de plâtre DSD180

Ref.	Qté	EAN	Pour	Tarif HT
123559-1	1	3240891033313	DSD180Z	15.90 € A



#### Lames plaque de plâtre pour DSD180

Ref.	Traitement	Pour	Long.	Largeur	Ep. lame	Qté	EAN	Pour	Tarif HT
B-49703	HCS	Plâtre (<30mm)	55 mm	18 mm	0,55 mm	2	0088381460934	DSD180Z, SD100DSAJ	20.90 € A



#### Lames bois pour DSD180

Ref.	Pour	Long.	Largeur	Ep. lame	Traitement	Qté	EAN	Tarif HT
B-49719	Bois (<15mm)	53 mm	18 mm	0,55 mm	HCS	2	0088381460941	25.50 € A

### Accessoires pour sécteurs Li-Ion



#### Jeu de récupérateur de branche

Ref.	Qté	EAN	Pour	Tarif HT
199311-9	1	0088381532204	DUP362Z	—



#### Lame de sécteur (L)

Ref.	Pour	Qté	EAN	Pour	Tarif HT
197367-6	Branche standard	1	0088381465373	DUP361Z, DUP361PM2, DUP362Z	54.00 € A
199169-6	Branche dur	1	0088381526425	DUP362Z	104.00 € A
199315-1	Branche fine	1	3240890931245	DUP362Z	—



#### Lame de sécteur (U)

Ref.	Pour	Qté	EAN	Pour	Tarif HT
197366-8	Branche standard	1	0088381463720	DUP361PM2, DUP361Z, DUP361	66.00 € A
197588-0	Branche standard	1	0088381465342	DUP362Z	66.00 € A
199168-8	Branche dur	1	0088381526418	DUP362Z	87.00 € A
199314-3	Branche fine	1	0088381532228	DUP362Z	—



#### Holster

Ref.	Qté	EAN	Pour	Tarif HT
161379-5	1	3240891027602	DUP361PM2, DUP361Z, DUP362Z	12.90 € A



#### Cordon de raccordement

Ref.	Qté	EAN	Pour	Tarif HT
661430-6	1	3240891021587	DUP361PM2	82.00 € A
661445-3	1	3240891088108	DUP362Z	82.00 € A



#### Support cordon

Ref.	Qté	EAN	Pour	Tarif HT
154511-8	1	3240890905062	DUP361Z, DUP361PM2, DUP362Z	1.60 € A



#### Lime diamant

Ref.	Qté	EAN	Tarif HT
794530-8	1	0088381116893	9.90 € A



#### Brassard

Ref.	Qté	EAN	Tarif HT
166062-9	1	0088381189255	7.00 € A



#### Huile 30 cl

Ref.	Qté	EAN	Tarif HT
182470-6	1	3240890909350	2.70 € A



#### Harnais

Ref.	Qté	EAN	Pour	Tarif HT
161377-9	1	3240891027596	DUP361PM2, DUP361Z, DUP362Z	33.00 € A

### Accessoires pour ligatureuses



#### Fils à ligaturer

1 bobine = 96 mètres

Ref.	Nbre par Carton	Ø fil	Nombre ligatures par bobines	Qté	EAN	Tarif HT
199137-9	50	0,8 mm	120	1	0088381533928	207.00 € A



#### Fils à ligaturer galvanisés

Ref.	Qté	Nbre par Carton	Ø fil	Nombre ligatures par bobines	EAN	Tarif HT
191A57-9	1	50	0,8 mm	120	0088381547949	275.00 € A

### Accessoires pour polisseuses



#### Tampon velcro

Ref.	Qté	Ø	EAN	Pour	Tarif HT
197928-2	1	150 mm	0088381468381	DPO600RTE, DPO600Z, PO6000C	54.00 € A

### Lame pour coupe tige filetée



#### Lame pour DSC250

Ref.	Qté	EAN	Tarif HT
SC09002890	1	0088381496131	155.00 € A



#### Lame pour DSC251

Possibilité de l'adapter sur la machine DSC250 avec SC09030550

Ref.	Qté	EAN	Tarif HT
SC09003260	1	0088381532334	62.00 € A



Perceuse de charpente	159
Perceuse visseuse	160
Perceuse	160
Perceuse visseuse d'angle	161
Visseuse bardage	162
Visseuse automatique	162
Visseuse plaque de plâtre	163
Boulonneuse à chocs	164
Perceuse magnétique	164
Visseuse à chocs	164
Boulonneuse à chocs	165
Malaxeur	166
LOGIGRAMME ACCESSOIRES	167
COMPARATIFS MACHINES	168
ACCESSOIRES SPÉCIFIQUES	171

6844

## Gamme de visseuses

					
<b>FS2300K</b>	<b>FS4000K</b>	<b>FS6300K</b>	<b>FS2500K</b>	<b>FS2700K</b>	<b>FS2701K</b>
Faible vitesse de rotation	Vitesse de rotation moyenne	Vitesse de rotation élevée	Faible vitesse de rotation	Faible vitesse de rotation	Faible vitesse de rotation
Positionneur avec butée et porte embout indépendant	Positionneur avec butée et porte embout indépendant	Positionneur avec butée et porte embout indépendant	Positionneur avec porte embout pince intégré	Positionneur avec butée et porte embout intégrés + réglage de couple	Positionneur avec butée et porte embout pince intégré + réglage de couple
Spéciale bois, planchers, plaque de plâtre sur montant bois	Spéciale agenceur, plaquiste, polyvalente	Spéciale plaque de plâtre sur montant métallique	Spécial bardage	Spécial bardage, bardage double peau et tôle	Spécial bardage, bardage double peau et tôle

## Perceuse compacte

Les perceuses à construction sur roulements à billes :

- Meilleur guidage,
- rendement optimisé,
- longévité accrue.

Revêtement anti dérapant pour faciliter le positionnement

- Système anti poussière qui évite l'enrayement et augmente la précision, (machine 6413)
- construction entièrement sur roulement pour un meilleur rendement, une plus grande précision et une durée de vie accrue,
- profil optimisé, vissage dans l'axe de la main.



## Visseuses automatiques

- > **Gain de temps :** Jusqu'à 50% de temps gagné,
- > **Gain d'énergie :** Utilisation à une main, plus besoin de chercher les vis, travail en série,
- > **Gain de vis :** Plus de vis perdues.

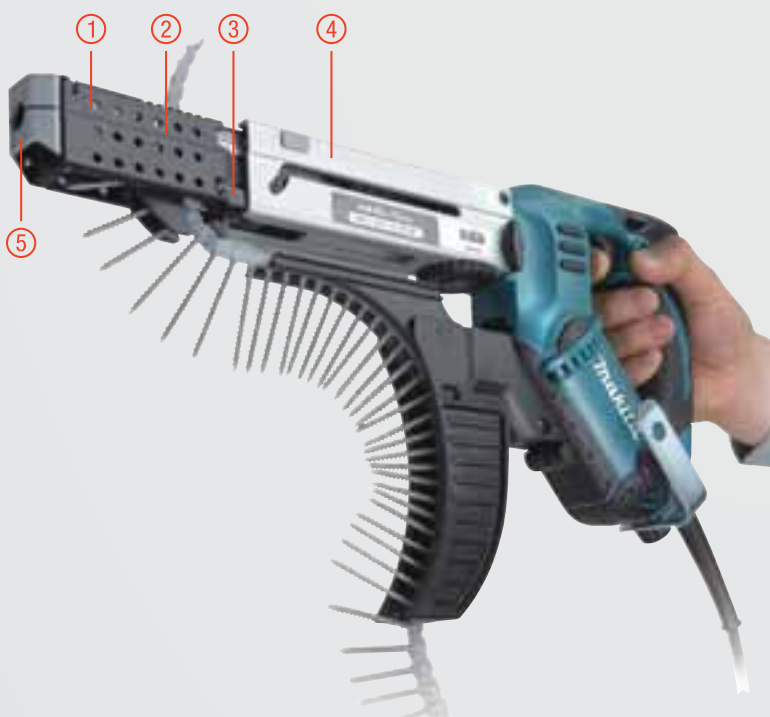

Embrayage silencieux à transmission directe dans les 2 sens de rotation

- ① Nez avec double guidage de vissage,
- ② ligne indicatrice de l'axe de vissage,
- ③ nez ajustable sur 7 positions pour les différentes longueurs de vis,
- ④ carter en aluminium,
- ⑤ revêtement anti dérapant pour faciliter le positionnement.



**DS4012**

Perceuse de charpente 750 W



**Idéale pour la charpente avec variateur et inverseur**

Puissance nominale	750 W
Couple net maximal	87 Nm
Vitesse à vide max.	600 tr/min
Ø max. dans acier/bois	13 / 36 mm
Capacité maximale du mandrin	1,5 à 13 mm
Taux de vibration triaxial (a <sub>v</sub> )	<2,5 m/s <sup>2</sup>
Pression sonore (L <sub>pa</sub> )	81 dB(A)
Puissance sonore (L <sub>wa</sub> )	92 dB(A)
Dimensions (LxIxh)	340x83x390 mm
Poids net EPTA	2,8 kg

- Couple élevé et vitesse lente pour perçage dans tous types de bois (charpentes) ou malaxage
- Interrupteur variateur avec bouton de blocage et inverseur
- Poignée arrière orientable sur 24 positions
- 3 poignées pour une prise en main optimale
- Mandrin ultra-résistant de qualité industrielle



EAN : 0088381690720

Accessoires de série poignée latérale, Clé à mandrin 13 mm.

Logigramme accessoires p. 167

**DS4011**

Perceuse de charpente 750 W



**Poignées adaptées aux perçages de charpentes en bois**

- Couple élevé et vitesse lente pour perçage dans tous types de bois (charpentes) ou malaxage,
- Poignée arrière orientable sur 24 positions.

Puissance nominale	750 W
Couple net maximal	79 Nm
Vitesse à vide max.	600 tr/min
Ø max. dans acier/bois	13 / 36 mm
Capacité maximale du mandrin	1,5 à 13 mm
Taux de vibration triaxial (a <sub>v</sub> )	<2,5 m/s <sup>2</sup>
Pression sonore (L <sub>pa</sub> )	81 dB(A)
Puissance sonore (L <sub>wa</sub> )	92 dB(A)
Dimensions (LxIxh)	340x83x401 mm
Dimensions (LxIxh)	340x83x401 mm
Poids net EPTA	2,8 kg



Accessoires de série poignée latérale, Clé à mandrin 13 mm.

EAN : 0088381611848

Charbon : 191940-4

Logigramme accessoires p. 167



## DF0300

Perceuse visseuse 320 W Ø 10 mm

NOUVEAU



**Petite et maniable, idéale pour les travaux les plus courants**

- Perceuse visseuse 2 vitesses, compacte et légère,
- Réglage précis du couple de vissage en 20 positions + position perçage.

Puissance nominale	320 W
Nombre de vitesses	2
Vitesse à vide max.	0 à 1500 tr/min
Vitesse à vide V1/V2	0 à 450 / 0 à 1500 tr/min
Couple de serrage max. (franc)	56 Nm
Ø max. dans acier/bois	10 / 28 mm
Vibration 3ax perçage (a <sub>h</sub> )	2,5 m/s <sup>2</sup>
Pression sonore (L <sub>pa</sub> )	80 dB(A)
Dimensions (LxIxh)	220x67x206 mm
Dimensions (LxIxh)	220x67x206 mm
Poids net EPTA	1,2 kg



**Accessoires de série** Embout de vissage double PH2/ plat.

EAN: 0088381885959

Charbon: 191940-4

Logigramme accessoires p. 167

## DP2011

Perceuse 370 W Ø 6,5 mm



**Idéale pour les petits perçages dans les métaux**

- Poignée ergonomique Soft Grip pour une meilleure prise en main,
- Gâchette à variateur de vitesse pour une amorçage facile du perçage sans déraper.

Capacité maximale du mandrin	6,5 mm
Puissance nominale	370 W
Vitesse à vide max.	0 à 4200 tr/min
Ø max. dans acier/bois	6,5 / 15 mm
Vibration 3ax perçage (a <sub>h</sub> )	4 m/s <sup>2</sup>
Pression sonore (L <sub>pa</sub> )	77 dB(A)
Dimensions (LxIxh)	222x64x175 mm
Poids net EPTA	1,1 kg



**Accessoires de série** Butée de profondeur.

EAN: 0088381645911

Logigramme accessoires p. 167

## 6413

Perceuse visseuse 450 W Ø 10 mm



**Compacte, légère et d'une puissance satisfaisante**

- Construction mécanique durable, entièrement montée sur roulements à billes,
- Ergonomie Soft Grip pour une meilleure prise en main.

Puissance nominale	450 W
Vitesse à vide max.	0 à 3400 tr/min
Vitesse à vide V1/V2	/ tr/min
Ø max. dans acier/bois	10 / 25 mm
Vibration 3ax perçage (a <sub>h</sub> )	3,5 m/s <sup>2</sup>
Pression sonore (L <sub>pa</sub> )	82 dB(A)
Dimensions (LxIxh)	234x64x183 mm
Dimensions (LxIxh)	234x64x183 mm
Poids net EPTA	1,3 kg



EAN: 0088381081177

Charbon: 191627-8

Logigramme accessoires p. 167

## DP4700

Perceuse visseuse 510 W Ø 1,5 à 13 mm



**Idéale pour les travaux lourds et exigeants**

- Couple de serrage élevé grâce à sa vitesse de rotation basse,
- Munie d'un mandrin auto-serrant Ø 13 mm.

Puissance nominale	510 W
Vitesse à vide max.	500 tr/min
Vitesse à vide V1/V2	/ tr/min
Couple de serrage max. (franc)	80 Nm
Ø max. dans acier/bois	13 / 36 mm
Vibration 3ax perçage (a <sub>h</sub> )	2,5 m/s <sup>2</sup>
Pression sonore (L <sub>pa</sub> )	86 dB(A)
Dimensions (LxIxh)	275x75x188 mm
Dimensions (LxIxh)	275x75x188 mm
Poids net EPTA	2,2 kg



**Accessoires de série** Poignée.

EAN: 0088381001243

Charbon: 191627-8

Logigramme accessoires p. 167

## 6408

Perceuse visseuse 530 W Ø 1 à 10 mm



**Durabilité et robustesse**

Puissance nominale	530 W
Nombre de vitesses	1
Vitesse à vide max.	2500 tr/min
Ø max. dans acier/bois	10 / 25 mm
Vibration 3ax perçage (a <sub>h</sub> )	2,5 m/s <sup>2</sup>
Pression sonore (L <sub>pa</sub> )	79 dB(A)
Dimensions (LxIxh)	261 x 68 x 199 mm
Poids net EPTA	1,4 kg

- Moteur de 530 Watts avec réserve de puissance importante
- Interrupteur électronique ergonomique
- Prise en main dans l'axe de la machine
- Munie d'un mandrin auto-serrant 10 mm
- Clip ceinture



EAN: 0088381020558

Charbon: 191962-4

Logigramme accessoires p. 167



DP4011J

Perceuse visseuse 720 W Ø 1,5 à 13 mm



Spécialement conçue pour les travaux lourds dans le bois

Puissance nominale	720 W
Nombre de vitesses	2
Vitesse à vide max.	2900 tr/min
Vitesse à vide V1/V2	0 à 1200 / 0 à 2900 tr/min
Ø max. dans acier/bois	13 / 40 mm
Vibration 3ax perçage (a <sub>v</sub> )	<2,5 m/s <sup>2</sup>
Pression sonore (Lpa)	80 dB(A)
Dimensions (LxIxh)	347x70x220 mm
Poids net EPTA	2,3 kg

- Munie d'un mandrin auto-serrant 13 mm à mors en carbure
- Couple important pour les gros diamètres de bois
- Entraînement sur roulement à bille pour une meilleure longévité
- Carter en aluminium
- Prise en main dans l'axe de la machine



EAN : 0088381659185

Accessoires de série Coffret 2 MAKPAC, Poignée, Butée de profondeur.

Logigramme accessoires p. 167

DP4003

Perceuse visseuse 750 W Ø 13 mm



Moteur puissant et vitesse réduite générant un couple élevé

Puissance nominale	750 W
Nombre de vitesses	1
Vitesse à vide max.	600 tr/min
Couple de serrage max. (franc)	73 Nm
Ø max. dans acier/bois	13 / 38 mm
Vibration 3ax perçage (a <sub>v</sub> )	2,5 m/s <sup>2</sup>
Pression sonore (Lpa)	82 dB(A)
Dimensions (LxIxh)	308x72x196 mm
Poids net EPTA	2,5 kg

- Moteur puissant et démultiplication importante de l'engrenage pour un couple élevé
- Construction robuste à carter métallique pour un excellent dégagement de la chaleur
- Façonnage tubulaire assurant une grande rigidité de la coque
- Sortie de l'air de refroidissement dirigée vers l'avant pour un travail plus confortable
- Munie d'une poignée supplémentaire extra longue à construction métallique



EAN : 0088381036511

Charbon : 191962-4

Accessoires de série Poignée.

Logigramme accessoires p. 167

DA3010F

Perceuse visseuse d'angle 450 W Ø 10 mm à clé

Mandrin à clé offrant un encombrement minimal



- Machine compacte à encombrement réduit dans la hauteur (79 mm seulement),
- Éclairage LED intégré pour un travail plus aisé dans les endroits sombres.

Puissance nominale	450 W
Hauteur d'encombrement (a)	66 mm
Approche d'angle (b)	23,5 mm
Capacité maximale du mandrin	10 mm
Ø max. dans acier/bois	10 / 25 mm
Vitesse à vide max.	2400 tr/min
Vibration 3ax perçage (a <sub>v</sub> )	2,5 m/s <sup>2</sup>
Pression sonore (Lpa)	81 dB(A)
Dimensions (LxIxh)	270x61x79 mm
Poids net EPTA	1,6 kg



Accessoires de série poignée latérale, Clé à mandrin S10.

EAN : 0088381046947

Charbon : 191962-4

Logigramme accessoires p. 167

DA3011F

Perceuse visseuse d'angle 450 W Ø 1,5 à 10 mm Auto-serrant

Encombrement minimal et dotée d'une LED



- Machine compacte à encombrement réduit dans la hauteur (93 mm seulement),
- Éclairage LED intégré pour un travail plus aisé dans les endroits sombres.

Puissance nominale	450 W
Hauteur d'encombrement (a)	93 mm
Approche d'angle (b)	23,5 mm
Capacité maximale du mandrin	1,5 à 10 mm
Ø max. dans acier/bois	10 / 25 mm
Vitesse à vide max.	0 à 2400 tr/min
Vibration 3ax perçage (a <sub>v</sub> )	2,5 m/s <sup>2</sup>
Pression sonore (Lpa)	81 dB(A)
Dimensions (LxIxh)	282x61x93 mm
Poids net EPTA	1,6 kg

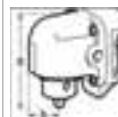

Accessoires de série poignée latérale.

EAN : 0088381047432

Charbon : 191962-4

Logigramme accessoires p. 167

## FS2700K

Visseuse bardage 570 W

**Dotée d'une butée de profondeur et de 6 réglages de couple pour la polyvalence**

- Robuste, carter renforcé aluminium,
- Travail dans les lieux sombres facilité avec l'éclairage à LED.

Puissance nominale ..... 570 W  
 Vitesse à vide max. .... 2500 tr/min  
 Couple de serrage max. (élast/franc) ..... / 32 Nm  
 Capacité maximale : vis à bois ..... 6,2 mm  
 Capacité : vis autoforeuse ..... 6  
 Emmanchement d'embouts hex. .... 1/4 ''  
 Taux de vibration triaxial (a<sub>h</sub>) ..... <2,5 m/s<sup>2</sup>  
 Pression sonore (L<sub>pa</sub>) ..... 82 dB(A)  
 Dimensions (LxIxh) ..... 301x70x204 mm  
 Poids net EPTA ..... 1,8 kg



Accessoires de série Coffret synthétique.

EAN : 0088381603263 Charbon : 191962-4

Logigramme accessoires p. 167

## FS2701K

Visseuse bardage 570 W

**Spéciale bardage, bardage double peau et tôle**

- Robuste, carter renforcé aluminium,
- Travail dans les lieux sombres facilité avec l'éclairage à LED.

Puissance nominale ..... 570 W  
 Vitesse à vide max. .... 2500 tr/min  
 Couple de serrage max. (élast/franc) ..... / Nm  
 Capacité maximale : vis à bois ..... 6,2 mm  
 Capacité : vis autoforeuse ..... 6  
 Emmanchement d'embouts hex. .... 1/4 ''  
 Taux de vibration triaxial (a<sub>h</sub>) ..... <2,5 m/s<sup>2</sup>  
 Pression sonore (L<sub>pa</sub>) ..... 82 dB(A)  
 Dimensions (LxIxh) ..... 283x70x207 mm  
 Poids net EPTA ..... 1,7 kg



Accessoires de série Coffret synthétique.

EAN : 0088381603317 Charbon : 191962-4

Logigramme accessoires p. 167

## FS2500K

Visseuse bardage 570 W

**Spéciale bardage. Design adapté au vissage en série**

- Robuste, carter renforcé aluminium,
- Travail dans les lieux sombres facilité avec l'éclairage à LED.

Puissance nominale ..... 570 W  
 Vitesse à vide max. .... 2500 tr/min  
 Couple de serrage max. (élast/franc) ..... 17 / 29 Nm  
 Capacité : vis plaque de plâtre ..... 5 mm  
 Capacité : vis autoforeuse ..... 6  
 Emmanchement d'embouts hex. .... 1/4 ''  
 Taux de vibration triaxial (a<sub>h</sub>) ..... <2,5 m/s<sup>2</sup>  
 Pression sonore (L<sub>pa</sub>) ..... 83 dB(A)  
 Dimensions (LxIxh) ..... 280x70x207 mm  
 Poids net EPTA ..... 1,5 kg



Accessoires de série Coffret synthétique, Positionneur, Douille magnétique M6x65 mm.

EAN : 0088381603232 Charbon : 191962-4

Logigramme accessoires p. 167



FS2500K

## 6843

Visseuse automatique 470 W 4x25 à 55 mm

**Vitesse élevée de 6000 tr/min Jusqu'à 55 mm**

- Ultra rapide, 6 000 tr/min,
- Tête mince permettant de poser des vis jusqu'à 15 mm près du plafond ou de la paroi.

Puissance nominale ..... 470 W  
 Vitesse à vide max. .... 6000 tr/min  
 Capacité : vis plaque de plâtre ..... 4x25 à 55 mm  
 Emmanchement d'embouts hex. .... 1/4 ''  
 Longueur d'embout ..... 157 mm  
 Taux de vibration triaxial (a<sub>h</sub>) ..... <2,5 m/s<sup>2</sup>  
 Pression sonore (L<sub>pa</sub>) ..... 84 dB(A)  
 Puissance sonore (L<sub>wa</sub>) ..... 95 dB(A)  
 Dimensions (LxIxh) ..... 400x75x243 mm  
 Poids net EPTA ..... 2 kg



Accessoires de série Coffret synthétique, Crochet, 3 embouts de vissage PH2 157 mm.

EAN : 0088381081979 Charbon : 191940-4

Logigramme accessoires p. 167

## 6844

Visseuse automatique 470 W 4x45 à 75 mm

**Ultra productive et dotée d'un nez solide en aluminium. Jusqu'à 75 mm**

- Capacité de 75 mm, adaptée à la pose d'isolants et de plaques en double ou triple parement,
- Tête mince permettant de poser des vis jusqu'à 15 mm près du plafond ou de la paroi.

Puissance nominale ..... 470 W  
 Vitesse à vide max. .... 3000 tr/min  
 Capacité : vis plaque de plâtre ..... 4x45 à 75 mm  
 Emmanchement d'embouts hex. .... 1/4 ''  
 Longueur d'embout ..... 177 mm  
 Taux de vibration triaxial (a<sub>h</sub>) ..... <2,5 m/s<sup>2</sup>  
 Pression sonore (L<sub>pa</sub>) ..... 85 dB(A)  
 Puissance sonore (L<sub>wa</sub>) ..... 96 dB(A)  
 Dimensions (LxIxh) ..... 440x75x243 mm  
 Poids net EPTA ..... 2,1 kg



Accessoires de série Coffret synthétique, Crochet, 3 embouts de vissage PH2 177 mm.

EAN : 0088381081993 Charbon : 191940-4

Logigramme accessoires p. 167

**FS6300RXJ**

Visseuse plaque de plâtre 570 W



**Équipée d'un système clip express. Vitesse élevée de 6000 tr/min**

- Robuste, carter renforcé aluminium,
- Livrée avec un câble de 10 m à clip express à connection rapide.

Puissance nominale	570 W
Vitesse à vide max.	6000 tr/min
Couple de serrage max. (élast/franc)	6 / 11 Nm
Capacité : vis plaque de plâtre	4 mm
Emmanchement d'embouts hex.	1/4 "
Taux de vibration triaxial (a <sub>v</sub> )	<2,5 m/s <sup>2</sup>
Pression sonore (L <sub>pa</sub> )	82 dB(A)
Puissance sonore (L <sub>wa</sub> )	93 dB(A)
Dimensions (LxIxh)	279x70x218 mm
Dimensions (LxIxh)	279x70x218 mm
Poids net EPTA	1,4 kg



**Accessoires de série** Coffret 2 MAKPAC, Positionneur, Porte embout Magnétique, Câble Clip Express 10m, Embout de vissage Philips torsion.

EAN : 0088381697736 Charbon : 191962-4

Logigramme accessoires p. 167



**FS6300RXJ**

**FS2300K**

Visseuse plaque de plâtre 570 W



**Idéale pour le bois, les planchers, plaques de plâtre sur montant bois**

- Robuste, carter renforcé aluminium,
- Travail dans les lieux sombres facilité avec l'éclairage à LED.

Puissance nominale	570 W
Vitesse à vide max.	0 à 2500 tr/min
Capacité : vis plaque de plâtre	5 mm
Emmanchement d'embouts hex.	1/4 "
Taux de vibration triaxial (a <sub>v</sub> )	<2,5 m/s <sup>2</sup>
Pression sonore (L <sub>pa</sub> )	82 dB(A)
Puissance sonore (L <sub>wa</sub> )	93 dB(A)
Dimensions (LxIxh)	301x70x218 mm
Poids net EPTA	1,5 kg



**Accessoires de série** Coffret synthétique, Porte embout Magnétique, Positionneur, Embout PH2 - 25 mm.

EAN : 0088381603201 Charbon : 191962-4

Logigramme accessoires p. 167

**FS4000K**

Visseuse plaque de plâtre 570 W



**Polyvalente, l'outil incontournable des agenceurs**

- Polyvalente, idéale pour les agenceurs ou la pose de plaques de plâtre,
- Sortie de l'air de refroidissement dirigée vers l'avant pour un travail plus confortable.

Puissance nominale	570 W
Vitesse à vide max.	4000 tr/min
Couple de serrage max. (élast/franc)	/ Nm
Capacité : vis plaque de plâtre	5 mm
Emmanchement d'embouts hex.	1/4 "
Taux de vibration triaxial (a <sub>v</sub> )	<2,5 m/s <sup>2</sup>
Pression sonore (L <sub>pa</sub> )	82 dB(A)
Puissance sonore (L <sub>wa</sub> )	93 dB(A)
Dimensions (LxIxh)	269x65x207 mm
Poids net EPTA	1,3 kg



**Accessoires de série** Coffret synthétique, Positionneur, Embout de vissage Philips torsion.

EAN : 0088381600866 Charbon : 191962-4

Logigramme accessoires p. 167



**6843**



**FS4000**

## HB500

Perceuse magnétique 1 150 W Ø 50 mm



## Précise jusqu'à 50 mm dans l'acier. Conçue pour les charpentes métalliques

Puissance nominale	1150 W
Capacité de perçage	12 à 50 mm
Ø max. dans l'acier	50 mm
Force magnétique	950 kg
Vitesse à vide V1/V2	350 / 650 tr/min
Type d'emmanchement	Weldon 19 mm
Diamètre du mandrin	5/8 "
Dimensions (LxIxh)	290x450x150 mm
Poids net EPTA	18,5 kg

- Perçage sans avant-trou du Ø 12 au Ø 50 mm, d'une profondeur maximale de 50 mm
- Possibilité de travailler à l'horizontale grâce à la force magnétique de 950 kg
- Système de commande simple et sécurisé
- Changement des accessoires de perçage rapide, simple et sans outil
- Système de lubrification



EAN : 0883816229816

Charbon : EE80700013x2

Accessoires de série Coffret HB500, Clés hexagonales, Dose huile de coupe.

Logigramme accessoires p. 167

## TD0101F

Visseuse à chocs 230 W Hexa 1/4 " 100 Nm



## Ergonomie exemplaire et couple élevé de 100 Nm

Puissance nominale	230 W
Vitesse à vide max.	3600 tr/min
Couple de serrage max. (franc)	100 Nm
Capacité : boulon standard	M5 à M14
Capacité : boulon HR	M5 à M10
Capacité : vis de mécanique	M4 à M8
Type d'emmanchement	Hexa 1/4 "
Emmanchement d'embouts hex.	1/4 "
Dimensions (LxIxh)	184x67x192 mm
Poids net EPTA	0,99 kg

- Puissante avec un couple maximum de 100 Nm
- Compacte : seulement 184 mm de longueur
- Légère : seulement 0,99 kg
- Travail dans les lieux sombres facilité avec l'éclairage à LED
- Robuste, carter renforcé aluminium



EAN : 0088381099172

Logigramme accessoires p. 167

## 6922NB

Boulonneuse à chocs 710 W 803,6 Nm



## Mécanisme anti-glissement

Puissance nominale	710 W
Couple de serrage max. (franc)	803,6 Nm
Vitesse à vide max.	20 tr/min
Taux de vibration triaxial (a <sub>v</sub> )	2,5 m/s <sup>2</sup>
Pression sonore (L <sub>pa</sub> )	87 dB(A)
Puissance sonore (L <sub>wa</sub> )	98 dB(A)
Dimensions (LxIxh)	249x84x252 mm
Poids net EPTA	4,8 kg

- Livrée de série avec des ensembles de douilles HRC M16, M20 et M22
- Boulonneuse spéciale système HRC à précontrainte calibrée
- Mécanisme anti-glissement
- Protecteurs en caoutchouc
- Carter en aluminium



EAN : 0088381013505

Charbon : 191940-4

Accessoires de série Coffret métal, Douille HRC M22 externe, Douille HRC M16 externe 16-35, Douille HRC M20 interne 20-38, Douille HRC M20 externe 20-37, Douille HRC M22 interne, Tournevis, Douille HRC M16 interne 16-36.

Logigramme accessoires p. 167

**TW0200**

Boulonneuse à chocs 380 W 200 Nm



**Carter aluminium ultra durable et 200 Nm de couple**

- Modèle compact : seulement 251 mm de longueur,
- Protecteurs en caoutchouc.

Puissance nominale	380 W
Emmanchement carré	1/2 "
Couple de serrage max. (franc)	200 Nm
Capacité : boulon standard	M10 à M16
Capacité : boulon HR	M08 à M12
Vitesse à vide max.	2200 tr/min
Cadence de chocs	0 à 2200 cps/min
Taux de vibration triaxial (a <sub>v</sub> )	8,5 m/s <sup>2</sup>
Pression sonore (L <sub>pa</sub> )	93 dB(A)
Dimensions (L x l x h)	251 x 72 x 220 mm
Poids net EPTA	2,2 kg



**Accessoires de série** Coffret synthétique, Axe 4 pour douille, Douille à chocs 1/2 24x45, O'ring 25 pour douille, Clip ceinture, Clip ceinture.

EAN: 0088381050241 Charbon: 191940-4

Logigramme accessoires p. 167

**TW0350**

Boulonneuse à chocs 400 W 350 Nm



**Couple extrêmement élevé pour un poids réduit**

- Poignée ergonomique Soft Grip,
- Crochet de suspension surdimensionné.

Puissance nominale	400 W
Emmanchement carré	1/2 "
Couple de serrage max. (franc)	350 Nm
Capacité : boulon standard	M12 à M22
Capacité : boulon HR	M12 à M16
Vitesse à vide max.	2000 tr/min
Cadence de chocs	2000 cps/min
Taux de vibration triaxial (a <sub>v</sub> )	11,5 m/s <sup>2</sup>
Pression sonore (L <sub>pa</sub> )	93 dB(A)
Dimensions (L x l x h)	282 x 87 x 234 mm
Poids net EPTA	3 kg



**Accessoires de série** Coffret synthétique, Douille à chocs 1/2 24x45, Axe 4 pour douille, O'ring 25 pour douille.

EAN: 0088381051309 Charbon: 191940-4

Logigramme accessoires p. 167

**6906**

Boulonneuse à chocs 620 W 588 Nm



**588 Nm de couple adapté aux applications les plus lourdes**

Puissance nominale	620 W
Emmanchement carré	3/4 "
Couple de serrage max. (franc)	588 Nm
Capacité : boulon standard	M16 à M22
Capacité : boulon HR	M16 à M20
Vitesse à vide max.	1700 tr/min
Cadence de chocs	1600 cps/min
Taux de vibration triaxial (a <sub>v</sub> )	16,5 m/s <sup>2</sup>
Pression sonore (L <sub>pa</sub> )	98 dB(A)
Puissance sonore (L <sub>wa</sub> )	109 dB(A)
Dimensions (L x l x h)	327 x 95 x 237 mm
Poids net EPTA	5 kg

- Porte-outil de 3/4"
- Interrupteur à bascule sur la poignée centrale
- Couple très puissant
- Protecteurs en caoutchouc



EAN: 0088381000840

Charbon: 181030-1

**Accessoires de série** Coffret métal, O'ring 38 pour douille, Poignée, Axe 4 pour douille, Douille à chocs 3/4 32x52.

Logigramme accessoires p. 167

**TW1000**

Boulonneuse à chocs 1200 W 1000 Nm



**En conditions extrêmes de serrages, elle offre le couple le plus élevé de la gamme**

Puissance nominale	1200 W
Emmanchement carré	1 "
Couple de serrage max. (franc)	1000 Nm
Capacité : boulon standard	M24 à M30
Capacité : boulon HR	M22 à M24
Vitesse à vide max.	1400 tr/min
Cadence de chocs	1500 cps/min
Taux de vibration triaxial (a <sub>v</sub> )	17,5 m/s <sup>2</sup>
Pression sonore (L <sub>pa</sub> )	103 dB(A)
Puissance sonore (L <sub>wa</sub> )	114 dB(A)
Dimensions (L x l x h)	382 x 110 x 290 mm
Poids net EPTA	8,6 kg

- Boulonneuse très puissante (1000 Nm) pour des travaux de fixation lourds.
- Poignée ergonomique Soft Grip
- Protecteurs en caoutchouc
- Carter en aluminium
- Interrupteur à bascule sur la poignée centrale



EAN: 0088381062855

Charbon: 181044-0

**Accessoires de série** Coffret synthétique, Axe 5 pour douille, Poignée latérale, O'ring 44 pour douille, douille à chocs 1 41x80.

Logigramme accessoires p. 167

## UT1600

Malaxeur 1 800 W



**Le plus puissant de la gamme. Permet le brassage des crépis et mortiers jusqu'à 80 kg**

Puissance nominale ..... 1800 W  
 Vitesse à vide max. .... 580 tr/min  
 Diamètre max. hélice ..... 180 mm  
 Classe d'étanchéité ..... IP20  
 Poids net EPTA ..... 7,1 kg

- Pour malaxer les peintures, de la colle à carrelage, du crépis, du mortier jusqu'à 80 kg
- Interrupteur variateur permettant le contrôle de la puissance et son bouton de blocage pour moins de fatigue
- 2 vitesses mécaniques pour un couple élevé
- Ce malaxeur convient pour les hélices à mélanger d'un diamètre maximum de 180 mm
- Démarrage progressif pour un travail plus précis



EAN : 0088381648448

Logigramme accessoires p. 167

## UT1400

Malaxeur 1 300 W



**Une puissance permettant le brassage de crépis et mortiers jusqu'à 50 kg**

Puissance nominale ..... 1300 W  
 Vitesse à vide max. .... 580 tr/min  
 Diamètre max. hélice ..... 140 mm  
 Classe d'étanchéité ..... IP20  
 Poids net EPTA ..... 5,2 kg

- Pour malaxer les peintures, de la colle à carrelage, du crépis, du mortier jusqu'à 50 kg
- Interrupteur variateur permettant le contrôle de la puissance et son bouton de blocage pour moins de fatigue
- Ce malaxeur convient pour les hélices à mélanger d'un diamètre maximum de 140 mm
- Démarrage progressif pour un travail plus précis



EAN : 0088381648424

Charbon : EE80700013

Logigramme accessoires p. 167

## UT1200

Malaxeur 960 W



**Idéal pour le malaxage des peintures et colles jusqu'à 30 kg**

- Pour malaxer les peintures, de la colle, de la colle à carrelage jusqu'à 30 kg,
- Interrupteur variateur permettant le contrôle de la puissance et son bouton de blocage pour moins de fatigue.

Puissance nominale ..... 960 W  
 Vitesse à vide max. .... 590 tr/min  
 Diamètre max. hélice ..... 120 mm  
 Classe d'étanchéité ..... IP20  
 Poids net EPTA ..... 3,2 kg



EAN : 0088381648417 Charbon : EE80700032

Logigramme accessoires p. 167



UT1400

EPI



P. 582

Sacs et Holsters



P. 585

Perceuse visseuse

Foret



Scies trépan carbure et Scies cloches



Mandrin à clef et auto-serrant



P. 474

Boulonneuse à chocs

Douille



P. 154, 459

Douille

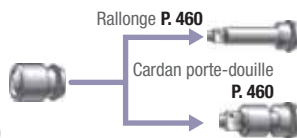

P. 154, 459

Douille

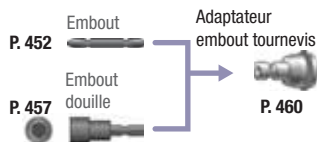

P. 452

P. 457

P. 460

Boulonneuse HRC

Douilles pour boulonneuse HRC



P. 173

Perceuse Magnétique

Fraises



P. 472

Visseuse à chocs

Embout



P. 452

Embout douille



P. 457, 458, 460

Foret emmanchement 1/4" hex.



P. 466, 467

Malaxeur

Hélices de malaxage



P. 473

Visseuses bardages et plaques de plâtre

Embout



P. 452

Douille à queue



P. 457, 458, 460

Porte embout et kit positionneur



P. 454, 456

Visseuse à bande automatique

Vis en bande



P. 461

Embout Phillips



P. 172, 456

Rallonge pour visseuse à bande



P. 172, 456

## Comparaison Boulonneuses à chocs électriques

Référence	TW0200	TW0350	6906	TW1000
Désignation	380 W 200 Nm	400 W 350 Nm	620 W 588 Nm	1 200 W 1 000 Nm
<b>Puissance</b>				
Puissance nominale (W)	380	400	620	1 200
<b>Outillage à utiliser</b>				
Emmanchement carré (")	1/2	1/2	3/4	1
<b>Capacité de serrage</b>				
Couple de serrage max. (franc) (Nm)	200	350	588	1 000
<b>Capacité de serrage</b>				
Capacité : boulon standard	M10 à M16	M12 à M22	M16 à M22	M24 à M30
Capacité : boulon HR	M08 à M12	M12 à M16	M16 à M20	M22 à M24
<b>Régime</b>				
Vitesse à vide max. (tr/min)	2 200	2 000	1 700	1 400
<b>Cadence</b>				
Cadence de chocs (cps/min)	0 à 2 200	0 à 2 000	0 à 1 600	0 à 1 500
<b>Niveaux d'exposition</b>				
Taux de vibration triaxial (ah) (m/s <sup>2</sup> )	8,5	11,5	16,5	17,5
Pression sonore (Lpa) (dB (A))	93	93	98	103
Puissance sonore (Lwa) (dB (A))	104	104	109	114
<b>Général</b>				
Dimensions (L x l x h) (mm)	251 x 72 x 220	282 x 87 x 234	327 x 95 x 237	382 x 110 x 290
Poids net (kg)	2,2	3	5	8,6

# 6906



# TW1000



## Comparaison Perceuses électriques

Référence	DP2011	6413	DP4700	6408	DP4011J	DP4003
Désignation	Perceuse	Perceuse visseuse	Perceuse visseuse	Perceuse visseuse	Perceuse visseuse	Perceuse visseuse
	370 W Ø 6,5 mm	450 W Ø 10 mm	510 W Ø 1,5 à 13 mm	530 W Ø 1 à 10 mm	720 W Ø 1,5 à 13 mm	750 W Ø 13 mm
Capacité maximale du mandrin (mm)	6,5	10	1,5 à 13	1 à 10	1,5 à 13	13
<b>Puissance</b>						
Puissance nominale (W)	370	450	510	530	720	750
<b>Régime</b>						
Vitesse à vide max. (tr/min)	0 à 4200	0 à 3400	500	2500	2900	600
<b>Capacité de perçage / burinage</b>						
Ø max. dans acier/bois (mm)	6,5 / 15	10 / 25	13 / 36	10 / 25	13 / 40	13 / 38
<b>Niveaux d'exposition et de vibrations</b>						
(ah) Vibration 3ax perçage (m/s <sup>2</sup> )	4	3,5	2,5	2,5	<2,5	2,5
(Lpa) Pression sonore (dB (A))	77	82	86	79	80	82
<b>Général</b>						
Dimensions (L x l x h) (mm)	222 x 64 x 175	234 x 64 x 183	275 x 75 x 188	261 x 68 x 199	347 x 70 x 220	308 x 72 x 196
Poids net (kg)	1,1	1,3	2,2	1,4	2,3	2,5
<b>Vitesse linéaire ou périphérique</b>						
Nombre de vitesses	—	—	—	1	2	1
<b>Régime</b>						
Vitesse à vide V1/V2 (tr/min)	—	—	—	—	0 à 1200 0 à 2900	—
<b>Capacité de serrage</b>						
Couple de serrage max. (franc) (Nm)	—	—	80	—	—	73



## Comparaison Visseuses bardage électriques

Référence	FS2701K	FS2500K	FS2700K	FS4000K	FS2300K	FS6300RXJ
Désignation	Visseuse bardage 570 W	Visseuse bardage 570 W	Visseuse bardage 570 W	Visseuse plaque 570 W	Visseuse plaque 570 W	Visseuse plaque 570 W
<b>Puissance</b>						
Puissance nominale (W)	570	570	570	570	570	570
<b>Régime</b>						
Vitesse à vide max. (tr/min)	2500	2500	2500	4000	0 à 2500	6000
<b>Capacité de serrage</b>						
Couple de serrage max. (élast/franc) (Nm)	—	17 / 29	— / 32	—	—	6 / 11
<b>Capacité de serrage</b>						
Capacité maximale : vis à bois (mm)	6,2	—	6,2	—	—	—
Capacité : vis plaque de plâtre (mm)	—	5	—	5	5	4
Capacité : vis autoforeuse	6	6	6	6	6	—
<b>Outils à utiliser</b>						
Emmanchement d'embouts hex. (")	1/4	1/4	1/4	1/4	1/4	1/4
<b>Niveaux d'exposition et de vibrations</b>						
Taux de vibration triaxial (ah) (m/s <sup>2</sup> )	<2,5	<2,5	<2,5	<2,5	<2,5	<2,5
Pression sonore (Lpa) (dB (A))	82	83	82	82	82	82
Puissance sonore (Lwa) (dB (A))	93	94	93	93	93	93
<b>Général</b>						
Dimensions (L x l x h) (mm)	283 x 70 x 207	280 x 70 x 207	301 x 70 x 204	269 x 65 x 207	301 x 70 x 218	279 x 70 x 218
Poids net (kg)	1,7	1,5	1,8	1,3	1,5	1,4



### FS2500K



### FS4000K

Accessoires pour perceuses



Support de perceuse

Course de broche : 58 mm. Possibilité de déporter l'axe en dehors de la base du support. Espacement centre de la base par rapport au bord de la colonne : 97,5 mm.

Ref.	Ø	Poids net	Dimensions	Qté	EAN	Tarif HT
A-36712	Collet : 43 mm	150 x 170 x 450 mm	3,3 kg	1	0088381183154	135.00 € A



Renvoi d'angle pour perceuses

Ref.	Vitesse max	Qté	EAN	Pour	Tarif HT
STEX122177	800 / 350 tr/min	1	0088381156226	DS4012, DS4010, DS4011, 6013BR, DS5000, 6013B	197.00 € A

Poignées



Poignée complète pour 6906

Ref.	Qté	EAN	Pour	Tarif HT
122464-9	1	0088381152495	6906	22.50 € A



Poignée complète pour 6319, 6339 et 6349

Ref.	Qté	EAN	Pour	Tarif HT
122712-6	1	0088381200981	6319, 6339, 6349, BHR200, 6319D, 6339D, 6349D	13.90 € A

Poignée pour polisseuses et perceuse visseuse 6310

Ref.	Qté	EAN	Pour	Tarif HT
151966-8	1	3240890921475	6310, GV6000, GV6010, GV7000C	7.90 € A

Poignée pour meuleuses, polisseuses, perceuse

de charpente et perceuse visseuse

Ref.	Qté	EAN	Pour	Tarif HT
152492-0	1	0088381131599	6013BR, 9005B, 9015B, 9016B, 9029S, 9039, 9039S, 9207SPB, 9218SB, 9609NB, DP4700, DS4011, GA5000, 9217SPC	3.50 € A

Poignée pour meuleuses, perceuses visseuses d'angle,

scie circulaire, visseuse et polisseuse

Ref.	Qté	EAN	Pour	Tarif HT
152490-4	1	0088381131582	5800BR, 6807, 9030, 9031, 9503BH, 9505BH, 9521NB, 9522NB, 9524NB, 9525NB, 9541, 9542, 9562, 9562C, 9562CH, 9562CV, 9565, 9565CV, 9565CVL, 9565H, 9566CV, DA3010F, DA3011F, PW5000C, B06040	2.70 € A



Poignée complète pour TW1000

Ref.	Qté	EAN	Pour	Tarif HT
122727-3	1	0088381199988	TW1000	27.50 € A



Poignée complète pour DDF481 et DHP481

Ref.	Qté	EAN	Pour	Tarif HT
126413-8	1	3240890890641	DDF481RTE, DHP481RTE	25.50 € A



Poignée complète pour 8414, 8434 et 8444

Ref.	Qté	EAN	Pour	Tarif HT
122711-8	1	0088381197762	8414, 8434, 8444, 8414D, 8434D, 8444D	14.90 € A

Poignées pour perceuses, perfo-burineurs

et meuleuses droites

Nécessite des pièces supplémentaires pour être montés sur les machines -> Voir vues éclatées.

Ref.	Qté	EAN	Pour	Tarif HT
152521-9	1	3240890563859	HR2432, HP2051F, HP2051, DP4011, DP3003, HR2450, DP4011, HP1631, HR2432,	2.70 € A
153503-4	1	3240890566119	MT811, MT812, MT815, GD0801C, GD0811C	1.20 € A

Poignées complètes Soft Grip avec serrage courroie

pour perceuses visseuses à batterie

Ref.	Qté	EAN	Pour	Tarif HT
123165-2	1	3240890836397	BDF444, BDF454	8.90 € A
123166-0	1	3240890836403	BHP444, BHP454	8.90 € A
123167-8	1	3240890836434	BDF441, BDF451, DDF441, DDF451	8.90 € A
123168-6	1	3240890836441	BHP441, BHP451, DHP441, DHP451	8.90 € A
126131-8	1	3240890908254	DHP458, BHP458	7.00 € A

Poignée pour meuleuses, perceuses

visseuses et affleureuses

Ref.	Qté	EAN	Pour	Tarif HT
153489-2	1	3240890566102	9555NB, 9558NB, 9558PB, 9562CH, 9562CR, 9565CV, 9565CVR, 9565H, 9565PCV, 9566CV, 9566CVR, BDA340, BDA341, BDA350, BDA351, BGA452, GA4530, GA5030, GA5034, RT0700C, GA5040, GA5040C, GA5041C, GA6040C, GA6041C, DGA452, GA4530R, GA5030R, 9558HNR, GA5040R	1.20 € A

Butées de profondeur

Butée de profondeur pour perceuses

visseuses à percussion

Ref.	Qté	EAN	Pour	Tarif HT
122576-8	1	0088381148252	BHP458, BHP451, BHP448, BHP444, BHP441, 8444D, 8434D, 8414D, DHP481RTE, BDF460, DHP441, DHP451, DHP444, DHP454, BHP460, 8414D, 8434D, 8444D	3.50 € A

Butée de profondeur pour perceuses, perceuses

à percussion et perfo-burineurs

Ref.	Qté	EAN	Pour	Tarif HT
324219-0	1	0088381171458	HP2071F, HP2071, HP2051F, HP2051, HP1621, HP1620, DP4011, BHR262T, BHR261T, BHR243, BHR202, HR2460, HR2450T, HR2450FT, HR2450, HR2230, HR2020, HR2470, HR2470F, HR2470FT, HR2470T, HR2810, HR2810T, HR2811FT, DHR264Z, DHR202, DHR241, DHR261	2.10 € A

## Accessoires pour visseuses

## Butées pour positionneurs

Ref.	Pour	Qté	EAN	Pour	Tarif HT
322070-2	Embouts Lg. 45 mm	1	3240890666666		9.90 € A
322069-7	Douilles Lg. 50 mm M4 à M8	1	3240890666659		9.90 € A
322120-3	Embouts Lg. 50 mm	1	3240890666796		9.90 € A
322124-5	Douilles Lg. 65 mm 1/8"	1	3240890666802	FS2700, FS2700K	15.90 € A
322125-3	Douilles Lg. 65 mm 3/16" à M5	1	3240890666819		15.90 € A
322119-8	Douilles Lg. 65 mm 1/4" à M6	1	3240890666789		15.90 € A
322126-1	Douilles Lg. 65 mm 1/2"	1	3240890666826		15.90 € A



## Cordons amovible CLIP EXPRESS

Ref.	Long.	Qté	EAN	Pour	Tarif HT
699020-5	4 m	1	3240890903617	6825R, FS6300RK	14.90 € A
194330-0	10 m	1	0088381289863	6825R, FS6300RK	27.50 € A

## Nez pour visseuse plato

Ref.	Qté	EAN	Pour	Tarif HT
197025-4	1	3240890930651	DFS451RFJ, DFS451RMJ, DFS451Z, FS2300K, FS4000K, FS4000JX2, FS6300JX2, FS6300RK, FS6300RXJ	8.90 € A

## Nez pour visseuse bardage

Ref.	Qté	EAN	Pour	Tarif HT
197027-0	1	3240890930668	DFS251Z, DFS251RTJ, FS2500K	4.00 € A

## Accessoires pour visseuses à chocs

## Kit positionneur (embout + porte embout + butée)

Ref.	Qté	EAN	Pour	Tarif HT
194281-7	1	0088381276108	MT691, 6935, 6936, BTD130, BTD140, BTP130, BTS130, BTD133, BTD145, BTD146, MT690, DTD130F, DTD133, DTD134, DTD140, DTD141, DTD142, DTD145, DTD146, DTP130, DTP140, DSTS130, 6916FD, 6935FD, 6936FD, 6980FD, TD0100, TD0101, TD0101F, DTD152	33.00 € A



## Positionneur (butée seule)

Ref.	Qté	EAN	Pour	Tarif HT
194280-9	1	3240890901811	6935, 6936, BTD130, BTD140, BTP130, BTP140, BTS130, BTD133, BTD145, BTD146, DTD130F, DTD133, DTD134, DTD140, DTD141, DTD142, DTD145, DTD146, DTP130, DTP140, DSTS130, 6916FD, 6935FD, 6936FD, 6980FD, TD0100, TD0101	22.50 € A

## Mandrin auto-serrant avec emmanchement hexa. 1/4"

Ref.	Capacité des vis	Emm. Machine	Qté	EAN	Tarif HT
763198-1	10 mm	Hexa 1/4"	1	0088381256070	36.00 € A

## Accessoires pour visseuses automatiques

## Embouts longs 110 à 141 mm PHILLIPS (Ph) Ø 6 mm Hexa 1/4"

Ref.	Type	Long.	Forme	Qté	EAN	Tarif HT
P-13552	PH2	110 mm	Forme E 6.3	10	0088381922517	51.00 € A
P-63959	PH2	117 mm	Forme E 6.3	10	0088381994477	58.00 € A
P-13568	PH2	127 mm	Forme E 6.3	10	0088381922524	58.00 € A
P-21593	PH2	141 mm	Forme E 6.3	10	0088381948722	62.00 € A



## Embouts longs 110 à 141 mm POZIDRIV (Pz) Ø 6 mm Hexa 1/4"

Ref.	Type	Long.	Forme	Qté	EAN	Tarif HT
P-13574	PZ2	110 mm	Forme E 6.3	10	0088381922531	58.00 € A
P-13580	PZ2	127 mm	Forme E 6.3	10	0088381922548	62.00 € A
P-21618	PZ2	141 mm	Forme E 6.3	10	0088381948746	62.00 € A



## Embouts longs 117 à 177 mm PHILLIPS (Ph) Ø 5 mm Hexa 1/4"

Ref.	Type	Long.	Forme	Qté	Ø	EAN	Tarif HT
P-66232	PH2	117 mm	Forme E 6.3	10	5 mm	0088381996761	42.00 € A
P-66793	PH2	117 mm	Forme E 6.3	3	5 mm	0088381997324	13.90 € A
P-66802	PH2	127 mm	Forme E 6.3	3	5 mm	0088381997331	14.90 € A
P-66818	PH2	141 mm	Forme E 6.3	3	5 mm	0088381997348	14.90 € A
P-66254	PH2	141 mm	Forme E 6.3	10	5 mm	0088381996785	51.00 € A
P-67795	PH2	157 mm	Forme E 6.3	3	5 mm	0088381998321	22.50 € A
P-67804	PH2	177 mm	Forme E 6.3	3	5 mm	0088381998338	24.00 € A



## Embouts longs 117 à 177 mm POZIDRIV (Pz) Ø 5 mm Hexa 1/4"

Ref.	Type	Long.	Forme	Qté	Ø	EAN	Tarif HT
P-66260	PZ2	117 mm	Forme E 6.3	10	5 mm	0088381996792	42.00 € A
P-66276	PZ2	127 mm	Forme E 6.3	10	5 mm	0088381996808	42.00 € A
P-66824	PZ2	117 mm	Forme E 6.3	3	5 mm	0088381997355	13.90 € A
P-66830	PZ2	127 mm	Forme E 6.3	3	5 mm	0088381997362	14.90 € A
P-66846	PZ2	141 mm	Forme E 6.3	3	5 mm	0088381997379	14.90 € A
P-67773	PZ2	157 mm	Forme E 6.3	3	5 mm	0088381998307	22.50 € A
P-67789	PZ2	177 mm	Forme E 6.3	3	5 mm	0088381998314	24.00 € A



## Nez pour visseuses automatiques

Embout phillips N°2 199155-7

Ref.	Capacité des vis	Dimension de l'ensemble	Qté	EAN	Pour	Tarif HT
199146-8	25 - 55 mm	406 x 79 x 254 mm	1	0088381525824	DFS250RTJ, DFS250Z, DFS452RFJ, DFS452RMJ, DFS452RTJ, DFS452Z, DFS452ZJ, FS2300, FS2300K, FS4000, FS4000JX2, FS4000K, FS4300, FS6300, FS6300JX2, FS6300R, FS6300RK, FS6300RXJ	99.00 € A

## Rallonges pour visseuses automatiques

Longueur avec machine : 890 à 990 mm.

Longueur sans machine : 600 à 700 mm.

Ref.	Qté	EAN	Pour	Tarif HT
192501-3	1	0088381131544	6830, 6833, 6834, 6836, BFR440, BFR540, BFR550,	76.00 € A
194500-1	1	0088381342377	BFR750, 6842, 6843, 6844, DFR550, 6841R, 6845, DFR750	76.00 € A

## Nez pour visseuses automatiques

Ref.	Emman.	Qté	EAN	Pour	Tarif HT
182857-2	6	1	3240890583581	6830, 6831, 6832	118.00 € A
192853-2	5	1	3240890588135	6833, 6836	51.00 € A
195184-8	5	1	3240890589507	BFR540, BFR550, 6842, 6843	93.00 € A
195183-0	5	1	3240890865670	BFR750, 6844	118.00 € A
125537-7	5	1	3240890556486	BFR440	93.00 € A



Accessoires pour boulonneuses

Système anti-chute

Crochet + mousqueton + bandoulière.

Ref.	Qté	EAN	Tarif HT
197676-3	1	0088381471336	14.90 € A



Anneau pour boulonneuses

Ref.	Type	Qté	EAN	Pour	Tarif HT
282022-4	Anneau	1	3240891013940	DTW1001, DTW1002	1.00 € A
162341-3	Support	1	3240891062399	DTW1001, DTW1002	6.00 € A



Adaptateurs d'emmanchement Hexa. 1/4"

pour boulonneuses à chocs 1/2"

Permet d'adapter des outils à emmanchement 1/4" sur des machines à emmanchement 1/2". N'est pas compatible avec la boulonneuse BTW450.

Ref.	Emm. Machine	Emm. Outil	Qté	EAN	Pour	Tarif HT
134873-0	1/2"	1/4" Fem	1	0088381149266		45.00 € A



Douille à ergots

Desserrez les écrous bloqués de vos meuleuses à l'aide d'une boulonneuse 1/2".

Ref.	Emm. Machine	Qté	EAN	Pour	Tarif HT
194305-9	1/2"	1	3240890902146	DTW450RFJ, DTW251RFJ, DTW281Z	51.00 € A



Rallonges pour douilles

Ref.	Long.	Emm. Machine	Emm. Outil	Qté	EAN	Tarif HT
134874-8	100 mm	1/2"	1/2"	1	0088381149228	22.50 € A
134870-6	200 mm	1"	1"	1	0088381150200	42.00 € A



Cardans pour douilles

Ref.	Long.	Emm. Machine	Emm. Outil	Qté	EAN	Tarif HT
134877-2	84 mm	1/2"	1/2"	1	0088381149242	51.00 € A
134998-0	105,5 mm	3/4"	3/4"	1	0088381206891	76.00 € A



Accessoires pour boulonneuses HRC

Boulons HRC : Principe de mise en oeuvre

Principe de mise en oeuvre du boulon HRC avec une Boulonneuse HRC (6922NB ou 6924N). Les boulonneuses HRC permettent d'avoir un couple de serrage calibré.

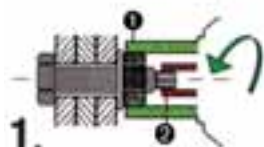

1. Phase d'approche et de serrage

La douille externe pour écrou ❶ tourne pendant que la douille interne ❷ maintient la vis en arrêt de rotation par son embout fusible.

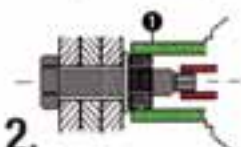

2. Phase de rupture de l'embout fusible

Lorsque le couple de cisaillement du boulon est atteint, il y a une rupture de l'embout fusible. Dans ce cas la douille ❶ de serrage d'écrou se trouve débrayée.

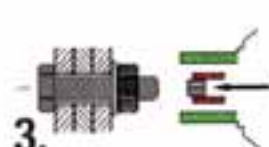

3. Phase finale

Après sa rupture, l'embout fusible est éjecté de la visseuse. L'opération de pose est achevée.

Douilles internes pour Boulonneuse HRC 6922NB

Ref.	Taille	Long.	Qté	EAN	Pour	Tarif HT
764350-4	M16	36 mm	1	3240890900388	6922NB	93.00 € A
764349-9	M20	38 mm	1	3240890901361	6922NB	93.00 € A
764348-1	M22	39 mm	1	3240890900661	6922NB	104.00 € A
764352-0	M22	85 mm	1	3240890906526	6922NB	155.00 € A
764354-6	M22	170 mm	1	3240890906533	6922NB	599.00 € A



Douilles internes pour Boulonneuse HRC 6924N

Ref.	Taille	Long.	Qté	EAN	Pour	Tarif HT
194310-6	M22	49 mm	1	3240890900562	6924N	177.00 € A
194311-4	M24	49 mm	1	3240890921888	6924N	177.00 € A
194411-0	M24	49 mm	1	3240890921918	6924N	177.00 € A

Douilles externes pour Boulonneuse HRC 6922NB

Ref.	Taille	Long.	Qté	EAN	Pour	Tarif HT
764362-7	M16	35 mm	1	0088381207188	6922NB	42.00 € A
764361-9	M20	37 mm	1	3240890900227	6922NB	42.00 € A
153909-6	M22	39 mm	1	0088381200240	6922NB	58.00 € A
764364-3	M22	85 mm	1	3240890906540	6922NB	104.00 € A
764365-1	M22	170 mm	1	3240890906557	6922NB	342.00 € A



Douilles externes pour Boulonneuse HRC 6924N

Ref.	Taille	Long.	Qté	EAN	Pour	Tarif HT
194033-6	M22	49 mm	1	3240890901484	6924N	125.00 € A
194034-4	M24	49 mm	1	3240890901347	6924N	125.00 € A



Bâtiment | Artisanat | Industrie



**SOFT  
NO LOAD**

HM1812



Perceuse à percussion .....	176
Perforateur SDS-Plus .....	178
Perfo-burineur SDS-Plus .....	178
Perfo-burineur SDS-Max .....	180
Piqueur SDS-Plus .....	183
Perfo-burineur Cannelure .....	183
Burineur SDS-Max .....	184
Marteau-piqueur Hexagonal .....	186
Carotteuse à sec .....	188
Carotteuse à eau .....	188
LOGIGRAMME ACCESSOIRES .....	189
COMPARATIFS MACHINES .....	190
ACCESSOIRES SPÉCIFIQUES .....	193



## Perforer | Buriner | Carotter

### HP0300

Perceuse à percussion 320 W Ø 10 mm

NOUVEAU



Petite et maniable, idéale pour les travaux les plus courants

- Perceuse visseuse à percussion 2 vitesses, compacte et ultra légère,
- Réglage précis du couple de vissage en 20 positions + position perçage.

Puissance nominale	320 W
Nombre de vitesses	2
Vitesse à vide max.	0 à 1500 tr/min
Vitesse à vide V1/V2	0 à 450 / 0 à 1500 tr/min
Cadence de frappe max.	0 à 22500 cps/min
Frappe V1/V2	0 à 6750 / 0 à 22500 cps/min
Ø max. dans béton/acier/bois	8 / 10 / 28 mm
Vibration perçage percussion (a <sub>v</sub> )	12,5 m/s <sup>2</sup>
Pression sonore (L <sub>pa</sub> )	97 dB(A)
Dimensions (LxIxh)	235x67x206 mm
Poids net EPTA	1,3 kg



Accessoires de série Embout de vissage double PH2/ plat.

EAN : 0088381885935 Charbon : 191940-4

Logigramme accessoires p. 189

### HP1641K1X

Perceuse à percussion 680 W Ø 13 mm



Mode perçage ou perçage à percussion

- Puissante et Compacte,
- 2 modes : Perçage à percussion / perçage.

Puissance nominale	680 W
Nombre de vitesses	1
Vitesse à vide max.	0 à 2800 tr/min
Vitesse à vide V1/V2	0 à 450 / 0 à 1500 tr/min
Cadence de frappe max.	0 à 44800 cps/min
Frappe V1/V2	0 à 6750 / 0 à 22500 cps/min
Ø max. dans béton/acier/bois	16 / 13 / 30 mm
Vibration perçage percussion (a <sub>v</sub> )	19 m/s <sup>2</sup>
Pression sonore (L <sub>pa</sub> )	92 dB(A)
Dimensions (LxIxh)	303x72x222 mm
Poids net EPTA	2 kg



Accessoires de série Coffret synthétique, Coffret 9 forêts Bêt, Mét, Bois (Ø 5, 6, 8 mm), Poignée, Butée de profondeur.

EAN : 0088381604345 Charbon : 191962-4

Logigramme accessoires p. 189

### HP1631KX3

Perceuse à percussion 710 W Ø 13 mm



Carter aluminium robuste et dotation spéciale anniversaire

Puissance nominale	710 W
Nombre de vitesses	1
Vitesse à vide max.	3200 tr/min
Cadence de frappe max.	48000 cps/min
Ø max. dans béton/acier/bois	16 / 13 / 30 mm
Vibration perçage percussion (a <sub>v</sub> )	17 m/s <sup>2</sup>
Pression sonore (L <sub>pa</sub> )	97 dB(A)
Dimensions (LxIxh)	296x75x204 mm
Poids net EPTA	2 kg

- Livré de série avec un coffret de 74 accessoires (48 embouts, 18 porte-embout, 4 douilles, 2 mèches plates..)
- Variateur de vitesse : La vitesse de l'outil augmente à mesure que l'on accroît la pression exercée sur la gâchette
- Puissante et Compacte
- Carter en aluminium
- Poignée multi-positions : La poignée pivote sur 360°

Accessoires de série Fraise conique cylindrique 5 taillants, 8x Embouts longs (PH2, PH3, PZ2, PZ3, T20, T30, SL5,5, SL6,5), 10x Embouts courts philips (2xPH0, 2xPH1, 3xPH2, 3xPH3), 10x Embouts courts pozidriv (2xPZ0, 2xPZ1, 3xPZ2, 3xPZ3), 8x Embouts courts torx (T10, T15, 2xT20, 2xT25, T30, T40), 8x Embouts courts plat (2xSL4, 2xSL5, 2xSL5,5, 2xSL6,5), 4x Embouts courts Hexa (H3, H4, H5, H6), 8x Forets acier cylindrique (Ø 3, 3,5, 4, 4,5, 5, 5,5, 6 et 6,5 mm), 5x Forets béton (Ø 4, 5, 6, 8 et 10 mm), 5x Forets bois (Ø 4, 5, 6, 8 et 10 mm), 2x Mèches plates (16, 20 mm), Porte-embout magnétique, 4x Douilles à queue (8, 10, 12 et 13 mm).



EAN : 0088381812580

Charbon : 191998-3

Logigramme accessoires p. 189



HP2071FJ

Perceuse à percussion 1 010 W Ø 13 mm



Dotée d'un mandrin acier auto-serrant

Puissance nominale	1010 W
Nombre de vitesses	2
Vitesse à vide max.	0 à 2900 tr/min
Vitesse à vide V1/V2	0 à 1200 / 0 à 2900 tr/min
Cadence de frappe max.	0 à 58000 cps/min
Frappe V1/V2	0 à 24000 / 0 à 58000 cps/min
Ø max. dans béton/acier/bois	20 / 16 / 40 mm
Vibration perçage percussion (a <sub>v</sub> )	16 m/s <sup>2</sup>
Pression sonore (Lpa)	99 dB(A)
Dimensions (Lxlxh)	362x70x220 mm
Poids net EPTA	2,6 kg

- Livré de série en coffret MAK-PAC, compatible avec les systèmes empilables standards
- Construction robuste avec un carter en aluminium
- Charbons auto-nettoyant pour un meilleur rendement et une meilleure longévité
- Fonction éclairage incorporée pour un travail plus aisé dans les endroits sombres
- Munie d'un mandrin auto-serrant 13 mm à mors en carbure



EAN : 0088381645928

Charbon : 191962-4

Accessoires de série Coffret 1 MAK-PAC, Moulage MAK-PAC Perceuse à percussion, Poignée 36, Butée de profondeur.

Logigramme accessoires p. 189

HP2051FHJ

Perceuse à percussion 720 W Ø 13 mm



Équipée de pignons renforcés

Puissance nominale	720 W
Nombre de vitesses	2
Vitesse à vide max.	0 à 2900 tr/min
Vitesse à vide V1/V2	0 à 1200 / 0 à 2900 tr/min
Cadence de frappe max.	0 à 58000 cps/min
Frappe V1/V2	0 à 24000 / 0 à 58000 cps/min
Ø max. dans béton/acier/bois	20 / 13 / 40 mm
Vibration perçage percussion (a <sub>v</sub> )	13 m/s <sup>2</sup>
Pression sonore (Lpa)	97 dB(A)
Dimensions (Lxlxh)	360x70x220 mm
Poids net EPTA	2,5 kg

- Le débrayage de sécurité assure sécurité et confort en cas de blocage de la mèche
- Les pignons sont plus robustes et résistants
- Construction robuste avec un carter en aluminium
- Munie d'un mandrin auto-serrant 13 mm à mors en carbure
- Multifonctionnelle grâce aux deux vitesses mécaniques



EAN : 0088381645454

Charbon : 191962-4

Accessoires de série Coffret 1 MAK-PAC, Moulage MAK-PAC Perceuse à percussion, Poignée 36, Butée de profondeur.

Logigramme accessoires p. 189



HP1641



HP2051

## HR1841FJ

Perforateur SDS-Plus 18 mm (Produit seul)



## Compact et léger et équipé de la technologie AVT

- Faible niveau de vibration grâce à la technologie AVT,
- Gâchette à variateur de vitesse pour une amorçage facile du perçage sans déraper.

Énergie	.....	720 J
Puissance de frappe (EPTA)	.....	1,4 Joules
Ø max. dans béton/acier/bois	.....	18 / 13 / 24 mm
Cadence de frappe max.	.....	0 à 4800 cps/min
Vitesse à vide max.	.....	0 à 2100 tr/min
Pression sonore (Lpa)	.....	87 dB(A)
Dimensions (LxIxH)	.....	285x75x208 mm
Poids net EPTA	.....	2,5 kg

**AVT**  
ANTI VIBRATION TECHNOLOGY

**Accessoires de série** Coffret 1 MAKPAC, Moulage HR1841F.

EAN: 0088381844864

Logigramme accessoires p. 189

## HR2300X9

Perforateur SDS-Plus 720 W 23 mm



## Polyvalent grâce à son variateur et ses accessoires fournis

- Bouton de blocage pour un travail en continu,
- Limiteur de couple protégeant le moteur ainsi que l'utilisateur en cas de blocage.

Puissance nominale	.....	720 W
Puissance de frappe (EPTA)	.....	2,3 Joules
Ø max. dans béton/acier/bois	.....	23 / 13 / 32 mm
Ø max. avec trépan	.....	68 mm
Cadence de frappe max.	.....	4600 cps/min
Vitesse à vide max.	.....	1200 tr/min
Pression sonore (Lpa)	.....	90 dB(A)
Puissance sonore (Lwa)	.....	101 dB(A)
Dimensions (LxIxH)	.....	356x77x209 mm
Poids net EPTA	.....	2,7 kg

**Accessoires de série** Coffret synthétique, Jeu de 5 Forets Beton SDS-Plus (Ø5x110, Ø6x110, Ø6x160, Ø8x110, Ø8x160), Système aspiration poussièrè DUST CUP, Jeu de 5 Forets Beton SDS-Plus, mandrin autoserrant 13 mm adaptateur SDS-Plus.

EAN: 0088381622554

Charbon: 194074-2

Logigramme accessoires p. 189

## HR2320TSP1

Perfo-burineur SDS-Plus 720 W 23 mm



## 3 modes : perçage, perforation, burinage. Équipé d'un système DustCup de série

- Mandrins interchangeables à verrouillage rapide (SDS-Plus et autoserrant),
- 3 fonctions : perçage, perforation et burinage.

Puissance nominale	.....	720 W
Puissance de frappe (EPTA)	.....	2,3 Joules
Ø max. dans béton/acier/bois	.....	23 / 13 / 32 mm
Ø max. avec trépan	.....	68 mm
Vibration 3ax burinage (a <sub>h</sub> )	.....	10,5 m/s <sup>2</sup>
Cadence de frappe max.	.....	0 à 4600 cps/min
Vitesse à vide max.	.....	0 à 1200 tr/min
Pression sonore (Lpa)	.....	91 dB(A)
Dimensions (LxIxH)	.....	380x77x209 mm
Poids net EPTA	.....	2,9 kg

**Accessoires de série** Coffret aluminium, Jeu de 5 Forets Beton SDS-Plus (Ø5x110, Ø6x110, Ø6x160, Ø8x110, Ø8x160), Burin pointu SDS-Plus 250 mm, Burin plat SDS-Plus 250x20 mm, Système aspiration poussièrè DUST CUP, Mandrin automatique interchangeable 13 mm, Mandrin SDS-Plus serrage rapide, Poignée complète, Guide de profondeur, Graisse pour foret.

EAN: 0088381687461

Logigramme accessoires p. 189

## HR2470

Perfo-burineur SDS-Plus 780 W 24 mm



## Un incontournable puissant et robuste

- 3 Fonctions dans un outil compact, perceuse, perforateur et burineur,
- 40 positions de burin.

Puissance nominale	.....	780 W
Puissance de frappe (EPTA)	.....	2,4 Joules
Ø max. dans béton/acier/bois	.....	24 / 13 / 32 mm
Ø max. avec trépan	.....	65 mm
Vibration 3ax burinage (a <sub>h</sub> )	.....	12,5 m/s <sup>2</sup>
Cadence de frappe max.	.....	0 à 4500 cps/min
Vitesse à vide max.	.....	0 à 1100 tr/min
Pression sonore (Lpa)	.....	90 dB(A)
Dimensions (LxIxH)	.....	370x84x214 mm
Poids net EPTA	.....	2,9 kg

**Accessoires de série** Coffret synthétique, Poignée, Butée de profondeur.

EAN: 0088381081658

Charbon: 194074-2

Logigramme accessoires p. 189

## HR2600

Perforateur SDS-Plus 800 W 26 mm



## 2 fonctions, pour des perçages jusqu'à 26 mm

- Bouton de blocage pour un travail en continu,
- Limiteur de couple protégeant le moteur ainsi que l'utilisateur en cas de blocage.

Puissance nominale	.....	800 W
Puissance de frappe (EPTA)	.....	2,4 Joules
Ø max. dans béton/acier/bois	.....	26 / 13 / 32 mm
Ø max. avec trépan	.....	68 mm
Cadence de frappe max.	.....	0 à 4600 cps/min
Vitesse à vide max.	.....	0 à 1200 tr/min
Pression sonore (Lpa)	.....	91 dB(A)
Puissance sonore (Lwa)	.....	102 dB(A)
Dimensions (LxIxH)	.....	361x209x77 mm
Poids net EPTA	.....	2,8 kg

**Accessoires de série** Coffret synthétique, Graisse pour emmanchement 100 ml, Poignée complète, Guide de profondeur.

EAN: 0088381606561

Charbon: 194074-2

**Coffret synthétique.**  
HR2600X9 - EAN: 0088381622561

Logigramme accessoires p. 189

## HR2630T

Perfo-burineur SDS-Plus 800 W 26 mm



## Nouveau système sélecteur plus durable

- Mandrins interchangeables à verrouillage rapide (SDS-Plus et autoserrant),
- 3 fonctions : perçage, perforation et burinage.

Puissance nominale	.....	800 W
Puissance de frappe (EPTA)	.....	2,4 Joules
Ø max. dans béton/acier/bois	.....	26 / 13 / 32 mm
Ø max. avec trépan	.....	80 mm
Vibration 3ax burinage (a <sub>h</sub> )	.....	9,5 m/s <sup>2</sup>
Cadence de frappe max.	.....	4600 cps/min
Vitesse à vide max.	.....	1200 tr/min
Pression sonore (Lpa)	.....	91 dB(A)
Dimensions (LxIxH)	.....	385x77x209 mm
Poids net EPTA	.....	3 kg

**Accessoires de série** Coffret synthétique HR2630T, Mandrin automatique interchangeable 13 mm, Graisse pour emmanchement 100 ml, Guide de profondeur.

EAN: 0088381687393

Charbon: 194074-2

**Coffret synthétique.**  
HR2630TX4 - EAN: 0088381687409

Logigramme accessoires p. 189

**HR2631FTX4** Perfo-burineur SDS-Plus 800 W 26 mm (coffret alu + kit d'accessoires)

**Technologie anti-vibrations pour le confort et nouveau sélecteur plus durable**

- Faible niveau de vibration grâce à la technologie AVT.
- Mandrins interchangeables à verrouillage rapide (SDS-Plus et autoserrant).

Puissance nominale	800 W
Puissance de frappe (EPTA)	2,4 Joules
Ø max. dans béton/acier/bois	26 / 13 / 32 mm
Ø max. avec trépan	80 mm
Vibration 3ax burinage (a <sub>h</sub> )	9 m/s <sup>2</sup>
Cadence de frappe max.	4 600 cps/min
Vitesse à vide max.	1 200 tr/min
Pression sonore (Lpa)	90 dB(A)
Dimensions (LxIxh)	385x77x209 mm
Poids net EPTA	3 kg

**AVT™**  
ANTI VIBRATION TECHNOLOGY

**Accessoires de série** Coffret 5 forets SDS-Plus (5,5x110 + 6x160 + 7x110 + 7x160 + 8x160), Coffret aluminium, Burin pointu SDS-Plus 250 mm, Système aspiration poussière DUST CUP, Burin large SDS-Plus 40x250 mm, Graisse pour emmanchement 100 ml.

EAN : 0088381687225 Charbon : 194074-2

Logigramme accessoires p. 189

**HR2650JX14**

Perfo-burineur SDS-Plus 800 W 26 mm

**Travail propre et rapide**

- Perfo-burineur SDS-Plus avec système d'aspiration pour un travail sans poussière,
- Filtre HEPA, aspiration d'au moins 99,75 % des particules.

Puissance nominale	800 W
Puissance de frappe (EPTA)	2,4 Joules
Ø max. dans béton/acier/bois	26 / 13 / 32 mm
Ø max. avec trépan	68 mm
Cadence de frappe max.	4 600 cps/min
Vitesse à vide max.	1 200 tr/min
Pression sonore (Lpa)	90 dB(A)
Dimensions (LxIxh)	442x77x227 mm
Poids net EPTA	3,2 kg

**HEPA filter**

**Accessoires de série** Coffret 3 MAKPAC, Burin pointu SDS-Plus 250 mm, Burin large SDS-Plus 40x250 mm, Jeu de 5 Forets Beton SDS-Plus (05x110, 06x110, 06x160, 08x110, 08x160).

EAN : 0088381845977

Logigramme accessoires p. 189

**HR2651TJ14**

Perfo-burineur SDS-Plus 800 W 26 mm

**Jusqu'à 260 mm de perçage avec l'aspiration + Filtre HEPA**

Puissance nominale	800 W
Puissance de frappe (EPTA)	2,4 Joules
Ø max. dans béton/acier/bois	26 / 13 / 32 mm
Ø max. avec trépan	68 mm
Cadence de frappe max.	4 600 cps/min
Vitesse à vide max.	1 200 tr/min
Pression sonore (Lpa)	90 dB(A)
Dimensions (LxIxh)	442x77x227 mm
Poids net EPTA	3,2 kg

- Perfo-burineur SDS-Plus avec système d'aspiration pour un travail sans poussière.
- Plus de sécurité et de temps de travail pour l'opérateur avec le système anti-vibration (technologie AVT)
- Filtre HEPA, aspiration d'au moins 99,75 % des particules.
- Système permettant de percer jusqu'à 260 mm de profondeur.
- Mandrins interchangeables à verrouillage rapide (SDS-Plus et autoserrant)

**AVT™ HEPA filter**  
ANTI VIBRATION TECHNOLOGY

**Accessoires de série** Coffret 3 MAKPAC, mandrin autoserrant 13 mm adaptateur SDS-Plus, Burin pointu SDS-Plus 250 mm, Burin large SDS-Plus 40x250 mm, Jeu de 5 Forets Beton SDS-Plus (05x110, 06x110, 06x160, 08x110, 08x160).

EAN : 0088381845892

Logigramme accessoires p. 189

**HR2811FT**

Perfo-burineur SDS-Plus 800 W 28 mm

**Équipé d'un mandrin interchangeable et d'une poignée anti-vibration**

- 3 fonctions dans un outil compact avec mandrin interchangeable (SDS-Plus ou autoserrant),
- Moteur ultra-résistant grâce au ventilateur surdimensionné et une protection en résine de l'induit.

Puissance nominale	800 W
Puissance de frappe (EPTA)	2,9 Joules
Ø max. dans béton/acier/bois	28 / 13 / 32 mm
Ø max. avec trépan	80 mm
Vibration 3ax burinage (a <sub>h</sub> )	15,5 m/s <sup>2</sup>
Cadence de frappe max.	0 à 4 500 cps/min
Vitesse à vide max.	0 à 1 100 tr/min
Pression sonore (Lpa)	90 dB(A)
Dimensions (LxIxh)	320x89x225 mm
Poids net EPTA	3,6 kg



**Accessoires de série** Coffret synthétique, Poignée, Butée de profondeur, Mandrin automatique interchangeable 13 mm.

EAN : 0088381083898 Charbon : 194074-2

Logigramme accessoires p. 189

**HR3210FCT**

Perfo-burineur SDS-Plus 850 W 32 mm

**Une forte puissance de frappe de 4,9 J EPTA**

- Fonction éclairage incorporée pour un travail plus aisé dans les endroits sombres,
- Très faibles vibrations grâce au système anti-vibrations (technologie AVT + poignée anti-vibrations).

Puissance nominale	850 W
Puissance de frappe (EPTA)	4,9 Joules
Ø max. dans béton/acier/bois	32 / 13 / 32 mm
Ø max. avec trépan	90 mm
Vibration 3ax burinage (a <sub>h</sub> )	12,5 m/s <sup>2</sup>
Cadence de frappe max.	1 650 à 3 300 cps/min
Vitesse à vide max.	315 à 630 tr/min
Pression sonore (Lpa)	88 dB(A)
Dimensions (LxIxh)	424x114x239 mm
Poids net EPTA	5,4 kg

**AVT™**  
ANTI VIBRATION TECHNOLOGY

**Accessoires de série** Coffret synthétique, Butée de profondeur, Poignée droite latérale complète, Mandrin SDS+ interchangeable pour HR3210FCT, Mandrin automatique 13 mm interchangeable pour HR3210FCT, Graisse pour emmanchement.

EAN : 0088381088756 Charbon : 194160-9

Logigramme accessoires p. 189

## HR3541FCX

Perfo-burineur SDS-Max 850 W 35 mm

## Très léger et équipé pour réduire les vibrations



- Mandrin auto-serrant 13 mm adaptateur SDS Max dans le coffret,
- Très faibles vibrations grâce au système anti-vibrations (technologie AVT + poignée anti-vibrations).

Puissance nominale	850 W
Puissance de frappe (EPTA)	6,1 Joules
Ø max. dans le béton	35 mm
Ø max. avec trépan	90 mm
Vibration 3ax burinage (a <sub>B</sub> )	9 m/s <sup>2</sup>
Cadence de frappe max.	1 650 à 3 300 cps/min
Vitesse à vide max.	315 à 630 tr/min
Pression sonore (L <sub>pa</sub> )	91 dB(A)
Dimensions (LxIxh)	424x114x240 mm
Poids net EPTA	5,6 kg

**AVT**  
 ANTI VIBRATION TECHNOLOGY

**Accessoires de série** Coffret synthétique, Butée de profondeur, Mandrin autoserrant SDS-Max, Graisse pour emmanchement, Poignée droite latérale complète.

EAN: 0088381093569 Charbon: 194160-9

Logigramme accessoires p. 189

## HR4002

Perfo-burineur SDS-Max 1 050 W 40 mm

## Efficace grâce à sa haute vitesse de rotation



- Machine robuste, légère et simple d'utilisation,
- Très bon rapport qualité-prix.

Puissance nominale	1 050 W
Puissance de frappe (EPTA)	6,1 Joules
Ø max. dans le béton	40 mm
Ø max. avec trépan	105 mm
Vibration 3ax burinage (a <sub>B</sub> )	10,5 m/s <sup>2</sup>
Cadence de frappe max.	2 500 cps/min
Vitesse à vide max.	680 tr/min
Pression sonore (L <sub>pa</sub> )	92 dB(A)
Dimensions (LxIxh)	458x114x256 mm
Poids net EPTA	6,60 kg



**Accessoires de série** Coffret synthétique, poignée droite, Butée de profondeur, Graisse pour emmanchement 100 ml.

EAN: 0088381081566

Logigramme accessoires p. 189

## HR4001C

Perfo-burineur SDS-Max 1 100 W 40 mm

## Excellent rapport poids puissance



- Lubrification du mécanisme de frappe optimale pour une pleine puissance de frappe dès les premières secondes,
- Réglage électronique de la puissance et de la fréquence de frappe (5 plages).

Puissance nominale	1 100 W
Puissance de frappe (EPTA)	6,8 Joules
Ø max. dans le béton	40 mm
Ø max. avec trépan	105 mm
Vibration 3ax burinage (a <sub>B</sub> )	10 m/s <sup>2</sup>
Cadence de frappe max.	1 350 à 2 750 cps/min
Vitesse à vide max.	235 à 480 tr/min
Pression sonore (L <sub>pa</sub> )	92 dB(A)
Dimensions (LxIxh)	468x106x261 mm
Poids net EPTA	6,3 kg



**Accessoires de série** Coffret synthétique, Graisse pour emmanchement, Poignée complète, Chiffon, Butée de profondeur, Poignée en forme D.

EAN: 0088381066297 Charbon: 194160-9

Logigramme accessoires p. 189

## HR4010C

Perfo-burineur SDS-Max 1 100 W 40 mm

## Machine à la durabilité éprouvée et équipée du système anti-vibrations AVT



- Robuste et confortable grâce au système anti-vibration (technologie AVT),
- Lubrification du mécanisme de frappe optimale pour une pleine puissance de frappe dès les premières secondes.

Puissance nominale	1 100 W
Puissance de frappe (EPTA)	6,3 Joules
Ø max. dans le béton	40 mm
Ø max. avec trépan	105 mm
Vibration 3ax burinage (a <sub>B</sub> )	8 m/s <sup>2</sup>
Cadence de frappe max.	1 350 à 2 750 cps/min
Vitesse à vide max.	235 à 480 tr/min
Pression sonore (L <sub>pa</sub> )	90 dB(A)
Dimensions (LxIxh)	468x116x261 mm
Poids net EPTA	6,7 kg

**AVT**  
 ANTI VIBRATION TECHNOLOGY

**Accessoires de série** Coffret synthétique, Graisse pour emmanchement, Poignée complète, Chiffon, Butée de profondeur, Poignée en forme D.

EAN: 0088381066082 Charbon: 194160-9

Logigramme accessoires p. 189

## HR4003C

Perfo-burineur SDS-Max 1 100 W 40 mm

## Le plus léger de sa catégorie et doté d'un nouveau sélecteur



- Témoin lumineux (vert = sous tension, rouge = charbons à remplacer),
- Protection du sélecteur en aluminium.

Puissance nominale	1 100 W
Puissance de frappe (EPTA)	8,3 Joules
Ø max. dans le béton	40 mm
Ø max. avec trépan	105 mm
Vibration 3ax burinage (a <sub>B</sub> )	9 m/s <sup>2</sup>
Cadence de frappe max.	1 450 à 2 900 cps/min
Vitesse à vide max.	250 à 500 tr/min
Pression sonore (L <sub>pa</sub> )	92 dB(A)
Dimensions (LxIxh)	479x106x263 mm
Poids net EPTA	6,2 kg



**Accessoires de série** Coffret Plastique HR4003C/HR4013C.

EAN: 0088381651370 Charbon: 194160-9

Logigramme accessoires p. 189

## HR4013C

Perfo-burineur SDS-Max 1 100 W 40 mm

AVT optimisé: vibrations de 5 m/s<sup>2</sup> seulement. Travaillez 2 fois plus sans effort

- 3 fonctions: perçage, perforation et burinage,
- Plus de sécurité et de temps de travail pour l'opérateur avec le système anti-vibration (technologie AVT).

Puissance nominale	1 100 W
Puissance de frappe (EPTA)	8 Joules
Ø max. dans le béton	40 mm
Ø max. avec trépan	105 mm
Vibration 3ax burinage (a <sub>B</sub> )	4,5 m/s <sup>2</sup>
Cadence de frappe max.	1 450 à 2 900 cps/min
Vitesse à vide max.	250 à 500 tr/min
Pression sonore (L <sub>pa</sub> )	92 dB(A)
Dimensions (LxIxh)	479x112x263 mm
Poids net EPTA	6,8 kg

**SOFT AVT**  
 NOLOAD ANTI VIBRATION TECHNOLOGY

**Accessoires de série** Coffret synthétique.

EAN: 0088381651332 Charbon: 194160-9

Logigramme accessoires p. 189

**HR4511C**

Perfo-burineur SDS-Max 1 350 W 45 mm



**Haute technologie et confort avec poignée anti-vibrations et système AVT**

Puissance nominale	1350 W
Puissance de frappe (EPTA)	9,4 Joules
Ø max. dans le béton	45 mm
Ø max. avec trépan	125 mm
Vibration 3ax burinage (a <sub>v</sub> )	7,5 m/s <sup>2</sup>
Cadence de frappe max.	1250 à 2750 cps/min
Vitesse à vide max.	130 à 280 tr/min
Pression sonore (Lpa)	94 dB(A)
Puissance sonore (Lwa)	105 dB(A)
Dimensions (Lxlxh)	458x136x288 mm
Poids net EPTA	9 kg

- Robuste et confortable grâce au système anti-vibration AVT et à la poignée sur amortisseur
- Lubrification du mécanisme de frappe optimale pour une pleine puissance de frappe dès les premières secondes
- 16 positions de burin
- Réglage électronique de la puissance et de la fréquence de frappe (5 plages)
- Ergonomie Soft Grip pour une meilleure prise en main



**Accessoires de série** Coffret synthétique, Graisse pour emmanchement 100 ml, Poignée en forme D, Chiffon, Butée de profondeur, poignée droite.

EAN: 0088381084956

Charbon: 195845-0

Logigramme accessoires p. 189

**HR4510C**

Perfo-burineur SDS-Max 1 350 W 45 mm



**Jusqu'à 45 mm dans le béton et équipé du système AVT**

Puissance nominale	1350 W
Puissance de frappe (EPTA)	9,4 Joules
Ø max. dans le béton	45 mm
Ø max. avec trépan	125 mm
Vibration 3ax burinage (a <sub>v</sub> )	12,5 m/s <sup>2</sup>
Cadence de frappe max.	1250 à 2750 cps/min
Vitesse à vide max.	130 à 280 tr/min
Pression sonore (Lpa)	94 dB(A)
Puissance sonore (Lwa)	105 dB(A)
Dimensions (Lxlxh)	458x136x288 mm
Poids net EPTA	8,9 kg

- Robuste et confortable grâce au système anti-vibration AVT et à la poignée sur amortisseur
- Lubrification du mécanisme de frappe optimale pour une pleine puissance de frappe dès les premières secondes
- 16 positions de burin
- Réglage électronique de la puissance et de la fréquence de frappe (5 plages)
- Ergonomie Soft Grip pour une meilleure prise en main



**Accessoires de série** Coffret synthétique, Graisse pour emmanchement, Poignée en forme D, Chiffon, Butée de profondeur, poignée droite.

EAN: 0088381084994

Charbon: 195845-0

Logigramme accessoires p. 189

**HR4501C**

Perfo-burineur SDS-Max 1 350 W 45 mm



**Un compromis entre une frappe puissante et un poids contenu**

Puissance nominale	1350 W
Puissance de frappe (EPTA)	10,1 Joules
Ø max. dans le béton	45 mm
Ø max. avec trépan	125 mm
Vibration 3ax burinage (a <sub>v</sub> )	12,5 m/s <sup>2</sup>
Cadence de frappe max.	1250 à 2750 cps/min
Vitesse à vide max.	130 à 280 tr/min
Pression sonore (Lpa)	94 dB(A)
Puissance sonore (Lwa)	105 dB(A)
Dimensions (Lxlxh)	458x136x288 mm
Poids net EPTA	8,2 kg

- Le plus efficace de sa catégorie, robuste et avec un très bon rapport poids/puissance
- Lubrification du mécanisme de frappe optimale pour une pleine puissance de frappe dès les premières secondes
- 16 positions de burin
- Réglage électronique de la puissance et de la fréquence de frappe (5 plages)
- Ergonomie Soft Grip pour une meilleure prise en main



**Accessoires de série** Coffret synthétique, Graisse pour emmanchement, Poignée en forme D, Chiffon, Butée de profondeur, poignée droite.

EAN: 0088381084970

Charbon: 195845-0

Logigramme accessoires p. 189

HR5212C

Perfo-burineur SDS-Max 1 510 W 52 mm



### Vibrations les plus basses de sa catégorie grâce au triple système anti-vibrations

Puissance nominale	1510 W
Puissance de frappe (EPTA)	19,1 Joules
Ø max. dans le béton	52 mm
Ø max. avec trépan	160 mm
Vibration 3ax burinage (a <sub>v</sub> )	8 m/s <sup>2</sup>
Cadence de frappe max.	1100 à 2250 cps/min
Vitesse à vide max.	150 à 310 tr/min
Pression sonore (L <sub>pa</sub> )	98 dB(A)
Puissance sonore (L <sub>wa</sub> )	109 dB(A)
Dimensions (L x l x h)	599 x 140 x 287 mm
Poids net EPTA	11,9 kg

- Plus de sécurité et de temps de travail pour l'opérateur avec le système anti-vibration (technologie AVT)
- Soft No Load : le moteur ralentit hors charge = plus de précision, moins de vibrations et pas de frappe à vide
- Burinage en continu grâce à son interrupteur électronique
- Réglage électronique de la puissance et de la fréquence de frappe (5 plages)
- Commande électronique de la vitesse pour l'obtention d'une vitesse constante

**SOFT AVT™**  
 NOLOAD  
ANTI VIBRATION TECHNOLOGY

Accessoires de série Poignée de burinage, Poignée de perçage, Coffret synthétique, Butée de profondeur, Graisse pour emmanchement 100 ml, Chiffon.

EAN: 0088381677578

Logigramme accessoires p. 189

**HR5212C**

**Système AVT avancé pour réduire le niveau de vibration**

**AVT** **SOFT NOLOAD**  
ANTI VIBRATION TECHNOLOGY

**ALWAYS\* low Vibration**

\*Vibrations faibles permanentes

HR5202C

Perfo-burineur SDS-Max 1 510 W 52 mm



### Très grande force de frappe

Puissance nominale	1510 W
Puissance de frappe (EPTA)	20 Joules
Ø max. dans le béton	52 mm
Ø max. avec trépan	160 mm
Vibration 3ax burinage (a <sub>v</sub> )	10,5 m/s <sup>2</sup>
Cadence de frappe max.	1100 à 2250 cps/min
Vitesse à vide max.	150 à 310 tr/min
Pression sonore (L <sub>pa</sub> )	99 dB(A)
Puissance sonore (L <sub>wa</sub> )	110 dB(A)
Dimensions (L x l x h)	599 x 134 x 287 mm
Poids net EPTA	10,9 kg

- Témoin lumineux (vert = sous tension, rouge = charbons à remplacer)
- Protection du sélecteur en aluminium
- Commande électronique de la vitesse pour l'obtention d'une vitesse constante
- Burinage en continu grâce à son interrupteur électronique
- Réglage électronique de la puissance et de la fréquence de frappe (5 plages)



EAN: 0088381677592

Charbon: 195844-2

Accessoires de série Coffret synthétique HR5202C.

Logigramme accessoires p. 189

**HR5000**

Perfo-burineur Cannelure 1 200 W 50 mm



**Puissance énorme pour des perforations de large diamètre**

Puissance nominale	1200 W
Puissance de frappe (EPTA)	11,3 Joules
Ø max. dans le béton	50 mm
Ø max. avec trépan	150 mm
Vibration 3ax burinage (a <sub>v</sub> )	20 m/s <sup>2</sup>
Cadence de frappe max.	2100 cps/min
Vitesse à vide max.	260 tr/min
Pression sonore (Lpa)	99 dB(A)
Puissance sonore (Lwa)	110 dB(A)
Dimensions (LxIxh)	476x110x266 mm
Poids net EPTA	9,9 kg

- Porte-outil à profil cannelé
- Robuste et puissante pour usage intensif
- Protection de la machine contre les poussières optimisée
- Charbons auto-rupteurs



EAN : 0088381003360

Charbon : 181048-2

Accessoires de série Coffret synthétique, poignée, Clé à six pans 4 mm.

Logigramme accessoires p. 189

**HK0500**

Piqueur SDS-Plus 550 W



**Léger pour décaper, buriner et piquer**

- Idéal pour les travaux de saignée ou de décrépiçage,
- Orientation du burin dans 12 positions.

Puissance nominale	550 W
Puissance de frappe (EPTA)	1,8 Joules
Cadence de frappe max.	2000 à 3500 cps/min
Vibration 3ax burinage (a <sub>v</sub> )	9,5 m/s <sup>2</sup>
Pression sonore (Lpa)	83 dB(A)
Puissance sonore (Lwa)	94 dB(A)
Dimensions (LxIxh)	468x83x174 mm
Poids net EPTA	3,2 kg



Accessoires de série Coffret synthétique.

EAN : 0088381028066

Charbon : 191904-8

Logigramme accessoires p. 189



**HK0500**

**HK1820**

Piqueur SDS-Plus 550 W



**Aisance assurée par sa poignée anti-vibration**

Puissance nominale	550 W
Puissance de frappe (EPTA)	3,1 Joules
Cadence de frappe max.	0 à 3200 cps/min
Vibration 3ax burinage (a <sub>v</sub> )	10 m/s <sup>2</sup>
Pression sonore (Lpa)	83 dB(A)
Puissance sonore (Lwa)	94 dB(A)
Dimensions (LxIxh)	351x102x203 mm
Poids net EPTA	3,4 kg

- Piqueur performant, léger et compact idéal pour les travaux de rénovation
- Faible vibration grâce à la poignée anti-vibration
- Réglage électronique de la puissance et de la fréquence de frappe
- 40 positions de burin
- Ergonomie Soft Grip pour une meilleure prise en main



EAN : 0088381088619

Charbon : 194160-9

Accessoires de série Coffret synthétique, Pointe à béton 200 mm (Lg utile) SDS Plus, Burin plat 20x200 mm (Lg utile) SDS Plus, Burin coudé 37x200 mm (Lg utile) SDS Plus, Attache câble pour rallonge.

Logigramme accessoires p. 189

## HM0870C

Burineur SDS-Max 1 100 W



## Parfait pour les travaux légers de démolition

- Compact et maniable, prise en main par le nez ou à la poignée.
- 12 positions de burin.

Puissance nominale	1 100 W
Puissance de frappe (EPTA)	7,6 Joules
Cadence de frappe max.	1 100 à 2650 cps/min
Vibration 3ax burinage (a <sub>v</sub> )	11 m/s <sup>2</sup>
Pression sonore (Lpa)	87 dB(A)
Puissance sonore (Lwa)	98 dB(A)
Dimensions (LxIxh)	449x109x230 mm
Poids net EPTA	5,1 kg



Accessoires de série Coffret synthétique, Poignée, Graisse pour emmanchement.

EAN: 0088381605311

Charbon: 194160-9

Logigramme accessoires p. 189



HM1111C

## HM0871C

Burineur SDS-Max 1 100 W



## Vibrations réduites, frappe maximisée

Puissance nominale	1 100 W
Puissance de frappe (EPTA)	8,1 Joules
Cadence de frappe max.	1 100 à 2650 cps/min
Vibration 3ax burinage (a <sub>v</sub> )	8 m/s <sup>2</sup>
Pression sonore (Lpa)	86 dB(A)
Puissance sonore (Lwa)	97 dB(A)
Dimensions (LxIxh)	466x116x230 mm
Poids net EPTA	5,6 kg

- Machine robuste et confortable grâce au système anti-vibration (technologie AVT + poignée)
- 12 positions de burin
- Soft No Load : le moteur ralentit hors charge = plus de précision, moins de vibrations et pas de frappe à vide
- Réglage électronique de la puissance et de la fréquence de frappe (5 plages)
- Ergonomie Soft Grip pour une meilleure prise en main

**SOFT AVT**  
NO LOAD  
ANTI VIBRATION TECHNOLOGY



EAN: 0088381605335

Charbon: 194160-9

Accessoires de série Coffret synthétique, Poignée, Chiffon, Graisse pour emmanchement.

Logigramme accessoires p. 189

## HM1111C

Burineur SDS-Max 1 300 W



## Le compromis idéal entre force de frappe et confort

Puissance nominale	1 300 W
Puissance de frappe (EPTA)	11,2 Joules
Cadence de frappe max.	1 100 à 2650 cps/min
Vibration 3ax burinage (a <sub>v</sub> )	7,5 m/s <sup>2</sup>
Pression sonore (Lpa)	88 dB(A)
Puissance sonore (Lwa)	99 dB(A)
Dimensions (LxIxh)	528x126x247 mm
Poids net EPTA	8 kg

- Machine robuste et confortable grâce au système anti-vibration (technologie AVT + poignée)
- 12 positions de burin
- Soft No Load : le moteur ralentit hors charge = plus de précision, moins de vibrations et pas de frappe à vide
- Réglage électronique de la fréquence de frappe (5 plages)
- Ergonomie Soft Grip pour une meilleure prise en main

**SOFT AVT**  
NO LOAD  
ANTI VIBRATION TECHNOLOGY



EAN: 0088381609388

Charbon: 195845-0

Accessoires de série Coffret synthétique, Chiffon, Poignée en forme D, Graisse pour emmanchement 100 ml, Pointe à béton 280 mm.

Logigramme accessoires p. 189



HM1213C

Burineur SDS-Max 1 510 W



Les systèmes AVT et Soft No Load réduisent les vibrations

Puissance nominale	1510 W
Puissance de frappe (EPTA)	18,6 Joules
Cadence de frappe max.	950 à 1900 cps/min
Vibration 3ax burinage (a <sub>v</sub> )	7 m/s <sup>2</sup>
Pression sonore (Lpa)	75 dB(A)
Puissance sonore (Lwa)	95 dB(A)
Dimensions (LxIxh)	576 x 149 x 265 mm
Poids net EPTA	10,8 kg

- Machine robuste et confortable grâce au système anti-vibration (technologie AVT + poignée)
- Soft No Load : le moteur ralentit hors charge = plus de précision, moins de vibrations et pas de frappe à vide
- 12 positions de burin
- Réglage électronique de la fréquence de frappe (5 plages)
- Ergonomie Soft Grip pour une meilleure prise en main

**SOFT AVT**  
NO LOAD  
ANTI VIBRATION TECHNOLOGY



EAN : 0088381602181

Charbon : 195845-0

Accessoires de série Coffret synthétique, Poignée burinage, Chiffon, Pointe à béton 280 mm, Graisse pour emmanchement 100 ml.

Logigramme accessoires p. 189



HM1214C

HM1203C

Burineur SDS-Max 1 510 W

Conception solide et efficacité de démolition



- Excellent rapport poids/puissance, les meilleures performances de sa catégorie,
- 12 positions de burin.

Puissance nominale	1510 W
Puissance de frappe (EPTA)	19,1 Joules
Cadence de frappe max.	950 à 1900 cps/min
Vibration 3ax burinage (a <sub>v</sub> )	15,5 m/s <sup>2</sup>
Pression sonore (Lpa)	81 dB(A)
Puissance sonore (Lwa)	95 dB(A)
Dimensions (LxIxh)	576 x 128 x 265 mm
Poids net EPTA	9,7 kg



Accessoires de série Coffret synthétique, Pointe à béton 280 mm, Poignée burinage, Chiffon.

EAN : 0088381601986

Logigramme accessoires p. 189

HM1214C

Burineur SDS-Max 1 510 W

Confort assuré lors du burinage vertical



Puissance nominale	1510 W
Puissance de frappe (EPTA)	19,9 Joules
Cadence de frappe max.	950 à 1900 cps/min
Vibration 3ax burinage (a <sub>v</sub> )	8 m/s <sup>2</sup>
Pression sonore (Lpa)	78 dB(A)
Puissance sonore (Lwa)	98 dB(A)
Dimensions (LxIxh)	700 x 129 x 265 mm
Poids net EPTA	12,3 kg

- Plus de sécurité et de temps de travail pour l'opérateur avec le système anti-vibration (technologie AVT)
- Soft No Load : le moteur ralentit hors charge = plus de précision, moins de vibrations et pas de frappe à vide
- Réglage électronique de la fréquence de frappe (5 plages)
- 12 positions de burin
- Ergonomie Soft Grip pour une meilleure prise en main

**SOFT AVT**  
NO LOAD  
ANTI VIBRATION TECHNOLOGY



EAN : 0088381603669

Charbon : 195845-0

Accessoires de série Coffret synthétique à roulettes, Pointe à béton 280 mm, Graisse pour emmanchement 100 ml, Chiffon.

Logigramme accessoires p. 189

## HM1317C

Marteau-piqueur Hexagonal 30 mm 1510 W

**Frappe efficace et grand confort grâce aux technologies AVT et Soft No Load**

- Plus de sécurité et de temps de travail pour l'opérateur avec le système anti-vibration (technologie AVT),
- Soft No Load : le moteur ralentit hors charge = plus de précision, moins de vibrations et pas de frappe à vide.

Puissance nominale ..... 1510 W  
 Puissance de frappe (EPTA) ..... 25 Joules  
 Cadence de frappe max. .... 730 à 1450 cps/min  
 Taux de vibration triaxial ( $a_{hv}$ ) ..... 8,5 m/s<sup>2</sup>  
 Type d'emmanchement ..... Hexagonal  
 Emmanchement hexagonal: surplats ..... 30 mm  
 Pression sonore (L<sub>pa</sub>) ..... 81 dB(A)  
 Dimensions (LxIxh) ..... 715x129x266 mm  
 Poids net EPTA ..... 17 kg

**SOFT NO LOAD AVT**  
 ANTI VIBRATION TECHNOLOGY

Accessoires de série Coffret synthétique à roulettes,  
 Pointe à béton 400 mm hex 30 mm.

EAN : 0088381604628 Charbon : 195845-0

Logigramme accessoires p. 189

## HM1317C



## HM1317CB

Marteau-piqueur Hexagonal 28,6 mm 1510 W

**Efficace et confortable. Parfait pour les travaux de démolition**

Puissance nominale ..... 1510 W  
 Puissance de frappe (EPTA) ..... 26,5 Joules  
 Cadence de frappe max. .... 730 à 1450 cps/min  
 Taux de vibration triaxial ( $a_{hv}$ ) ..... 7 m/s<sup>2</sup>  
 Type d'emmanchement ..... Hexagonal  
 Emmanchement hexagonal: surplats ..... 28,6 mm  
 Pression sonore (L<sub>pa</sub>) ..... 81 dB(A)  
 Dimensions (LxIxh) ..... 824x129x266 mm  
 Poids net EPTA ..... 19 kg

- Plus de sécurité et de temps de travail pour l'opérateur avec le système anti-vibration (technologie AVT)
- Soft No Load : le moteur ralentit hors charge = plus de précision, moins de vibrations et pas de frappe à vide
- Réglage électronique de la fréquence de frappe (5 plages)
- Ergonomie Soft Grip pour une meilleure prise en main
- Témoin lumineux

**SOFT NO LOAD AVT**  
 ANTI VIBRATION TECHNOLOGY

EAN : 0088381604659

Charbon : 195845-0

Accessoires de série Pointe à béton Hexa 28,6 mm, Coffret synthétique à roulettes.

Logigramme accessoires p. 189

## HM1400

Marteau-piqueur Hexagonal 30 mm 1240 W

**Design en T et interrupteur poignée à levier pour faciliter le travail**

- 150 heures d'autonomie entre deux graissages,
- Forme verticale en T.

Puissance nominale ..... 1240 W  
 Puissance de frappe (EPTA) ..... 29,5 Joules  
 Cadence de frappe max. .... 1200 cps/min  
 Taux de vibration triaxial ( $a_{hv}$ ) ..... 20 m/s<sup>2</sup>  
 Type d'emmanchement ..... Hexagonal  
 Emmanchement hexagonal: surplats ..... 30 mm  
 Pression sonore (L<sub>pa</sub>) ..... 103 dB(A)  
 Dimensions (LxIxh) ..... 613x223x510 mm  
 Poids net EPTA ..... 18,1 kg



Accessoires de série Clé à six pans.

EAN : 0088381003865 Charbon : 181048-2

Logigramme accessoires p. 189



## HM1317C / CB

(coffret de transport réf. 824897-1)

HM1812

Marteau-piqueur Hexa 28,6 mm 2 000 W



**Le meilleur de sa catégorie : vibrations ultra basses de 6,5 m/s<sup>2</sup>,  
frappe extrême de 72,8 J**

Puissance nominale	2000 W
Puissance de frappe (EPTA)	72,8 Joules
Cadence de frappe max.	870 cps/min
Taux de vibration triaxial (a <sub>h</sub> )	6,5 m/s <sup>2</sup>
Type d'emmanchement	Hexa
Emmanchement hexagonal : surplats	28,6 mm
Pression sonore (Lpa)	110 dB(A)
Dimensions (LxIxh)	843x210x608 mm
Poids net EPTA	31,3 kg

- Systèmes anti-vibrations : Poignées séparées + contre poids. Seulement 6,5 m/s<sup>2</sup>.
- Très puissant : 72,8 J.
- Plus de sécurité et de temps de travail pour l'opérateur avec le système anti-vibration (technologie AVT)
- Soft No Load : le moteur ralentit hors charge = plus de précision, moins de vibrations et pas de frappe à vide
- Démarrage progressif assurant un démarrage en douceur de la machine (sans à-coups) pour plus de sécurité.

**SOFT NO LOAD**  
ANTI VIBRATION TECHNOLOGY



EAN : 0088381693349

Charbon : 197129-2

Accessoires de série Pointe auto affûtante Méplat Hexagonal 28 mm.

Logigramme accessoires p. 189

HM1812

Marteau-piqueur Hexa 28,6 mm 2 000 W

# PUISSANCE MAXI VIBRATIONS MINI

**6,5 m/s<sup>2</sup>**

Triple technologie anti-vibration

**72,8 J**

Frappe extrême

**AVT**  
ANTI VIBRATION TECHNOLOGY

**SOFT NO LOAD**

Baisse du régime moteur à vide  
Plus de précision, moins de vibrations



Poignée et moteur séparés de la frappe



4 Ressorts amortisseurs pour un confort total



Système de contrepoids AVT

## DBM130

Carotteuse à sec 1 700 W 132 mm



## Travail à sec pour percer dans les maçonneries

- Carotteuse utilisable avec support pour le perçage à sec dans la maçonnerie et les matériaux abrasifs,
- Interrupteur électronique et accouplement de sécurité.

Puissance nominale	1 700 W
Nombre de vitesses	2
Vitesse à vide V1/V2	0 à 1 000 / 0 à 2 000 tr/min
Capacité de forage V1	132 mm
Capacité de forage V2	70 mm
Filetage de l'arbre	M18
Diamètre du collet	53 mm
Dimensions (LxIxh)	515x90x125 mm
Poids net EPTA	5,6 kg



Accessoires de série Coffret métal, Poignée.

EAN: 0088381043809 Charbon: EE80700019

Logigramme accessoires p. 189

## DBM131



## DBM131

Carotteuse à eau 1 700 W 132 mm



## Refroidissement à eau pour des travaux intensifs dans le béton et la pierre

Puissance nominale	1 700 W
Nombre de vitesses	2
Vitesse à vide V1/V2	0 à 800 / 0 à 1 570 tr/min
Capacité de forage V1	132 mm
Capacité de forage V2	70 mm
Filetage de l'arbre	M18
Diamètre du collet	53 mm
Pression sonore (Lpa)	85 dB(A)
Dimensions (LxIxh)	515x90x125 mm
Poids net EPTA	6,1 kg

- Carotteuse polyvalente à eau ou à sec utilisable avec un support de perçage
- Livrée avec une tête d'arrosage pour le forage à eau
- Limiteur de courant électronique à signal de surcharge lumineux et interrupteur thermique
- Interrupteur PRCD intégré (différentiel de sécurité)
- Équipée d'un raccord rapide et d'une manette de réglage du débit d'eau



EAN: 0088381043816

Charbon: EE80700019

Accessoires de série Coffret métal, Poignée.

Logigramme accessoires p. 189

## DBM230M

Carotteuse à eau 2 500 W 230 mm



## Bâti livré de série pour assurer la précision de carottage

Puissance nominale	2 500 W
Nombre de vitesses	3
Vitesse à vide V1/V2	390 / 1 040 tr/min
Vitesse à vide V3	1 700 tr/min
Capacité de forage V1	230 mm
Capacité de forage V2	100 mm
Capacité de forage V3	60 mm
Filetage de l'arbre	1-1/4"
Pression sonore (Lpa)	91 dB(A)
Dimensions (LxIxh)	610x140x190 mm
Poids net EPTA	12,4 kg

- Moteur puissant 2500W à démarrage progressif, protégé par débrayage de sécurité, signal de surcharge et disjoncteur thermique
- Boîte à trois vitesses en bain d'huile, pour le perçage avec des diamètres jusqu'à 60, 100 et 230 mm respectivement.
- Colonne inclinable en aluminium, avec graduations indiquant l'inclinaison et la profondeur de perçage
- Livrée avec support de perçage
- Munie d'une tête d'arrosage pour le forage à l'eau, équipée d'un accouplement rapide compatible avec le système Gardena



EAN: 3240890999665

Charbon: EE80700019

Accessoires de série support de perçage.

Logigramme accessoires p. 189

**EPI**



P. 582

**Sacs et Holsters**



P. 585

**Perceuse à percussion, carotteuse**

Foret

P. 463

Scie trépan carbure, Scie cloche (option perceuse)

P. 468

Trepan à sec (pour modèle 8406, 8406C)

P. 492 Foret de centrage    Trépan    Porte trépan



Perceuse à percussion

Carotteuse

**Perforeur et perfo-burineur SDS-Plus**

Foret TCT

P. 477

Mandrin et kit poussière

Mandrin    Dust Cup    Clé de mandrin

P. 193

Mandrin Auto / SDS

P. 193

Trépan Diamant (à sec)

P. 492 Foret de centrage    Trépan    Porte trépan

Pointe P. 481

Burin plat P. 481

Gouge P. 482

Burin large P. 482

Décapeur complet P. 482



Perforeur-burineur (3 modes)

Perforeur (2 modes)



HK1820 Piqueur SDS-Plus

**Perfo burineur et Burineur SDS-Max**

Mandrin

P. 194

Forets

P. 483

Pointe P. 486

Burin plat P. 486

Burin large P. 486

Pelle P. 486

Plateau de damage P. 486



Perfo burineur SDS-Max



Burineur SDS-Max

**Hexagonal 17 mm**

Foret hexagonal

Pointe P. 487

Burin plat P. 487

Gouge P. 487

Burin large P. 487

Pelle P. 487

Plateau de damage P. 487

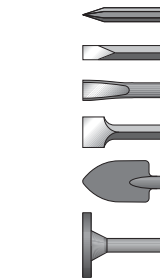

Perfo-burineur cannelure



Burineur cannelure

**Hexagonal 19 mm**

Pointe P. 488

Burin plat P. 488

Burin large P. 488

Pelle P. 488

Plateau de damage P. 488

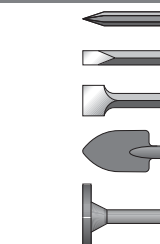

Burineur cannelure

**Hexagonal 21 mm**

Pointe P. 488

Burin plat P. 488

Gouge P. 488

Burin large P. 488

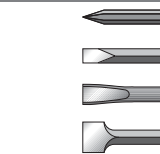

Perfo-burineur cannelure

**Marteau-piqueur hexagonal 28 et 30 mm**

**28 mm**

Pointe P. 488 - 489

Burin plat P. 488 - 489

Burin large P. 488 - 489

Pelle P. 488 - 489

Plateau de damage P. 488 - 489

**30 mm**

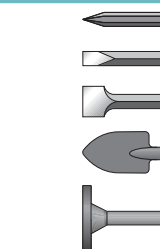

Marteau-piqueur hexagonal 30 mm

**Kits de maintenance  
voir page 195**

## Comparaison Perforateurs électriques SDS-Plus

Référence	2 modes : perçage, perforation		
	HR1841FJ	HR2300X9	HR2600
	Perforateur SDS-Plus 470 W 18 mm	Perforateur SDS-Plus 720 W 23 mm	Perforateur SDS-Plus 800 W 26 mm
<b>Puissance</b>			
Puissance nominale (W)	470	720	800
<b>Capacité de perçage / burinage</b>			
Puissance de frappe (EPTA) (Joules)	1,4	2,3	2,4
Ø max. dans béton/acier/bois (mm)	18 / 13 / 24	23 / 13 / 32	26 / 13 / 32
Ø max. avec trépan (mm)	65	68	68
<b>Cadence</b>			
Cadence de frappe max. (cps/min)	0 à 4800	0 à 4600	0 à 4600
<b>Régime</b>			
Vitesse à vide max. (tr/min)	0 à 2100	0 à 1200	0 à 1200
<b>Niveaux d'exposition et de vibrations</b>			
Vibration 3ax perforation (ah) (m/s <sup>2</sup> )	7,5	15,5	15,5
Pression sonore (Lpa) (dB (A))	87	90	91
Puissance sonore (Lwa) (dB (A))	98	101	102
Vibration 3ax burinage (ah) (m/s <sup>2</sup> )	—	—	—
<b>Général</b>			
Dimensions (L x l x h) (mm)	285 x 75 x 208	356 x 77 x 209	361 x 209 x 77
Poids net EPTA (kg)	2,5	2,7	2,8
<b>TECHNOLOGIE</b>			
<b>AVT</b>	oui	non	non
<b>Filtre HEPA</b>	non	non	non

## Comparaison Perfo-burineurs électriques SDS-Max

Référence	AVT + Poignée anti-vibration				
	HR3541FCX	HR4002	HR4001C	HR4010C	HR4003C
Désignation	Perfo-burineur SDS-Max 850 W 35 mm	Perfo-burineur SDS-Max 1 050 W 40 mm	Perfo-burineur SDS-Max 1 100 W 40 mm	Perfo-burineur SDS-Max 1 100 W 40 mm	Perfo-burineur SDS-Max 1 100 W 40 mm
<b>Puissance</b>					
Puissance nominale (W)	850	1050	1100	1100	1100
<b>Capacité de perçage / burinage</b>					
Puissance de frappe (EPTA) (Joules)	6,1	6,1	6,8	6,3	8,3
Ø max. dans le béton (mm)	35	40	40	40	40
Ø max. avec trépan (mm)	90	105	105	105	105
<b>Niveaux d'exposition et de vibrations</b>					
Vibration 3ax perforation (ah) (m/s <sup>2</sup> )	11	17,5	12,5	9	10
Vibration 3ax burinage (ah) (m/s <sup>2</sup> )	9	10,5	10	8	9
<b>Cadence</b>					
Cadence de frappe max. (cps/min)	1 650 à 3 300	2500	1 350 à 2 750	1 350 à 2 750	1 450 à 2 900
<b>Régime</b>					
Vitesse à vide max. (tr/min)	315 à 630	680	235 à 480	235 à 480	250 à 500
<b>Niveaux d'exposition et de vibrations</b>					
Pression sonore (Lpa) (dB (A))	91	92	92	90	92
Puissance sonore (Lwa) (dB (A))	102	103	103	101	103
<b>Général</b>					
Dimensions (L x l x h) (mm)	424 x 114 x 240	458 x 114 x 256	468 x 106 x 261	468 x 116 x 261	479 x 106 x 263
Poids net (kg)	5,6	6,60	6,3	6,7	6,2

	AVT   HEPA		AVT		AVT		AVT	
3 modes : perçage, perforation, burinage								
	HR2470	HR2320TSP1	HR2630T	HR2650JX14	HR2651TJ14	HR2631FTX4	HR2811FT	HR3210FCT
	Perfo-burineur SDS-Plus 780 W 24 mm	Perfo-burineur SDS-Plus 720 W 23 mm	Perfo-burineur SDS-Plus 800 W 26 mm	Perfo-burineur SDS-Plus 800 W 26 mm	Perfo-burineur SDS-Plus 800 W 26 mm	Perfo-burineur SDS-Plus 800 W 26 mm (coffret alu + kit d'accessoires)	Perfo-burineur SDS-Plus 800 W 28 mm	Perfo-burineur SDS-Plus 850 W 32 mm
	780	720	800	800	800	800	800	850
	2,4	2,3	2,4	2,4	2,4	2,4	2,9	4,9
	24 / 13 / 32	23 / 13 / 32	26 / 13 / 32	26 / 13 / 32	26 / 13 / 32	26 / 13 / 32	28 / 13 / 32	32 / 13 / 32
	65	68	80	68	68	80	80	90
	0 à 4500	0 à 4600	0 à 4600	0 à 4600	0 à 4600	0 à 4600	0 à 4500	1650 à 3300
	0 à 1100	0 à 1200	0 à 1200	0 à 1200	0 à 1200	0 à 1200	0 à 1100	315 à 630
	15,5	15,5	15	12,5	11,5	11,5	15	10
	90	91	91	91	90	90	90	88
	101	102	102	102	—	101	101	99
	12,5	10,5	9,5	—	—	9	15,5	12,5
	370 x 84 x 214	380 x 77 x 209	385 x 77 x 209	442 x 77 x 227	442 x 77 x 227	385 x 77 x 209	320 x 89 x 225	424 x 114 x 239
	2,9	2,9	3	3,2	3,2	3	3,6	5,4
	non	non	non	non	oui	oui	non	oui
	non	non	non	oui	oui	non	non	non

	AVT + Architecture isolante anti-vibration + ressort actif anti retour de force		AVT	AVT + Poignée anti-vibration		AVT + Architecture isolante anti-vibration + ressort actif anti retour de force
	HR4013C	HR4501C	HR4510C	HR4511C	HR5202C	HR5212C
	Perfo-burineur SDS-Max 1100 W 40 mm	Perfo-burineur SDS-Max 1350 W 45 mm	Perfo-burineur SDS-Max 1350 W 45 mm	Perfo-burineur SDS-Max 1350 W 45 mm	Perfo-burineur SDS-Max 1510 W 52 mm	Perfo-burineur SDS-Max 1510 W 52 mm
	1100	1350	1350	1350	1510	1510
	8	10,1	9,4	9,4	20	19,1
	40	45	45	45	52	52
	105	125	125	125	160	160
	5	16	9,5	7,5	17	9
	4,5	12,5	12,5	7,5	10,5	8
	1450 à 2900	1250 à 2750	1250 à 2750	1250 à 2750	1100 à 2250	1100 à 2250
	250 à 500	130 à 280	130 à 280	130 à 280	150 à 310	150 à 310
	92	94	94	94	99	98
	103	105	105	105	110	109
	479 x 112 x 263	458 x 136 x 288	458 x 136 x 288	458 x 136 x 288	599 x 134 x 287	599 x 140 x 287
	6,8	8,2	8,9	9	10,9	11,9

## Comparaison Carotteuses électriques

Référence	À SEC	À EAU	
	DBM130	DBM131	DBM230M
Désignation	Carotteuse à sec 1 700 W 132 mm	Carotteuse à eau 1 700 W 132 mm	Carotteuse à eau 2 500 W 230 mm
<b>Puissance</b>			
Puissance nominale (W)	1 700	1 700	2 500
<b>Vitesse linéaire ou périphérique</b>			
Nombre de vitesses	2	2	3
<b>Régime</b>			
Vitesse à vide V1/V2 (tr/min)	0 à 1 000 / 0 à 2 000	0 à 800 / 0 à 1 570	390 / 1 040
<b>Capacité de perçage / burinage</b>			
Capacité de forage V1 (mm)	132	132	230
Capacité de forage V2 (mm)	70	70	100
<b>Outillage à utiliser</b>			
Filetage de l'arbre	M18	M18	1-1/4"
<b>Général</b>			
Diamètre du collet (mm)	53	53	—
Dimensions (L x l x h) (mm)	515 x 90 x 125	515 x 90 x 125	610 x 140 x 190
Poids net (kg)	5,6	6,1	11,3
<b>Régime</b>			
Vitesse à vide V3 (tr/min)	—	—	1 700
<b>Capacité de perçage / burinage</b>			
Capacité de forage V3 (mm)	—	—	60
<b>Niveaux d'exposition et de vibrations</b>			
Pression sonore (Lpa) (dB (A))	85	85	91



**Systèmes d'aspirations pour perceurs burineurs**



**Raccord d'aspiration pour perceurs**

**BHR162 et BHR200**

Ref.	Ø int	Ø ext	Qté	EAN	Pour	Tarif HT
192176-8	19 mm	22 mm	1	0088381118767	BHR162, BHR200	39.00 € A



**Raccord d'aspiration pour perceurs HR3520 et HR3850**

Ref.	Ø int	Ø ext	Qté	EAN	Pour	Tarif HT
192175-0	19 mm	22 mm	1	0088381118750	HR3520, HR3850	42.00 € A



**Raccord d'aspiration pour perceurs**

**BHR202, BHR262/T, HR1830/F, HR2470/FT/T, HR2811FT**

Tige de fixation hexagonale.

Ref.	Ø int	Ø ext	Qté	EAN	Pour	Tarif HT
193472-7	19 mm	22 mm	1	0088381174022	HR2811FT, HR2470, HR1830, BHR262T, BHR202, DHR264Z, HR2450	51.00 € A



**Raccord d'aspiration pour perceurs HR2432**

Ref.	Ø int	Ø ext	Qté	EAN	Pour	Tarif HT
122709-5	19 mm	22 mm	1	3240890555045	HR2432	45.00 € A



**Cache poussière**

Protège le porte-outil de la poussière et des débris.

Ref.	Qté	EAN	Pour	Tarif HT
423154-0	1	3240890904232	HK1800	1.60 € A



**Kit d'aspiration burinage SDS-Max**

Ref.	Qté	EAN	Pour	Tarif HT
199144-2	1	0088381524353	DHR400PG2U, HM1203C, HM0871C, HM0870C, HR4001C, HM1111C, HM1213C, HM1214C, HR4002, HR3541FCX, HR4010C, HR4011C, HR4501C, HR4511C, HR5201C, HR5210C, HR5211C, HR5212C, DHR400ZKU, HR4003C, HR4013C	48.00 € A



**Kit d'aspiration burinage Hexagonal de 28 et 30**

Pour les marteau-piqueurs dont le poids > 15 kg (HM1812/HM1802 ...) afin de travailler dans un environnement plus propre. Il aspire jusqu'à 95 % de la poussière du burinage.

Ref.	Qté	EAN	Pour	Tarif HT
197148-8	1	0088381449960	HM1810, HM1400, HM1500, HM1304, HM1304B, HM1317C, HM1317CB, HM1812	82.00 € A



**Système d'aspiration pour perfo-burineurs**

Ref.	Qté	EAN	Pour	Tarif HT
196074-8	1	0088381407632	HR4011C, HR4010C, HR4001C, HR4002, HR4511C, HR4510C, HR4501C	118.00 € A
199142-6	1	3240890927668	DHR400PG2U, DHR400ZKU, HR4003C, HR4013C	87.00 € A
196858-4	1	3240890911636	HR5212C, HR5202C	99.00 € A

**Système d'aspiration poussière DUST CUP**

Pour le système référence 198376-8, il est nécessaire de monter un support de poignée supplémentaire, voir rubrique adaptateurs DUST CUP.

Ref.	Qté	EAN	Pour	Tarif HT
122915-2	1	3240890903242	HR2310T, HR2610T, HR2611FT, DHR243, HR2320T, HR2630T, DHR281, DHR283	5.00 € A
122879-0	1	3240890903280	HR2610, HR2600, HR2300, HR2611F	5.00 € A
194580-7	1	0088381348348	BHR162, BHR202, BHR241, BHR261, BHR262, DHR263, HR1830, HR1830F, DHR241ZJ	15.90 € A
198376-8	1	0088381483629	BHR262, HR2475, HR2470F, HR2460F, HR2470, HR2460, HR2230, HR166D, DHR165, HR1841F, DHR263, HR262D, DHR202, DHR241, HR2432, HR2800, HR2810, HR2811F	12.90 € A



**Adaptateurs DUST CUP**

Ref.	Qté	EAN	Pour	Tarif HT
194581-5	1	0088381371599	HR166D, DHR165, HR1841F, HR1840	12.90 € A
194582-3	1	0088381367219	DHR202, HR262D, DHR263, BHR262, HR2470, DHR241, HR2470F, HR2475	7.00 € A
194583-1	1	3240890921932	HR2460, HR2230	4.50 € A

**Capteur de poussières**

Protège le porte-outil et l'utilisateur de la poussière et des débris.

Ref.	Ø du foret	Qté	EAN	Tarif HT
421342-3	6 à 14,5 mm	1	0088381116602	5.50 € A
421664-1	12 à 16 mm	1	0088381149754	5.50 € A

**Sac à poussière pour HR2432**

Ref.	Qté	EAN	Pour	Tarif HT
122708-7	1	3240890555038	HR2432	9.90 € A

**Système d'aspiration DX09**

Ref.	Qté	EAN	Pour	Tarif HT
199585-2	1	0088381540865	DHR281ZWJ, DHR283PT2J, DHR283PT2JU, DHR281PT2J, DHR281ZJ, DHR281ZVJ, DHR283T2JU, DHR283ZJU, DHR283ZJV, DHR283ZWJU	118.00 € A

**Système d'aspiration pour perceur**

Ref.	Compatible Modèle	Qté	EAN	Pour	Tarif HT
136018-6	HR2650	1	3240891134423	HR2650JX14	93.00 € A
136017-8	HR2651T	1	3240891134416	HR2651T, HR2651TJ14, HR2651TJX14	99.00 € A

**Mandrins interchangeables**



**Mandrin SDS-Plus interchangeable**

Ref.	Qté	EAN	Pour	Tarif HT
194080-7	1	0088381196833	BHR262T, HR2470, HR2811FT, HR2300T, HR2610T, HR2611FT, DHR264Z, BHR243, HR2810T	42.00 € A
199134-5	1	3240890929709	DHR281, DHR283	22.50 € A



**Mandrin SDS-Plus interchangeable pour HR3210FCT**

Ref.	Qté	EAN	Pour	Tarif HT
125420-8	1	3240890556264	HR3210FCT	58.00 € A



**Mandrin auto-serrant interchangeable pour HR3210FCT**

Ref.	Capacité	Qté	EAN	Pour	Tarif HT
194568-7	13 mm	1	3240890558487	HR3210FCT	76.00 € A

**Mandrins auto-serrants interchangeables**

Ref.	Capacité	Qté	EAN	Pour	Tarif HT
194079-2	1,5 à 13 mm	1	0088381196826	HT2470, HR2810T, HR2811FT, DHR264Z, BHR243, BHR262T, HR2300T, HR2610T, HR2611FT	71.00 € A
199135-3	1,5 à 13 mm	1	3240890929716	DHR281, DHR283	45.00 € A

### Poignées de perçage/burinage



#### Poignée de perçage pour BHR200

Ref.	Qté	EAN	Pour	Tarif HT
152624-9	1	0088381170239	BHR200	14.90 € A



#### Poignée de perçage complète pour HR5001C

Possibilité de monter une butée de profondeur.

Ref.	Qté	EAN	Pour	Tarif HT
134881-1	1	0088381152921	HR5001C	42.00 € A



#### Poignée complète pour HM0871C

Ref.	Qté	EAN	Pour	Tarif HT
135332-7	1	3240890559333	HM0871C	25.50 € A



#### Poignée de perçage complète pour HP2010N

Ref.	Qté	EAN	Pour	Tarif HT
122428-3	1	0088381127493	HP2010N	18.90 € A



#### Poignée de perçage complète pour HR2410

Ref.	Qté	EAN	Pour	Tarif HT
134777-6	1	3240890558701	HR2410	9.90 € A



#### Poignée de perçage pour HR2000, HR2510

Ref.	Qté	EAN	Pour	Tarif HT
273496-0	1	3240890646521	HR2000, HR2510	12.90 € A



#### Poignée de perçage pour 8406, HR3520 et HR3850

Ref.	Qté	EAN	Pour	Tarif HT
273472-4	1	0088381115841	HR5000, HR3850B, HR3850, HR3520B, HR3520, 8406C, 8406	27.50 € A



#### Poignée pour burineurs

Nécessite des pièces supplémentaires pour être montés sur les machines -> Voir vues éclatées.

Ref.	Qté	EAN	Pour	Tarif HT
273457-0	1	0088381123440	HM0810T	27.50 € A
273467-7	1	0088381115834	HM1100C, HM1200, HM1200B	24.00 € A



#### Poignée de perçage complète pour perceuses et perfo-burineurs

Ref.	Qté	EAN	Pour	Tarif HT
135302-6	1	3240890903105	HP2071, HP2051F, HP2051, HP2071F, HR2020, HR2432, HR2440, HR2450FT, HR2450T	4.50 € A



### Poignées de burinage complètes

Ref.	Qté	EAN	Pour	Tarif HT
134890-0	1	3240890558831	HR4511C, HR4510C, HR4501C, HR4011C, HR4010C, HR4001C, HR4000C, HM1111C, HM1101C	42.00 € A
134887-9	1	0088381151474	HR5000	51.00 € A
134945-1	1	3240890558947	HR5001C	36.00 € A
134909-5	1	3240890558879	HM1130C, HM1100C, HM0871C, HM0870C	30.00 € A
135269-8	1	3240890559296	HM1203C, HM1202C, HR5201C, HM1213C, HR5210C, HR5211C	42.00 € A

### Poignées pour perceuses, perfo-burineurs et meuleuses droites

Nécessite des pièces supplémentaires pour être montés sur les machines -> Voir vues éclatées.

Ref.	Qté	EAN	Pour	Tarif HT
152521-9	1	3240890563859	HR2432, HP2051F, HP2051, DP4011, DP3003, HR2450	2.70 € A
153503-4	1	3240890566119	MT811, MT812, MT815, GD0801C, GD0811C	1.20 € A

### Poignées de perçage Soft Grip pour perfo-burineurs

Nécessite des pièces supplémentaires pour être montés sur les machines -> Voir vues éclatées.

Ref.	Qté	EAN	Pour	Tarif HT
158057-6	1	3240890571045	HR2470, BHR202, HR2460, HR2230, HR1830, BHR262T, BHR261T, BHR243, HR2470F, HR2470FT, HR2470T, HR2811FT, DHR202, DHR243, DHR261, DHR202, DHR261	5.00 € A
158131-0	1	3240890901279	HR4002, HR4501C, HR4510C, HR4511C, HR5201C, HR5210C, HR5211C	10.90 € A

### Poignées de perçage complètes avec

#### butée de profondeur pour perfo-burineurs

Ref.	Qté	EAN	Pour	Tarif HT
135197-7	1	3240890559104	HR3200C, HR3210FCT	22.50 € A
135209-6	1	3240890904966	HR4011C, HR4010C, HR4001C, HR3541FC, HR4002, HR4501C, HR4511C	24.00 € A
134916-8	1	0088381160094	HR4500C	30.00 € A
135380-6	1	3240890907523	HR5210C, HR5201C, HR5211C	27.50 € A
134803-1	1	3240890558749	HR4001C, HR4000C, HR4011C, HR4010C	36.00 € A
134889-5	1	3240890558824	HR3000C, HR3550C	22.50 € A
123138-5	1	3240890885449	HR4013C	33.00 € A

### Mandrins à queue SDS-Plus, SDS-Max, Cannelure



#### Mandrin auto-serrant avec emmanchement SDS-Plus

P-18150 sous blister.  
P-24664 en vrac.  
Référence de la vis pour mandrin est P-18150VIS.

Ref.	Capacité	Qté	EAN	Pour	Tarif HT
122823-7	13 mm	1	3240890913463	HR2470	71.00 € A



#### Porte-mandrins à emmanchement SDS-Plus

Livrés de série avec vis de fixation.

Ref.	Pour mandrins	Qté	EAN	Pour	Tarif HT
D-14093	1/2" - 20 UNF	1	0088381184595	BHR200, HR160D	24.00 € A



#### Porte-mandrins à emmanchement Cannelure

Ref.	Pour mandrins	Qté	EAN	Pour	Tarif HT
P-07266	1/2" - 20 UNF	1	0088381921183	HR3520B, HR3850B	36.00 € A



#### Mandrin auto-serrant avec emmanchement SDS-Max

Pour le perçage du bois et du métal

Ref.	Capacité	Qté	EAN	Tarif HT
122829-5	13 mm	1	3240890902245	87.00 € A

### Butées de profondeur



#### Butée de profondeur pour perceuses à percussion et perfo-burineurs

Ref.	Type	Qté	EAN	Pour	Tarif HT
321144-6	2	1	3240890664945	HR2010, HR2000, HR160D, BHR200, HR2400, HR2410, HR2510, MT815, MT870, HR160D, BHR200	3.00 € A



#### Butée de profondeur pour HR4013C

Ref.	Qté	EAN	Pour	Tarif HT
331955-1	1	3240890885456	HR4013C	4.00 € A

### Butées de profondeur pour perceuses et perfo-burineurs

Ref.	Qté	EAN	Pour	Tarif HT
415486-9	1	3240890709851	HP2030, BHR162, HP2031, HP2032, HP2033, HP2040, HP2041, HR1830, BHR162	1.60 € A
321248-4	1	3240890665300	HR5210C, HR5201C, HR4511C, HR4510C, HR4501C, HR4500C, HR4002, HR4000C, HR3850B, HR3850, HR3520B, HR5211C	1.80 € A

Chariots pour marteaux-piqueurs



Chariot de transport HM1812

Pour plus de mobilité sur les chantiers

Ref.	Qté	EAN	Pour	Tarif HT
D-54972	1	0088381450904	HM1812, HM1810	207.00 € A



Chariot de transport HM1810 et HM1800

Ref.	Qté	EAN	Pour	Tarif HT
D-26294	1	0088381341028	HM1810, HM1800	207.00 € A

Entretien pour perceurs / burineurs / marteaux-piqueurs

Kits de maintenance

Ref.	Compatible Modèle	Qté	EAN	Tarif HT
193397-5	HK0500	1	0088381162203	15.90 € A
195194-5	HK1820, HK1820L	1	3240890921963	22.50 € A
193242-4	HM0810T, HM0810, HM0810B	1	0088381158251	30.00 € A
195204-8	HM0860C	1	0088381187831	36.00 € A
195113-1	HM0870C, HM0871C	1	0088381360241	36.00 € A
193244-0	HM1200, HM1200B	1	0088381158275	36.00 € A
195114-9	HM1203C, HM1213C, HM1214C	1	0088381360258	27.50 € A
193393-3	HM1303, HM1303B	1	0088381162166	33.00 € A
195201-4	HM1304, HM1304B	1	0088381183765	36.00 € A
195103-4	HM1317C, HM1317CB	1	0088381360173	25.50 € A
193391-7	HM1202C	1	0088381162326	27.50 € A
193243-2	HM1100C	1	0088381158268	22.50 € A
193399-1	HM1400	1	0088381162210	58.00 € A
195205-6	HM1810	1	0088381202954	39.00 € A
188580-7	DHR162	1	0088381350662	12.90 € A
195258-5	BHR200	1	0088381196482	12.90 € A
195193-7	DHR202, DHR241	1	0088381362078	12.90 € A
195834-5	DHR243	1	0088381418591	10.90 € A
195189-8	DHR264, BHR262T, BHR261T, HR262TD	1	3240890909404	15.90 € A
188389-7	HR1830, HR1830F	1	0088381343206	14.90 € A
193606-2	HR2450T, HR2020, HR2440, HR2450, HR2450FT	1	0088381171212	18.90 € A
195263-2	HR2230, HR2460, HR2470, HR2470T, HR2470FT, HR2470F	1	0088381362061	14.90 € A
195105-0	HR2300, HR2600, HR2610	1	3240890866189	15.90 € A
193387-8	HR2400 MANCHON NOIR	1	0088381162128	24.00 € A
193386-0	HR2400 MANCHON ROUGE	1	0088381162111	22.50 € A
193389-4	HR2410 MANCHON NOIR	1	0088381162142	15.90 € A
193388-6	HR2410 MANCHON ROUGE	1	0088381162135	15.90 € A
195206-4	HR2811FT, HR2810T, HR2800	1	3240890911544	12.90 € A
193390-9	HR3000C	1	0088381162159	27.50 € A
195199-5	HR3200C, HR3210FCT, HR3210C	1	3240890905338	24.00 € A
193280-6	HR3520, HR3520B	1	0088381158299	30.00 € A
195192-9	HR3541FC	1	0088381354479	27.50 € A
193281-4	HR3850B, HR3850	1	0088381158305	36.00 € A
193283-0	HR4000C	1	0088381158329	27.50 € A
195195-3	HR4001C, HR4002, HR4010C, HR4011C	1	0088381206730	25.50 € A
196532-4	HR4013C, HR4003C	1	3240890910783	24.00 € A
193407-8	HR4500C	1	0088381162289	30.00 € A
195210-3	HR4501C, HR4510C, HR4511C	1	0088381350655	25.50 € A
193284-8	HR5000	1	0088381158336	24.00 € A
193392-5	HR5001C	1	0088381163323	39.00 € A
195191-1	HR5201C, HR5210C, HR5211C	1	0088381362085	30.00 € A
196865-7	HR5212C, HR5202C	1	3240890894816	33.00 € A
197127-6	HM1812	1	0088381448420	39.00 € A
195106-8	HR2310T, HR2610T, HR2630T	1	0088381360197	15.90 € A
195108-4	HR2611FT, HR2631FT	1	0088381360210	15.90 € A
195260-8	HM1111C	1	0088381362023	36.00 € A
196968-7	HR2630, HR2650	1	0088381458030	10.90 € A
195208-0	DHR165	1		11.60 € A
198564-7	HR140D, DHR171	1	0088381484848	7.00 € A
199544-6	DHR182	1	0088381541442	8.60 € A
195833-7	DHR281, DHR283	1	0088381418584	11.60 € A
195107-6	HR2611F	1	0088381360203	10.60 € A
197298-9	DHR400	1	3240891156555	—



Coffret pour HR4013C

Ref.	Ref clip	Ref. poignée	Qté	EAN	Pour	Tarif HT
196278-2	162271-8	450990-1	1	0088381462976	HR4013C	135.00 € A



Soufflette

Ref.	Qté	EAN	Pour	Tarif HT
765009-6	1	0883813583928		8.90 € A



Chiffon tissu

Ref.	Qté	EAN	Pour	Tarif HT
443122-7	1	0088381205658	DHR264Z	2.70 € A



Graisse pour emmanchement (100 ml)

Ref.	Qté	EAN	Pour	Tarif HT
194683-7	1	3240890901996	DHR264Z	7.90 € A



Graisse lubrifiante pour perceur

Tube 30 g de lubrifiant pour perceur

Ref.	Qté	EAN	Tarif HT
P-08361	1	3240890901071	2.70 € A
P-08361-50	50	0088381913072	125.00 € A

Huile lubrifiante pour perceurs

Huile (500 ml) lubrifiant pour Perceur pour modèle 8035NB et 8900N

Ref.	Volume	Qté	EAN	Tarif HT
P-08377	500 ml	1	0088381913089	10.90 € A

Accessoires pour carotteuses

Cheville Ø 15 mm



Ref.	Qté	EAN	Pour	Tarif HT
P-41741	1	3240890919960	DBM130, DBM131, DBM230M, P-54190, P-40082, DBM	2.10 € A

Ecrou de blocage



Ref.	Qté	EAN	Pour	Tarif HT
P-41713	1	0088381968720	DBM130, DBM230M, DBM131, P-40082, P-54190	12.90 € A

Tige d'ancrage



Ref.	Long.	Qté	EAN	Pour	Tarif HT
P-41729	200 mm	1	0088381968737	DBM130, DBM131, DBM230M, P-40082, P-54190	22.50 € A
P-41735	250 mm	1	3240891025561	DBM130, DBM131, DBM230M, P-40082, P-54190	22.50 € A

Réservoir d'eau sous pression pour carotteuses et découpeuses

Longueur du tuyau 3 m



Ref.	Pression	Capacité cuve	Qté	EAN	Pour	Tarif HT
957802600	3 à 5 bar	10 l	1	4002829128633	DBM230M, DBM131, EK7301WS, EK7650H, EK7651H, PC7612V, PC7614V, EK6100, EK8100WS, PC6112	275.00 € A



Kit récupération d'eau pour carotteuse

Ref.	jusqu'à Ø	Qté	EAN	Pour	Tarif HT
P-54178	230 mm	1	0088381984683	DBM230M	207.00 € A



Membrane du récupérateur d'eau pour carotteuse

Ref.	Qté	EAN	Pour	Tarif HT
P-54184	1	0088381984690	DBM230M	30.00 € A



Support carotteuse DBM230

Ref.	Pour	Long. utile	Qté	EAN	Pour	Tarif HT
P-54190	Trépans Ø 230 mm max.	750 mm	1	0088381984706	DBM230M	1 019.00 € A



Support pour carotteuses DBM080/130/131

Ref.	Pour	Qté	EAN	Pour	Tarif HT
P-40082	Trépans Ø 102 mm max.	1	0088381967952	DBM080, DBM130, DBM131	799.00 € A



Kit fixation à vide carotteuse DBM230

Ref.	Qté	EAN	Pour	Tarif HT
P-54221	1	0088381984737	DBM230M	104.00 € A

Kit de fixation pour support de carotteuses

2 chevilles (P-41741 x2) faire un perçage Ø 15 mm un écrou de blocage (P-41713) et une rondelle, une tige d'ancrage filetée de 200 mm (P-41729), un outil de pose

Ref.	Qté	EAN	Pour	Tarif HT
P-40098	1	0088381967969	DBM131, DBM230M, DBM130	33.00 € A



Bâtiment | Artisanat | Industrie

**MM4**

Easy  
Start

**SLR**  
Scavenging Losses Rejection

**STRATIFIED  
MOTOR**

## EK7651H

(disque vendu séparément)



Découpeuse 2 Temps .....	200
Découpeuse 4 Temps .....	201
Rainureuse à double disque .....	202
Scie diamant .....	203
Tronçonneuse matériaux .....	203
LOGIGRAMME ACCESSOIRES .....	204
COMPARATIFS MACHINES .....	204
ACCESSOIRES SPÉCIFIQUES .....	205



## OBJECTIF ÉCOLOGIQUE ET ÉCONOMIQUE

Cette nouvelle technologie Makita-Dolmar se déploie dans le compartiment d'échappement et équipe les modèles aux cylindrées importantes.

Conforme aux normes EUIII et EPAII relatives aux gaz d'échappements, ce système permet de réduire, sur un moteur 2 temps, les pertes et pollutions dues à l'éjection de gaz frais (mélange carburant-air) accompagnant les gaz brûlés lors de l'échappement. Ainsi, par la création d'une dépression dans la chambre d'échappement, avant d'être évacués les gaz brûlés repoussent les gaz frais dans la chambre de combustion.

Ce processus réduit grandement l'éjection de gaz frais et de particules de carburant via l'échappement. Il améliore aussi le rendement de la machine en maximisant la quantité de gaz frais utilisés pour la combustion, la consommation est réduite.

### ÉCOLOGIQUE ET ÉCONOMIQUE

- 70% d'évacuation des gaz nocifs\*
- 15% de consommation de carburant\*

Scavenging Losses Rejection/Balayage des pertes par échappement

\*Par rapport à un moteur 2 temps conventionnel de même catégorie



## PROPRE, EFFICACE, RENTABLE,

Influençant directement le système d'injection à l'intérieur de la chambre de combustion, la technologie SAS est spécialement étudiée pour les machines de dernière génération. Elle permet une réduction des émissions de CO<sup>2</sup> conforme à la directive européenne 2002/88/EC.

La technologie SAS permet l'injection d'air seul directement dans la chambre de combustion et crée un coussin d'air pur entre les gaz brûlés et les gaz frais (mélange carburant-air).

Ainsi, l'éjection de gaz frais et de particules de carburant via l'échappement est efficacement réduite. Enfin, la technologie SAS permet une économie de carburant de plus de 20% par rapport à un moteur 2 temps conventionnel de même catégorie.



La soupape de décompression permet de réduire l'effort lors du démarrage.

L'effort nécessaire est réduit de 70%.

Le démarrage instantané à chaud comme à froid

### VOTRE BRAS LUI DIT : «MERCİ»

Système de démarrage EasyStart intégré dans le lanceur.

Équipant de nombreuses machines Makita-Dolmar, ce système exclusif permet un démarrage facilité et réduit l'effort de l'utilisateur.

### LANCEUR EASY START :

Un ressort placé à l'intérieur du lanceur diminue l'effort nécessaire à passer le point mort haut.



# MM4

MAKITA MINI 4-STROKE ENGINE

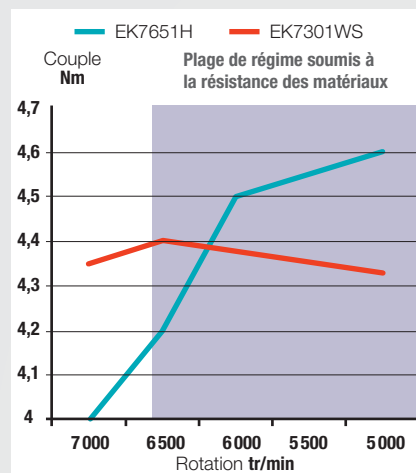

## Moteur 4 temps MM4

### DÉCOUVREZ LE COUPLE À BAS RÉGIME

En général, la puissance d'un moteur est exprimé en « W » ou « Ch ». Comme cette donnée exprime la puissance crête, un moteur 2 temps semble être plus puissant qu'un moteur 4 temps, à niveau d'émission d'échappement égal. De ce fait, en ne considérant que la puissance crête (« W ») indiquée dans un catalogue, il est possible de mal comprendre et penser qu'un moteur 2 temps est plus puissant qu'un moteur 4 temps.

En effet, le moteur 2 temps ne produit sa puissance crête qu'à très haut régime, alors que le moteur 4 temps dépasse les performances du 2 temps à bas régime.

Le travail avec la machine réduit considérablement le régime moteur à cause de la résistance produite par le matériaux travaillé. C'est là que le moteur 4 temps apporte toute sa performance, à plus bas régime et offre à l'utilisateur un couple élevé pour travailler efficacement et confortablement.

De plus, l'embrayage centrifuge qui équipe les machines Makita à moteur 4 temps maximise encore d'avantage la performance à bas régime, augmentant ainsi l'efficacité du moteur 4 temps par rapport à un moteur 2 temps.

### IMBATTABLE FACE AUX MATÉRIAUX LES PLUS RÉSISTANTS

Le couple de la découpeuse thermique EK7301WS sera bien plus faible lorsque le régime passera sous 6500 tr/min. alors que la nouvelle découpeuse thermique 4 temps EK7651H sera à son couple maximum même à 5000 tr/min.

Ainsi, le moteur 4 temps Makita permet de découper des matériaux en continu « sans jouer de l'accélérateur » et ceci même en travail intensif et face à des matériaux opposant une forte résistance contraignant le moteur à descendre sous la barre des 6500 tr/min.



## Découper | Rainurer

### EK6100

Découpeuse 2 Temps 60,7 cm<sup>3</sup> Ø 300 mm



#### Poids réduit. Avantages ÉNORMES !

- Profondeur de coupe importante 110 mm,
- Légère : seulement 8,5 kg.

Diamètre du disque	300 mm
Profondeur de coupe max.	110 mm
Diamètre de l'alésage	20 mm
Cylindrée	60,7 cm <sup>3</sup>
Puissance	3,2 kW
Rapport poids / puissance	2,65 kg/kW
Vitesse de rotation	5 100 tr/min
Réservoir d'essence	0,7 l
Pression sonore (Lpa)	99,6 dB(A)
Dimensions (LxIxh)	705x252x362 mm
Poids net EPTA	8,5 kg



**Accessoires de série** Pochette à outils, Disque synthétique béton Ø 300 mm x 3,2 mm x 20 mm.

EAN : 4002829804810

Logigramme accessoires p. 204

### PC6112

Découpeuse 2 Temps 60,7 cm<sup>3</sup> Ø 300 mm



#### Seulement 8 kg et une profondeur de coupe supérieure dans sa catégorie

- Profondeur de coupe importante 110 mm,
- Légère : seulement 8,5 kg.

Diamètre du disque	300 mm
Profondeur de coupe max.	110 mm
Diamètre de l'alésage	20 mm
Cylindrée	60,7 cm <sup>3</sup>
Puissance	3,2 kW
Rapport poids / puissance	2,65 kg/kW
Vitesse de rotation	5 100 tr/min
Réservoir d'essence	0,7 l
Pression sonore (Lpa)	99,6 dB(A)
Dimensions (LxIxh)	705x252x362 mm
Poids net EPTA	8,5 kg



**Accessoires de série** Pochette à outils, Disque synthétique béton Ø 300 mm x 3,2 mm x 20 mm.

EAN : 4002829834527

Logigramme accessoires p. 204

### EK7301WS

Découpeuse 2 Temps 73 cm<sup>3</sup> Ø 350 mm



#### Valve de décompression accessible, refroidissement et filtration optimisée

- Technologie SLR : Jusqu'à 15% de carburant économisé,
- Possibilité de positionner l'ensemble bras et disque de manière centrale ou latérale.

Diamètre du disque	350 mm
Profondeur de coupe max.	122 mm
Diamètre de l'alésage	20 mm
Cylindrée	73 cm <sup>3</sup>
Puissance	3,8 kW
Rapport poids / puissance	2,63 kg/kW
Vitesse de rotation	4 300 tr/min
Réservoir d'essence	1,1 l
Pression sonore (Lpa)	99,6 dB(A)
Dimensions (LxIxh)	800x290x380 mm
Poids net EPTA	10 kg



**Accessoires de série** Disque synthétique béton Ø 350 mm, Pochette à outils.

EAN : 4002829797396

Logigramme accessoires p. 204

### EK8100WS

Découpeuse 2 Temps 81 cm<sup>3</sup> Ø 400 mm



#### SLR : moins de rejets de gaz nocifs, moins de consommation

- Technologie SLR : Conforme à la norme EU II (-70% de gaz nocifs) et jusqu'à 15% de carburant économisé,
- Livré avec un kit de raccordement pour arrivée d'eau.

Diamètre du disque	400 mm
Profondeur de coupe max.	147 mm
Diamètre de l'alésage	20 mm
Cylindrée	81 cm <sup>3</sup>
Puissance	4,2 kW
Rapport poids / puissance	2,52 kg/kW
Vitesse de rotation	3 820 tr/min
Réservoir d'essence	1,1 l
Pression sonore (Lpa)	100,3 dB(A)
Poids net EPTA	10,6 kg



**Accessoires de série** Pochettes d'outils, Disque synthétique béton Ø 400 mm.

EAN : 4002829828229

Logigramme accessoires p. 204



## EK7651H

Découpeuse 4 Temps 75,6 cm<sup>3</sup> Ø 350 mm

**Exclusive avec son moteur 4 temps qui allie hautes performances, confort et économie**

- Découpeuse 4 Temps, conforme à la norme EU II,
- Découpeuse avec un très faible niveau de vibrations.

Diamètre du disque	350 mm
Profondeur de coupe max.	116 mm
Diamètre de l'alésage	20 / 25,4 mm
Cylindrée	75,6 cm <sup>3</sup>
Puissance	3 kW
Rapport poids / puissance	4,23 kg/kW
Vitesse de rotation	4 300 tr/min
Réservoir d'essence	1,1 l
Pression sonore (Lpa)	92,7 dB(A)
Dimensions (L x l x h)	780 x 310 x 455 mm
Poids net EPTA	12,9 kg

MM4



**Accessoires de série** Set filtre mousse + huile, Jeu de raccordement d'eau, Pochette d'outils, Bague de réduction 25,4 mm, Huile 4 Temps 220 ml SL 10W-30.

EAN: 0088381620017

Logigramme accessoires p. 204

## PC7614V

Découpeuse 4 Temps 75,6 cm<sup>3</sup> Ø 350 mm

**Exclusive avec son moteur 4 temps qui allie hautes performances, confort et économie**

- Découpeuse 4 Temps, conforme à la norme EU II,
- Découpeuse avec un très faible niveau de vibrations.

Diamètre du disque	350 mm
Profondeur de coupe max.	116 mm
Diamètre de l'alésage	20 / 25,4 mm
Cylindrée	75,6 cm <sup>3</sup>
Puissance	3 kW
Rapport poids / puissance	4,23 kg/kW
Vitesse de rotation	4 300 tr/min
Réservoir d'essence	1,1 l
Pression sonore (Lpa)	92,7 dB(A)
Dimensions (L x l x h)	780 x 310 x 455 mm
Poids net EPTA	12,9 kg

MM4



**Accessoires de série** Set filtre mousse + huile, Jeu de raccordement d'eau, Pochette d'outils, Bague de réduction 25,4 mm, Huile 4 Temps 220 ml SL 10W-30.

EAN: 0088381620031

Logigramme accessoires p. 204

## EK7651H | PC7614V

Découpeuse thermique 4 temps Ø 350 mm

MM4  
MAKITA MINI 4-STROKE ENGINE

## L'exclusive découpeuse thermique 4 Temps



## • PERFORMANTE

- ▶ Couple maximum disponible à bas régime,
- ▶ Munie d'une valve de décompression automatique pour un effort réduit de 40% lors du démarrage.

## • ÉCOLOGIQUE

- ▶ 10 fois moins d'émissions polluantes\*,
- ▶ Moteur 4 temps conforme à la norme EU II.

## • CONFORTABLE ET SÛRE

- ▶ Démarrage facile,
- ▶ Vibrations réduites (système d'amortissement et moins de vibrations du moteur),
- ▶ Pas de mélange à faire, fonctionne au super sans plomb.

## • ÉCONOMIQUE

- ▶ 30% de consommation en moins\*.

\* Par rapport à un moteur 2 temps de même cylindrée; Disque vendu séparément

## Disques DIAMANT GAMME COSMOS

quasar



comet



nebula



Tout un univers de performance à découvrir **P. 499**

## SG1251J

Rainureuse à double disque 1 400 W Ø 125 mm



## Nouveau revêtement Soft Grip pour un confort amélioré

Puissance nominale	1400 W
Vitesse à vide max.	10000 tr/min
Profondeur de coupe max.	0 à 30 mm
Largeur de saignée maximale	6 à 30 mm
Diamètre du disque	125 mm
Diamètre de l'alésage	22,23 mm
Taux de vibration triaxial ( $a_{hv}$ )	5 m/s <sup>2</sup>
Pression sonore (L <sub>pa</sub> )	97 dB(A)
Puissance sonore (L <sub>wa</sub> )	108 dB(A)
Dimensions (L x l x h)	350 x 151 x 178 mm
Poids net EPTA	4,5 kg

- Le système SJS protège l'utilisateur et la machine en cas de blocage du disque
- 9 réglages simple de largeur par entretoise de 6 à 30 mm
- Moteur puissant 1 400 W à régulateur électronique assurant le démarrage progressif et le régime constant sous charge
- Réglage précis de la profondeur par index de 0 à 30 mm
- Raccordable à un aspirateur



Accessoires de série Coffret 4 MAKPAC, Moulage MAK-PAC pour rainureuse à double disque, Clé à ergots, 2xDisque diamant béton 125x22,23 mm.

EAN : 0088381682060

Logigramme accessoires p. 204

## SG150

Rainureuse à double disque 1 800 W Ø 150 mm

## Pour des saignées jusqu'à 35 mm de large et 45 mm de profondeur



- Munie de rouleaux de guidage pour une meilleure stabilité pendant le déplacement,
- Réglages simple de la profondeur et de la largeur.

Puissance nominale	1 800 W
Vitesse à vide max.	7 800 tr/min
Profondeur de coupe max.	7 à 45 mm
Largeur de saignée maximale	7 à 35 mm
Diamètre du disque	150 mm
Diamètre de l'alésage	22,23 mm
Taux de vibration triaxial ( $a_{hv}$ )	3,73 m/s <sup>2</sup>
Pression sonore (L <sub>pa</sub> )	91 dB(A)
Puissance sonore (L <sub>wa</sub> )	106 dB(A)
Dimensions (L x l x h)	410 x 195 mm
Poids net EPTA	5,7 kg



Accessoires de série Coffret métal, Clé plate, Écrou 6 x 160mm, Poignée latérale.

EAN : 0088381028240

Charbon : B45872

Logigramme accessoires p. 204

## SG1251



## SG181

Rainureuse à double disque 2 150 W Ø 180 mm

## Conçue pour les coupes de rainures les plus profondes



Puissance nominale	2150 W
Vitesse à vide max.	7200 tr/min
Profondeur de coupe max.	15 à 60 mm
Largeur de saignée maximale	9 à 43 mm
Diamètre du disque	180 mm
Diamètre de l'alésage	22,23 mm
Poids net EPTA	5,6 kg

- Moteur puissant de 2 150 W
- Signal visuel en cas de surcharge pour une rentabilité optimale
- Munie de rouleaux de guidage pour une meilleure stabilité pendant le déplacement
- Livrée dans un coffret métallique
- Grande capacité de rainurage : profondeur max : 60 mm / largeur : 7 à 43 mm



EAN : 0088381856065

Accessoires de série Coffret métal, Tige de blocage.

Logigramme accessoires p. 204

4100KB

Scie diamant 1 400 W



Grande récupération des poussières

Puissance nominale	1400 W
Vitesse à vide max.	12200 tr/min
Diamètre du disque	125 mm
Hauteur de coupe max. à 90°	40 mm
Diamètre de l'alésage	20 mm
Taux de vibration triaxial (a <sub>v</sub> )	6,0 m/s <sup>2</sup>
Pression sonore (L <sub>pa</sub> )	96 dB(A)
Puissance sonore (L <sub>wa</sub> )	107 dB(A)
Dimensions (LxIxh)	231 x 220 x 179 mm
Poids net EPTA	3 kg

- Poignée ergonomique
- Sac à poussière intégré
- Boîtier du moteur plat facilitant le changement de la lame



EAN: 0088381851435

Logigramme accessoires p. 204

4100KB

Scie diamant Ø 125 mm 1400 W

Grande récupération des poussières

Coupe à sec



Buse d'aspiration pivotant sur 360° facilitant le raccordement à un aspirateur.

**Cartier fermé**  
Pour une performante aspiration des poussières

Hauteur de coupe **40 mm**



**Cache poussière**  
sur l'interrupteur + bouton de blocage



Possibilité d'utiliser un rail de déglignage grâce à l'adaptateur 198673-2, en option.

Table acier

4101RH

Scie diamant 860 W



Idéale pour la coupe à l'eau, sans poussière, de plaques de béton

- Coupe à eau pour un trait de scie parfait,
- Câble d'alimentation avec disjoncteur de protection (fiche PRCD).

Puissance nominale	860 W
Vitesse à vide max.	13800 tr/min
Diamètre du disque	125 mm
Hauteur de coupe max. à 90°	41,5 mm
Hauteur de coupe max. à 45°	26 mm
Diamètre de l'alésage	20 mm
Taux de vibration triaxial (a <sub>v</sub> )	4,5 m/s <sup>2</sup>
Pression sonore (L <sub>pa</sub> )	101 dB(A)
Puissance sonore (L <sub>wa</sub> )	112 dB(A)
Dimensions (LxIxh)	236x223x158 mm
Poids net EPTA	3 kg



Accessoires de série Raccord, Tube, Disque diamant 125 mm, Clé plate 22 mm.

EAN: 0088381026574 Charbon: 194547-5

Logigramme accessoires p. 204

4114S

Tronçonneuse matériaux 2400 W



Travail propre grâce à son capot raccordable à un aspirateur

- Le système SJS protège l'utilisateur et la machine en cas de blocage du disque,
- Démarrage progressif.

Puissance nominale	2400 W
Vitesse à vide max.	3800 tr/min
Diamètre du disque	355 mm
Profondeur de coupe max.	125 mm
Diamètre de l'alésage	20 / 25,4 mm
Taux de vibration triaxial (a <sub>v</sub> )	3 m/s <sup>2</sup>
Pression sonore (L <sub>pa</sub> )	103 dB(A)
Puissance sonore (L <sub>wa</sub> )	114 dB(A)
Dimensions (LxIxh)	675x240x329 mm
Poids net EPTA	12,8 kg



Accessoires de série Clé à douille 17 mm.

EAN: 0088381073554 Charbon: 191957-7

Logigramme accessoires p. 204

## Comparaison Découpeuses thermiques

Référence	Découpeuses 2 Temps			Moteur MM4
	EK6100 • PC6112	EK7301WS	EK8100WS	Découpeuse 4 Temps EK7651H • PC7614V
Désignation	60,7 cm <sup>3</sup> Ø 300 mm	73 cm <sup>3</sup> Ø 350 mm	81 cm <sup>3</sup> Ø 400 mm	75,6 cm <sup>3</sup> Ø 350 mm
<b>Outillage à utiliser</b>				
Diamètre du disque (mm)	300	350	400	350
Diamètre de l'alésage (mm)	20	20	20	20 / 25,4
<b>Capacité de coupe pour rainureuse</b>				
Profondeur de coupe max. (mm)	110	122	147	116
<b>Données moteur thermique</b>				
Cylindrée (cm <sup>3</sup> )	60,7	73	81	75,6
Puissance (kW/ch)	3,2 / 4,4	3,8 / 5,2	4,2 / 5,7	3 / 4,1
<b>Puissance</b>				
Rapport poids / puissance (kg/kW)	2,65	2,63	2,52	4,3
<b>Autonomie</b>				
Réservoir d'essence (l)	0,7	1,1	1,1	1,1
<b>Niveaux d'exposition</b>				
Pression sonore (L <sub>pa</sub> ) (dB (A))	99,6	99,6	100,3	92,7
Puissance sonore (L <sub>wa</sub> ) (dB (A))	108,6	109	109,6	104,6
Vibration 3ax poignée Av/Ar (m/s <sup>2</sup> )	3 / 3,6	7 / 4,9	7,8 / 6,1	2,7 / 1,8
<b>Général</b>				
Poids net (kg)	8,5	10	10,6	12,9
Dimensions (L x l x h) (mm)	705 x 252 x 362	800 x 290 x 380	—	780 x 310 x 455

### Logigramme accessoires

#### EPI



P. 582

#### Sacs et Holsters



P. 585

#### Tronçonneuse matériaux, Scie diamant

Disque diamant

P. 499



#### Découpeuse thermique

Disque diamant

P. 499



**Réservoirs**

**Réservoir par gravité à sortie latérale**

Pour chariots 394369610 et 394369600.

Ref.	Capacité cuve	Qté	EAN	Tarif HT
394365622	16 l	1	3240890703651	235.00 € A

**Jeu de raccordement d'eau**

Ref.	Qté	EAN	Tarif HT
394365065	1	3240891117037	71.00 € A

**Réservoir d'eau sous pression pour caroteuses et découpeuses**

Longueur du tuyau 3 m

Ref.	Pression	Capacité cuve	Qté	EAN	Pour	Tarif HT
957802600	3 à 5 bar	10 l	1	4002829128633	DBM230M, DBM131, EK7301WS, EK7650H, EK7651H, PC7612V, PC7614V, EK6100, EK8100WS, PC6112	275.00 € A

**Chariots**

**Chariot de guidage**

Réservoir livré de série.

Ref.	Qté	EAN	Pour	Tarif HT
394369610	1	4002829785652	EK7650H, EK7651H, PC7614V	699.00 € A
394369600	1	4002829785645	EK8100, DPC7330, DPC7331, EK7301WS, PC7414WS, DPC8132, DPC6430, PC6412DWS	699.00 € A

**Accessoires pour découpeuses**
**Filtre à air papier**

Ref.	Qté	EAN	Pour	Tarif HT
394173010	1	3240890703156	PC6412S, PC7314, PC7312, PC6414, PC6412, PC6212, PC6414S, PC7312S, PC7314S, PC8116, DPC6200, DPC6400, DPC6401, DPC7300, DPC7301, DPC6410, DPC6411, DPC6420, DPC7310, DPC7311, DPC8111, DPC8112	7.00 € A
442165-6	1	3240890850881	PC7612V, PC7614V, EK7650H, EK7651H	11.90 € A
424789-0	1	3240891100770	EK6100, EK6101, PC6112, PC6114	8.90 € A
412145-6	1	3240891006829	PB7650-4, PB7650-4H	4.50 € A

**Jeu de filtres**

Contenu : 5 préfiltres + 1 filtre à air



Ref.	Qté	EAN	Pour	Tarif HT
957173060	1	4002829502259	PC6212, PC6412, PC6414, PC7312, PC7314, DPC6200, DPC6400, DPC6401, DPC7300, DPC7301	30.00 € A
957173160	1	4002829547328	PC7314S, PC7312S, PC6414S, PC6412S	30.00 € A
957173190	1	3240890807069	PC7314D, PC7312D, PC6414D, PC6412D, DPC6430, DPC6431, DPC6440, DPC7330, DPC7331, DPC7340, PC6412DWS, PC7314DWS	27.50 € A
957173670	1	3240890903778	DPC8112, PC8116, DPC8111, DPC6410, DPC6411, DPC6420, DPC7310, DPC7311	33.00 € A
957173611	1	3240890861696	EK8100, EK7301WS	24.00 € A

**Préfiltre**

Ref.	Qté	EAN	Pour	Tarif HT
394173031	1	3240891037496		2.40 € A
326173081	1	3240891025653	PC7312S, PC6414S, PC6412S, PC7314S, DPC6410, DPC6411, DPC6420, DPC7310, DPC7311, PC6412C, PC6414C, PC6430, PC6430C, PC6435, PC6435C, PC7312C, PC7314C, PC7330, PC7335C, PC8114, PC8116, PC8135, PC8140, DPC6421, DPC7320, DPC7321, DPC8111, DPC8112	5.50 € A

**Préfiltre**

195945-6 livré avec sachet d'huile.



Ref.	Qté	EAN	Pour	Tarif HT
395173081	1	3240890861672	EK7301WS, PC7314DWS, DPC7340, DPC7331, DPC7330, DPC6440, DPC6431, DPC6430, PC7314D, PC7312D, PC6414D, PC6412D, PC7414WS, PC6412DWS	5.50 € A
198172-4	1	3240891100213	PC7612V, EK7651H, EK7650H, PC7614V	9.90 € A

**Courroie**

Ref.	Qté	EAN	Pour	Tarif HT
965300470	1	3240890809759	PC7414WS, PC6212, PC6412, PC6414, PC7312, PC7314, PC6412S, PC6414S, PC7312S, PC7314S, PC6412D, PC6414D, PC7312D, PC7314D, DPC6200, DPC6400, DPC6401, DPC7300, DPC7301, DPC6410, DPC6411, DPC6420, DPC7310, DPC7311, DPC6430, DPC6431, DPC6440, DPC7330, DPC7331, DPC7340, PC6412DWS, PC7314DWS, EK7301WS	27.50 € A
965300481	1	3240890809766	PC8116, PC8116D, DPC8111, DPC8112, DPC8131, DPC8132	33.00 € A
225094-6	1	3240890850010	PC7614V, PC7612V, EK7650H, EK7651H	22.50 € A
965300501	1	3240890861245	PC6112, EK6100	15.90 € A

**Pied avec roulettes**

Ref.	Qté	EAN	Pour	Tarif HT
394114271	1	4002829628539	PC7414WS, EK7301WS	39.00 € A
394114272	1	3240890846389	EK8100, PC8216	36.00 € A

**Huile pour filtre**

Ref.	Contenance	Qté	EAN	Tarif HT
980008628	1 l	1	4002829629352	33.00 € A

**Préfiltre lubrifié**

Ref.	Qté	EAN	Pour	Tarif HT
395173090	1	3240890704009	PC8116D, DPC8131, DPC8132	6.50 € A

Accessoires pour scies diamants



Tube de vinyle pour scie diamant

Ref.	Long.	Qté	EAN	Pour	Tarif HT
412010-9	5 m	1	0088381155083	4101RH	5.00 € A



Tuyau complet pour scie diamant

Ref.	Qté	EAN	Pour	Tarif HT
153409-6	1	0088381201148	4101RH	18.90 € A

Raccords d'aspiration pour tronçonneuses matériaux



Raccord d'aspiration pour tronçonneuses matériaux 4112HS et 4114S

Ref.	Ø int sortie	Ø ext sortie	Qté	EAN	Pour	Tarif HT
192613-2	32 mm	38 mm	1	3240890588128	4114S, 4112HS, PC1100	15.90 € A

Adaptateur rail de guidage pour scies circulaires



Adaptateur rail de guidage pour 4100KB

Ref.	Qté	EAN	Pour	Tarif HT
198673-2	1	0088381497374	4100KB	24.00 € A

Notes

---



---



---



---



---



---



---



---



---



---



---



---



---



---



---



---



---



---



---



---



---



---



---

Bâtiment | Artisanat | Industrie



Cisaille métal	208
Grignoteuse	210
Fraiseuse pour plaque aluminium	211
Scie circulaire à métaux	212
Scie à ruban portative	212
Tronçonneuse à métaux	213
LOGIGRAMME ACCESSOIRES	214
ACCESSOIRES SPÉCIFIQUES	215

CA5000XJ



## Grignoter | Cisailer | Coupe des métaux

### JS1000

Cisaille métal 380 W



#### Pour l'acier et des coupes rapides, droites ou courbes

Puissance nominale	380 W
Cadence de coupe maximale	4500 cps/min
Épaisseur max. inox 600N/mm <sup>2</sup>	0,7 mm
Rayon de coupe mini. intérieur	30 mm
Épaisseur max. acier 400N/mm <sup>2</sup>	1 mm
Épaisseur max. alu 200N/mm <sup>2</sup>	2,5 mm
Dimensions (LxIxh)	322x70x78 mm
Poids net EPTA	1,4 kg

- Rayon minimal de seulement 30 mm pour les courbes les plus étroites
- Cisaille puissante pour une découpe rapide
- Coupes propres et ébarbées
- Cisaille ergonomique pour découpe courbe
- Machine idéale pour la carrosserie



EAN: 0088381609166

Charbon: 194722-3

Accessoires de série Clé à six pans 3 mm.

Logigramme accessoires p. 214

### JS1601

Cisaille métal 380 W



#### Principalement dédiée à la coupe droite jusqu'à 1,6 mm

Puissance nominale	380 W
Cadence de coupe maximale	4500 cps/min
Épaisseur max. inox 600N/mm <sup>2</sup>	1,2 mm
Rayon de coupe mini. intérieur	250 mm
Épaisseur max. acier 400N/mm <sup>2</sup>	1,6 mm
Épaisseur max. alu 200N/mm <sup>2</sup>	2,5 mm
Dimensions (LxIxh)	320x70x78 mm
Poids net EPTA	1,4 kg

- Système à doubles couteaux pour une coupe nette sans déformation des matériaux travaillés
- Les copeaux sont enroulés afin d'éviter des griffes sur la surface traitée
- Cisaille puissante pour une découpe rapide
- Cisaille ergonomique pour découpe droite
- Très bon rapport poids/puissance



EAN: 0088381609074

Charbon: 194722-3

Accessoires de série Jeu de cales de réglage, Clé à six pans 3 mm.

Logigramme accessoires p. 214



JS1602

Cisaille métal 380 W



Maintien ergonomique et protection de la coupe pour le confort et la sécurité

Puissance nominale	380 W
Cadence de coupe maximale	4000 cps/min
Epaisseur max. inox 600N/mm <sup>2</sup>	1,2 mm
Rayon de coupe mini. intérieur	30 mm
Epaisseur max. acier 400N/mm <sup>2</sup>	1,6 mm
Epaisseur max. alu 200N/mm <sup>2</sup>	2,5 mm
Dimensions (Lxlxh)	255x74x146 mm
Poids net EPTA	1,6 kg

- Cisaille puissante, compacte et légère
- Très bonne prise en main : Le corps de la machine mesure seulement 56 mm de diamètre
- Couteaux carrés réversibles à 8 arêtes de coupe
- Carter de protection de la main
- Ergonomie Soft Grip pour une meilleure prise en main



EAN: 0088381634113

Charbon: 194722-3

Accessoires de série Clé à six pans 3 mm, Rangement clé.

Logigramme accessoires p. 214

JS3201J

Cisaille métal 710 W



Design robuste et ergonomique pour un grand confort en utilisations intensives

Puissance nominale	710 W
Cadence de coupe maximale	1600 cps/min
Epaisseur max. inox 600N/mm <sup>2</sup>	2,5 mm
Rayon de coupe mini. intérieur	50 mm
Epaisseur max. acier 400N/mm <sup>2</sup>	3,2 mm
Epaisseur max. alu 200N/mm <sup>2</sup>	4 mm
Dimensions (Lxlxh)	204x85x240 mm
Poids net EPTA	3,4 kg

- Moteur puissant de 710 W
- Poignée ergonomique Soft Grip revêtue de caoutchouc pour plus de confort
- Plaque de protection afin d'éviter les copeaux d'endommager la carcasse ou de s'infiltrer dans le moteur
- Nuisances sonores réduites
- Coupe précise



EAN: 0088381637725

Charbon: 181030-1

Accessoires de série Outil de réglage, Jeu de couteaux, Clé à six pans 4 mm.

Logigramme accessoires p. 214

## Les différents types de coupes

### Coupes de formes



Coupes droites et courbes de grand rayon.



Coupes courbes de petit rayon.

## Les différents types de coupes

### Coupes de formes



**JN1601**

Pour tôles ondulées et bacs en acier



**JN1601**

**JN1601**

Grignoteuse 550 W



**Précise, elle coupe en ligne comme en courbe**

Puissance nominale	550 W
Cadence de coupe maximale	2200 cps/min
Rayon de coupe mini. intérieur	45 mm
Rayon de coupe mini. extérieur	50 mm
Épaisseur max. acier 400N/mm <sup>2</sup>	1,6 mm
Épaisseur max. alu 200N/mm <sup>2</sup>	2,5 mm
Vibration 3ax coupe d'acier (a <sub>v</sub> )	7 m/s <sup>2</sup>
Pression sonore (Lpa)	83 dB(A)
Dimensions (LxIxh)	261 x 75 x 177 mm
Poids net EPTA	1,6 kg

- Tête de coupe réglable à 360°
- Possibilité de découpe de profils trapézoïdaux grâce à la matrice extra longue
- Pour découpe légère de métaux ferreux et non ferreux, tôles et profilés
- Jauge d'épaisseur pour contrôler l'épaisseur de la tôle



EAN : 0088381015448

Charbon : 191940-4

Accessoires de série Poinçon, Clé à griffe, Matrice, Clé à six pans 2,5

Logigramme accessoires p. 214

**JN3201J**

Grignoteuse 710 W



**Nouveau design robuste et ergonomique pour un grand confort en utilisations intensives**

Puissance nominale	710 W
Cadence de coupe maximale	1300 cps/min
Rayon de coupe mini. intérieur	120 mm
Rayon de coupe mini. extérieur	128 mm
Épaisseur max. acier 400N/mm <sup>2</sup>	3,2 mm
Épaisseur max. alu 200N/mm <sup>2</sup>	3,5 mm
Vibration 3ax coupe d'acier (a <sub>v</sub> )	10 m/s <sup>2</sup>
Pression sonore (Lpa)	81 dB(A)
Dimensions (LxIxh)	225 x 90 x 254 mm
Poids net EPTA	3,4 kg

- Moteur plus puissant de 710 W pour plus de longévité
- Pour découpe de plus grosses épaisseurs, tôles en acier, Inox
- Système de grignotage qui a déjà fait ses preuves
- Nouveau design des poignées ergonomiques Soft Grip
- Cadence de coupe plus élevée



EAN : 0088381637763

Charbon : 191963-2

Accessoires de série Coffret 2 MAKPAC, 2x.Jauge d'épaisseur JN3200 / JN3201, Clé à six pans 3 mm, Moulage MAK-PAC pour grignoteuse, Clé à griffe.

Logigramme accessoires p. 214

CA5000XJ

Fraiseuse pour plaque aluminium 1300 W Ø 118 mm



Facile à utiliser et idéale pour effectuer des rainures à pliures sur bardages aluminium

Puissance nominale	1300 W
Vitesse à vide max.	6400 tr/min
Profondeur de coupe max.	11 mm
Diamètre du disque	118 mm
Diamètre de l'alésage	20 mm
Taux de vibration triaxial (a <sub>v</sub> )	< 2,5 m/s <sup>2</sup>
Pression sonore (L <sub>pa</sub> )	82 dB(A)
Puissance sonore (L <sub>wa</sub> )	93 dB(A)
Dimensions (LxIxh)	346x250x250 mm
Poids net EPTA	5,1 kg

- Pour le fraisage des plaques en aluminium.
- Profondeur de fraisage pré réglée à 3, 4 et 6 mm.
- Vitesse de rotation réglable en fonction des matériaux travaillés.
- Changement de lame facilité grâce à la carcasse moteur plate.
- Poignées à revêtement Soft Grip pour plus de confort



EAN: 0088381699846

Charbon: 191963-2

Accessoires de série Plaque de guidage, Coffret 3 MAKPAC, Fraise à rainurer en V 90° 118x20 mm.

Logigramme accessoires p. 214

# CA5000XJ

Fraiseuse pour plaque alu. 1300 W Ø 118 mm

## Facile à utiliser et idéale pour effectuer des rainures à pliures sur bardages aluminium

### Contrôleur électronique

- Démarrage progressif,
- Protection contre la surcharge,
- Vitesse constante,
- Variateur de vitesse à molette pour s'adapter aux conditions de coupe.



### Connectable à un aspirateur



### Frein mécanique

Pour la sécurité de l'utilisateur

5,1 kg  
Seulement



Changement rapide de la lame

### Compatibilité directe avec le rail de guidage

Rail Makita disponible en 1,40 m et 3 m.



### Molette d'ajustement de la profondeur

- Présélection sans outil à 3 mm, 4 mm ou 6 mm,
- Position zéro facile à obtenir.



### Fraises (voir détails p.186)

## Pour effectuer des rainures à pliures sur bardages aluminium (type Alucobon®)



Fraise 90° pour un pliage à angle droit



Fraise 135° pour un pliage à angle de 45°



4131

Scie circulaire à métaux 1100 W Ø 185 mm



### Idéale pour couper l'acier à froid et sans étincelles

Puissance nominale	1100 W
Hauteur de coupe max. à 90°	63 mm
Vitesse à vide max.	3500 tr/min
Diamètre de la lame	185 mm
Diamètre de l'alesage	30 mm
Pression sonore (Lpa)	99 dB(A)
Dimensions (Lxlxh)	280x273x358 mm
Poids net EPTA	5,1 kg

- Scie circulaire à métaux pour des coupe d'acier jusqu'à 6 mm
- Bac de récupération des copeaux en aluminium
- Escamotage du capot protecteur par levier facilitant le début de coupe
- Flasque réversible Ø 20 mm ou Ø 30 mm
- Moteur très résistant à la surchauffe, adapté aux travaux les plus lourds



EAN: 0088381056519

Charbon: 191963-2

Accessoires de série Lunettes de sécurité, Lame CERMET Acier Ø 185 x 1,9 x 30 mm 36 D, Clé à six pans 5.

Logigramme accessoires p. 214

2107FK

Scie à ruban portative 710 W



### Équilibrée à grande capacité pour la coupe de tubes posés

Puissance nominale	710 W
Vitesse de la bande maximale	60 à 105 m/min.
Capacité de coupe (tube acier)	120 mm
Taille de la lame (Lxlxep.)	1140x13x0,5 mm
Taux de vibration triaxial (a <sub>v</sub> )	2,5 m/s <sup>2</sup>
Pression sonore (Lpa)	86 dB(A)
Puissance sonore (Lwa)	98 dB(A)
Dimensions (Lxlxh)	508x188x256 mm
Poids net EPTA	5,7 kg

- Réglage de vitesse permettant de découper plusieurs types de métaux et plastiques
- L'éclairage incorporé permet une bonne visibilité de la base de travail
- Peut être fixée sur un support de découpe (réf: 194069-5)
- Système de remplacement de lames facile à l'utilisation



EAN: 0088381061681

Charbon: 191963-2

Accessoires de série Coffret synthétique, Clé à six pans 4 mm, Lame ruban acier 18 dents.

Logigramme accessoires p. 214



2107FK



4131

**LW1400**

Tronçonneuse à métaux 2200 W Disque abrasif Ø 355 mm



**Pratique, avec son changement de lame sans outil et son étau à serrage rapide**

Puissance nominale	2200 W
Diamètre	355 mm
Capacité cornière 45°	100 mm épaisseur 10 mm
Capacité cornière 90°	137 mm épaisseur 10 mm
Capacité profil carré 45°	106 mm
Capacité profil carré 90°	119 mm
Capacité profil rectangulaire 45°	115x103 mm
Capacité profil rectangulaire 90°	115 x 130/70 x 233 mm
Capacité de coupe tube acier 90°/45°	127 mm
Vitesse max de l'axe	3800 tr/min
Dimensions (LxIxh)	500x280x620 mm
Poids net EPTA	18,7 kg

- Pour le tronçonnage de métaux
- Changement de lame sans outil
- Réglage sans outil de l'angle de coupe de 0 à 45°.
- Large protection anti-étincelle
- Étau à serrage rapide



EAN: 0088381807883

Charbon: 191953-5

Accessoires de série Disque abrasif 355 mm.

Logigramme accessoires p. 214

**LW1401S**

Tronçonneuse à métaux 2200 W Disque abrasif Ø 355 mm



**Simplicité et robustesse pour la coupe de métaux**

- Pour le tronçonnage de métaux,
- Étau à serrage rapide.

Puissance nominale	2200 W
Diamètre	355 mm
Capacités	
cornière 45°	100 mm épaisseur 10 mm
cornière 90°	137 mm épaisseur 10 mm
profil carré 45°	106 mm
profil carré 90°	119 mm
profil rectangulaire 45°	115x103 mm
profil rectangulaire 90°	115 x 130/70 x 233 mm
de coupe tube acier 90°/45°	127 mm
Dimensions (LxIxh)	500x280x620 mm
Poids net EPTA	18,3 kg



Accessoires de série Disque abrasif 355 mm.

EAN: 0088381807968

Charbon: 191953-5

Logigramme accessoires p. 214



**LC1230N**

- Coupes sans étincelles,
- Coupes froides sans bavures

**LC1230N**

Tronçonneuse à métaux 1750 W Lame carbure Ø 305 mm

NOUVEAU



**Coupe rapide et nette des tubes, conduits et profilés**

Puissance nominale	1750 W
Diamètre	305 mm
Capacité profil carré 45°	85x85 mm
Capacité profil carré 90°	100x100 mm
Capacité profil rectangulaire 90°	75x150 mm
Capacité de coupe tube acier 90°/45°	115 / 90 mm
Vitesse max de l'axe	1700 tr/min
Vibration 3ax coupe d'acier (a <sub>v</sub> )	2,5 m/s <sup>2</sup>
Pression sonore (L <sub>pa</sub> )	98 dB(A)
Puissance sonore (L <sub>wa</sub> )	111 dB(A)
Dimensions (LxIxh)	516x306x603 mm
Poids net EPTA	19,3 kg

- Coupe nette et rapide ne nécessitant pas de reprise de finition
- coupe d'acier doux et inoxydable
- Fixation rapide et réglage de coupe d'angle jusqu'à 45°
- Base en aluminium
- Machine idéale pour la coupe de tuyaux, buses et gouttières



EAN: 0088381879279

Charbon: 191953-5

Accessoires de série Clé à douille 17 mm, Lame pour acier Ø 305 mm.

Logigramme accessoires p. 214

## EPI



P. 582

## Sacs et Holsters



P. 585

## Scie à coupe d'onglet métal, Scie à métaux

Lames pour scies circulaires à métaux

P. 531



## Scie à ruban portable

Lames

P. 552



## Tronçonneuse à métaux

Disque à tronçonner

P. 505



## Cisaille

Couteaux centraux

P. 215



Couteaux

P. 215



Jauge d'épaisseur

P. 215



Jeu de couteaux

P. 215



## Grignoteuse

Poinçons

P. 215



Matrices

P. 215



## Fraiseuses pour plaques aluminium

Fraise à rainurer en V

P. 215



## Découvrez les avantages des Lames Carbure voir p. 540

- Précision
- Coupe nette
- Absence d'étincelle
- Longue durée de vie



## Couteaux

## Couteaux pour cisaille BJS130

Ref.	Type	Qté	EAN	Pour	Tarif HT
792742-7	Droit	1	0088381157490	BJS130RFE, DJS130RFE, DJS130Z, JS1300	58.00 € A
792743-5	Gauche	1	0088381157506	BJS130RFE, DJS130RFE, DJS130Z, JS1300	58.00 € A

## Couteaux centraux pour cisailles

Ref.	Qté	EAN	Pour	Tarif HT
792537-8	1	0088381105484	JS1670, JS1000	87.00 € A
792534-4	1	0088381105477	JS1660, BJS161Z, JS1601, BJS161RFJ	71.00 € A
792744-3	1	0088381157513	BJS130RFE	58.00 € A

## Jeu de couteaux supérieurs

Ref.	Qté	EAN	Pour	Tarif HT
792536-0	1	0088381105460	JS1670, JS1000	42.00 € A
792533-6	1	0088381105453	JS1660, BJS161, JS1601, BJS-161RFJ, BJS161Z, DJS161Z, DJS161RTJ, DJS161RMJ	58.00 € A
792368-5	1	0088381104470	JS1650	30.00 € A

## Jeu de couteaux supérieur et inférieur

Ref.	Qté	EAN	Pour	Tarif HT
191383-0	1	0088381111874	JS1600, JS1602	39.00 € A

## Jeu de couteaux supérieur et inférieur pour JS3200 et JS3201

Ref.	Qté	EAN	Pour	Tarif HT
792287-5	1	0088381103589	JS3200, JS3201	51.00 € A

## Jauges d'épaisseur

## Jauges d'épaisseur

Permettent de régler l'écartement des lames.

Ref.	Ep. des jauges	Qté	EAN	Pour	Tarif HT
762013-6	0,5, 1 et 1,5 mm	1	0088381102162	JS1660, BJS161, JS1601, BJS161RFE, JS1670, JS1000, DJS161Z, DJS161RTJ, DJS161RMJ	7.90 € A
762007-1	1, 1,5 et 2 mm	1	0088381102155	JS3200, JS3201	7.90 € A

## 1/2 rondelle pour JN3200

Permet de réajuster l'écart entre le poinçon et la matrice.

Ref.	Qté	EAN	Pour	Tarif HT
341796-7	1	3240890679871	JN3200, JN3201J	2.70 € A

## Poinçons

## Poinçon pour JN1600

Ref.	Qté	EAN	Pour	Tarif HT
792265-5	1	0088381103060	JN1600	39.00 € A

## Poinçon pour JN1601

Ref.	Qté	EAN	Pour	Tarif HT
A-83951	1	0088381146630	JN1601	33.00 € A

## Poinçon pour JN3200 et JN3201

Ref.	Qté	EAN	Pour	Tarif HT
792728-1	1	0088381103602	JN3200, JN3201, JN3201J	45.00 € A

## Matrices

## Matrice pour JN1601

Ref.	Qté	EAN	Pour	Tarif HT
A-15051	1	0088381130219	JN1601	33.00 € A

## Matrice pour JN3200 et JN3201

Ref.	Qté	EAN	Pour	Tarif HT
792292-2	1	0088381103619	JN3200, JN3201, JN3201J	42.00 € A

## Support matrice pour JN1600

Ref.	Qté	EAN	Pour	Tarif HT
792264-7	1	0088381103053	JN1600	93.00 € A

## Clé

## Clé à griffe

Ref.	Type	Qté	EAN	Pour	Tarif HT
781028-4	32mm	1	0088381152600	JN1601, BJN161Z, DJN161RTJ, DJN161Z	4.50 € A
781019-5	50mm	1	0088381102452	JS3200, JN3200, JN3201J	7.00 € A

## Accessoires pour fraiseuses pour plaques aluminium

## Fraise à rainurer en V

Ref.	Ang. croch.	Ø Lame	Ø Alésage	Ep. Lame	Qté	EAN	Pour	Tarif HT
B-48832	90°	118 mm	20 mm	14 mm	1	0088381458733	CA5000XJ	187.00 € A
B-48860	135°	118 mm	20 mm	18 mm	1	0088381458740	CA5000XJ	197.00 € A

Accessoires pour scie à ruban portative



Support articulé pour scie à ruban 2107F

Ref.	Qté	EAN	Pour	Tarif HT
196326-7	1	0088381423175	2107FK	599.00 € A

Capot de protection pour scie à ruban 2107F

Ref.	Qté	EAN	Pour	Tarif HT
194070-0	1	3240890881397	2107FK	110.00 € A



Capot de protection pour scie à ruban portative DPB181

Ref.	Qté	EAN	Pour	Tarif HT
197222-2	1	3240890913357	DPB181RFE	15.90 € A

Paraffine de coupe

Réduit l'accumulation de chaleur et augmente la performance des lames de scie à ruban.

Ref.	Qté	EAN	Pour	Tarif HT
191897-9	1	0088381117319	DPB180, BPB180, 2107FK, DPB181	12.90 € A

Rails de guidage



Rails de guidage

Guidage précis. Coupe sans éclat. À utiliser avec adaptateur pour rail de guidage (sauf SP6000, DSP600ZJ, DPS601ZU et CA5000). Caoutchouc antidérapant 10 mètre (194417-8)

Ref.	Long.	Qté	EAN	Pour	Tarif HT
194368-5	1400 mm	1	0088381313353	SP6000K, SP6000J, CA5000XJ, DRS780Z, DSP600PT2J, DSP600ZJ, DSP601ZU	93.00 € A
194367-7	3000 mm	1	0088381335201	SP6000K, SP6000J, CA5000XJ, DRS780Z, DSP600PT2J, DSP600ZJ, DSP601ZU	235.00 € A
194925-9	1900 mm	1	3240891102880	SP6000J, DRS780Z, DSP600PT2J, DSP600ZJ, DSP601ZU, CA5000XJ	125.00 € A

Accessoires pour rails de guidage



Glissière vinyle pour rail de guidage

Ref.	Long.	Qté	EAN	Tarif HT
194416-0	Rouleau de 10 m	1	3240890588401	36.00 € A



Jeu de jonction pour rail de guidage

Ref.	Qté	EAN	Pour	Tarif HT
198885-7	1	0088381497046	194368-5 (1400mm), 194925-9 (1900mm), 194367-7 (3000mm)	27.50 € A



Serre-joints pour rail de guidage

Ref.	Haut. max	Prof.	Qté	EAN	Pour	Tarif HT
194385-5	140 mm	100 mm	1	0088381314084	194367-7 (3000mm), 194925-9 (1900mm), 194368-5 (1400mm)	27.50 € A



Serre-joints rapide pour rail de guidage

Ref.	Haut. max	prof.	Qté	EAN	Pour	Tarif HT
199826-6	140 mm	70 mm	1	0088381541589	194368-5 (1400mm), 194367-7 (3000mm), 194925-9 (1900mm)	62.00 € A



Guide d'angle pour rail de guidage

Ref.	Qté	EAN	Tarif HT
196664-7	1	0088381438414	51.00 € A



Pare éclats pour rail de guidage

Ref.	Long.	Qté	EAN	Tarif HT
194418-6	140 cm	1	3240890588425	6.50 € A
194419-4	300 cm	1	3240890588432	10.90 € A



Caoutchouc antidérapant pour rail de guidage

Ref.	Long.	Qté	EAN	Pour	Tarif HT
194417-8	Rouleau de 10 m	1	3240890588418		51.00 € A



Sacoche pour rail de guidage

Sacoche pour rails de guidage 1400 mm (194368-5)

Ref.	Ø	Qté	EAN	Tarif HT
B-57613	1400 mm	1	0088381519854	58.00 € A

GRIGNOTER | CISAILLER | COUPE DES MÉTAUX



CA5000XJ



CA5000XJ



Bâtiment | Artisanat | Industrie



GA5041C01



Meuleuse Ø 115 mm	218
Meuleuse Ø 125 mm	218
Meuleuse Ø 150 mm	221
Meuleuse Ø 230 mm	222
Meuleuse droite	224
Surfaceuse à béton	225
Meuleuse droite	226
Ponceuse à disque	227
Ponceuse polisseuse à disque	227
Ponceuse polisseuse excentrique	229
LOGIGRAMME ACCESSOIRES	230
COMPARATIFS MACHINES	231
ACCESSOIRES SPÉCIFIQUES	234



## Meuler | Polir | Surfacier

### GA4530R

Meuleuse Ø 115 mm 720 W



**Meule à diamètre réduit et bonne prise en main**

- Sécurité accrue grâce à la fonction anti-redémarrage empêchant la mise en marche intempestive après une coupure de courant,
- Démarrage progressif assurant un démarrage en douceur de la machine (sans à-coups) pour plus de sécurité.

Puissance nominale	720 W
Circonférence (prise en main)	180 mm
Vitesse à vide max.	11 000 tr/min
Diamètre du disque	115 mm
Diamètre de l'alésage	22,23 mm
Taux de vibration triaxial (a <sub>v</sub> )	8,5 m/s <sup>2</sup>
Pression sonore (L <sub>pa</sub> )	85 dB(A)
Dimensions (L x l x h)	266 x 128 x 103 mm
Poids net EPTA	1,8 kg



**Accessoires de série** Meule à ébarber à moyeu déporté 115 mm, Carter à ébarber, Clé à ergots, Poignée latérale 36.

EAN: 0088381808507 Charbon: 194722-3

Logigramme accessoires p. 230

### Système de sécurité ANTI-REDÉMARRAGE



Mise en **sécurité**

Le système de sécurité d'anti-redémarrage permet de protéger l'utilisateur en cas de coupure de courant.

Si l'interrupteur est resté maintenu, lors du retour du courant électrique, la machine se met en sécurité pour éviter de graves accidents.



Prête à **fonctionner**

Pour désenclencher la sécurité il suffit simplement de lâcher l'interrupteur.

Le voyant s'allume vert quand la machine est sous tension, le voyant s'allume rouge quand la machine est en sécurité.

### GA5030R

Meuleuse Ø 125 mm 720 W



**Un standard pour les travaux courants**

Puissance nominale	720 W
Circonférence (prise en main)	180 mm
Vitesse à vide max.	11 000 tr/min
Diamètre du disque	125 mm
Diamètre de l'alésage	22,23 mm
Taux de vibration triaxial (a <sub>v</sub> )	8,5 m/s <sup>2</sup>
Pression sonore (L <sub>pa</sub> )	85 dB(A)
Dimensions (L x l x h)	266 x 138 x 103 mm
Poids net EPTA	1,8 kg

- Sécurité accrue grâce à la fonction anti-redémarrage empêchant la mise en marche intempestive après une coupure de courant
- Démarrage progressif assurant un démarrage en douceur de la machine (sans à-coups) pour plus de sécurité.
- Compacte avec une prise en main optimale (diamètre 57 mm) La fatigue est ainsi fortement réduite
- Protection de la machine contre les poussières optimisée
- Haute résistance du moteur à la chaleur et transmission renforcée



**Coffret synthétique.**  
GA5030RK - EAN: 0088381808576

EAN: 0088381808552

Charbon: 194722-3

**Accessoires de série** Meule à ébarber à moyeu déporté 125x6x22,2 mm.

Logigramme accessoires p. 230

9558HNRG

Meuleuse Ø 125 mm 840 W



Du confort avec une bonne prise en main et de la sécurité avec sa fonction anti-redémarrage

Puissance nominale	840 W
Circonférence (prise en main)	195 mm
Vitesse à vide max.	11000 tr/min
Diamètre du disque	125 mm
Diamètre de l'alésage	22,23 mm
Pression sonore (Lpa)	86 dB(A)
Dimensions (Lxlxh)	271 x 139 x 106 mm
Poids net EPTA	2,1 kg

- Sécurité accrue grâce à la fonction anti-redémarrage empêchant la mise en marche intempestive après une coupure de courant
- Démarrage progressif assurant un démarrage en douceur de la machine (sans à-coups) pour plus de sécurité.
- Nouveau carter et bouton de blocage renforcés
- Corps de machine mince pour une prise en main confortable
- Carter en aluminium



Coffret synthétique.  
9558HNRGK1 - EAN: 0088381811705  
Accessoires de série Meule à ébarber à moyeu déporté 125x6x22,2 mm, Carter à ébarber 125 mm, Clé à ergots pour meuleuse, Poignée latérale pour meuleuse.

EAN: 0088381808828

Charbon: 194074-2

Logigramme accessoires p. 230

9558PBGYK

Meuleuse Ø 125 mm 840 W



Nouveau carter, prête à travailler

Puissance nominale	840 W
Circonférence (prise en main)	195 mm
Vitesse à vide max.	11000 tr/min
Diamètre du disque	125 mm
Diamètre de l'alésage	22,23 mm
Taux de vibration triaxial (a <sub>v</sub> )	9 m/s <sup>2</sup>
Pression sonore (Lpa)	86 dB(A)
Dimensions (Lxlxh)	271 x 139 x 106 mm
Poids net EPTA	2,1 kg

- Interrupteur poignée sécurité (homme mort) : coupure moteur dès le relâchement
- Protection de la machine contre les poussières optimisée
- Système de refroidissement optimisé
- Carter en aluminium
- Carter de protection orientable



Accessoires de série Coffret métal, Meule à ébarber à moyeu déporté 125x6x22,2 mm, Carter à ébarber 125 mm, Clé à ergots pour meuleuse, Poignée latérale pour meuleuse.

EAN: 0088381636193

Charbon: 194074-2

Logigramme accessoires p. 230

GA5040R

Meuleuse Ø 125 mm 1100 W



Nouveau système de débrayage instantané SJS 2 et vibrations réduites

Puissance nominale	1100 W
Circonférence (prise en main)	207 mm
Vitesse à vide max.	11000 tr/min
Diamètre du disque	125 mm
Diamètre de l'alésage	22,23 mm
Taux de vibration triaxial (a <sub>v</sub> )	7 m/s <sup>2</sup>
Pression sonore (Lpa)	86 dB(A)
Dimensions (Lxlxh)	303 x 140 x 116 mm
Poids net EPTA	2,5 kg

- Le système SJS 2 protège l'utilisateur et la machine en cas de blocage du disque
- Sécurité accrue grâce à la fonction anti-redémarrage empêchant la mise en marche intempestive après une coupure de courant
- Faible niveau de vibration
- Angle d'orientation de la poignée modifié pour un plus grand confort d'utilisation
- Nouveau carter et bouton de blocage renforcés



En coffret MAKPAC.  
GA5040RKDJ - EAN: 0088381688345  
Accessoires de série Clé à ergots, Meule à ébarber à moyeu déporté 125x6x22,2 mm.

EAN: 0088381688291

Logigramme accessoires p. 230

## 9565CR

Meuleuse Ø 125 mm 1 400 W

**Moteur puissant et robuste, circonférence réduite pour une excellente prise en main**

- Anti-redémarrage, protège l'utilisateur d'un démarrage accidentel suite à une coupure de courant,
- Protection de la machine et de l'utilisateur contre les retours de force grâce au débrayage SJS.

Puissance nominale ..... 1 400 W  
 Circonférence (prise en main) ..... 210 mm  
 Vitesse à vide max. .... 12 000 tr/min  
 Diamètre du disque ..... 125 mm  
 Diamètre de l'alésage ..... 22,23 mm  
 Pression sonore (L<sub>pa</sub>) ..... 82 dB(A)  
 Dimensions (LxIxh) ..... 299x139x103 mm  
 Poids net EPTA ..... 2,3 kg



**Accessoires de série** Meule à ébarber à moyeu déporté 125x6x22,2 mm, Carter à ébarber 125 mm, Clé à ergots, Poignée latérale pour meuleuse.

EAN: 0088381098069 Charbon: 191978-9

Logigramme accessoires p. 230

**Makpower assure :**

- Une protection du moteur,
- Une protection de l'utilisateur.

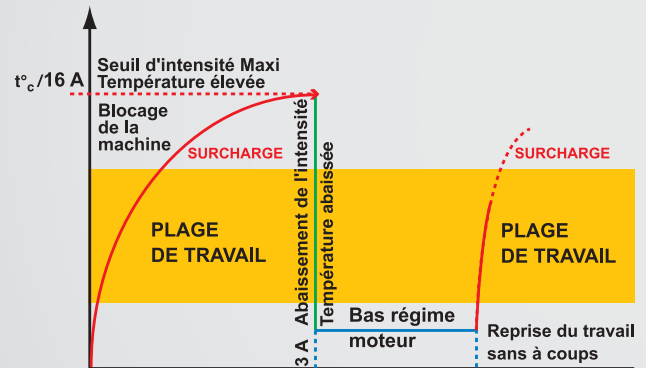

## 9565PCV

Meuleuse Ø 125 mm 1 400 W

**Excellent pour l'industrie et parfaitement sécurisée**

- Interrupteur poignée sécurité (homme mort) : coupure moteur dès le relâchement,
- Protection de la machine et de l'utilisateur contre les retours de force grâce au débrayage SJS.

Puissance nominale ..... 1 400 W  
 Circonférence (prise en main) ..... 207 mm  
 Vitesse à vide max. .... 2 800 à 12 000 tr/min  
 Diamètre du disque ..... 125 mm  
 Diamètre de l'alésage ..... 22,23 mm  
 Taux de vibration triaxial (a<sub>hv</sub>) ..... 10 m/s<sup>2</sup>  
 Taux de vibration (L<sub>pa</sub>) ..... 82 dB(A)  
 Dimensions (LxIxh) ..... 299x139x103 mm  
 Poids net EPTA ..... 2,4 kg



**Accessoires de série** Meule à ébarber acier 125 mm, Carter à ébarber 125 mm, Clé à ergots, Poignée latérale pour meuleuse.

EAN: 0088381085175 Charbon: 191978-9

Logigramme accessoires p. 230

SJS

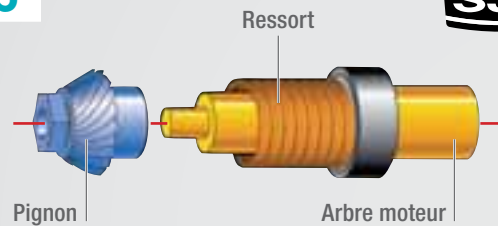
**Sécurité de l'utilisateur et protection de la machine**

Le système SJS (Super Joint System) est une technologie de débrayage mécanique de sécurité et un amortisseur de chocs.

Avec ce système, l'opérateur et la machine sont protégés en cas de blocage du disque ou de la meule.

Les pignons ne s'abîment pas, la machine ne provoque pas d'à-coups et la maintenance est diminuée.

**Arbre moteur et pignon se désolidarisent**

Le ressort assure le lien entre l'arbre moteur et le pignon. Il s'écarte entraînant la désolidarisation de l'arbre moteur et du pignon.

Ce débrayage protège ainsi les pignons, le moteur et l'utilisateur.

## GA5040C

Meuleuse Ø 125 mm 1 400 W

**SJS 2 et système anti-redémarrage offrent sécurité et confort**

- Le système SJS 2 protège l'utilisateur et la machine en cas de blocage du disque,
- Faible niveau de vibration.

Puissance nominale ..... 1 400 W  
 Circonférence (prise en main) ..... 207 mm  
 Vitesse à vide max. .... 11 000 tr/min  
 Diamètre du disque ..... 125 mm  
 Diamètre de l'alésage ..... 22,23 mm  
 Taux de vibration triaxial (a<sub>hv</sub>) ..... 6,5 m/s<sup>2</sup>  
 Pression sonore (L<sub>pa</sub>) ..... 86 dB(A)  
 Dimensions (LxIxh) ..... 303x140x116 mm  
 Poids net EPTA ..... 2,5 kg



**Accessoires de série** Meule à ébarber à moyeu déporté 125x6x22,2 mm, Clé à ergots.

EAN: 0088381629140

En coffret MAK<sup>PAC</sup>.  
 GA5040CJD - EAN: 3240890980946

Logigramme accessoires p. 230

## GA5021C

Meuleuse Ø 125 mm 1 450 W

**Prise en main et poignée arrière sécurisées**

- Anti-redémarrage, protège l'utilisateur d'un démarrage accidentel suite à une coupure de courant,
- Moteur puissant avec protection électronique contre les surcharges Makpower.

Puissance nominale ..... 1 450 W  
 Circonférence (prise en main) ..... 253 mm  
 Vitesse à vide max. .... 10 000 tr/min  
 Diamètre du disque ..... 125 mm  
 Diamètre de l'alésage ..... 22,23 mm  
 Taux de vibration triaxial (a<sub>hv</sub>) ..... 8,5 m/s<sup>2</sup>  
 Pression sonore (L<sub>pa</sub>) ..... 90 dB(A)  
 Dimensions (LxIxh) ..... 390x139x120 mm  
 Poids net EPTA ..... 2,9 kg



**Accessoires de série** Meule à ébarber acier 125 mm, Carter à ébarber 125 mm, Clé à ergots, Poignée latérale pour meuleuse.

EAN: 0088381085984 Charbon: 194547-5

Logigramme accessoires p. 230

GA5041C01

Meuleuse Ø 125 mm 1 400 W



**Confort et sécurité: systèmes anti-recul, anti-vibrations, anti-redémarrage et frein de disque**

Puissance nominale	1400 W
Circonférence (prise en main)	66x63 mm
Vitesse à vide max.	11000 tr/min
Diamètre du disque	125 mm
Diamètre de l'alésage	22,23 mm
Taux de vibration triaxial (a <sub>v</sub> )	6 m/s <sup>2</sup>
Pression sonore (L <sub>pa</sub> )	84 dB(A)
Dimensions (LxIxh)	325x140x121 mm
Poids net EPTA	2,7 kg

- Frein de disque permettant l'arrêt du disque en moins de 3 secondes
- Le système SJS 2 protège l'utilisateur et la machine en cas de blocage du disque
- Faible niveau de vibration
- Anti-redémarrage, protège l'utilisateur d'un démarrage accidentel suite à une coupure de courant
- Technologie MAKPOWER: Electronique protégée des surcharges



EAN: 0088381627665

Accessoires de série Carter de protection ouvert sans outil, poignée anti-vibration, Meule à ébarber à moyeu déporté 125x6x22,2 mm, Clé à ergots pour meuleuse.

Logigramme accessoires p. 230



**Haute protection, faibles vibrations**

**Protection de l'utilisateur**

Le système **SJS II** est un dispositif de désolidarisation instantanée de l'axe d'entraînement et de l'outil des pignons prévenant d'un effet retour dangereux pour l'utilisateur.

Par ailleurs, les pignons ne s'abiment pas, la machine ne provoque pas d'à-coups et la maintenance est diminuée.

**Vibrations réduites**

La nouveauté du Système **SJS II**: il réduit considérablement les vibrations lors de l'utilisation de la machine car son mécanisme est équipé d'un ressort lame absorbant les chocs.

Le système **SJS II** apporte un plus grand confort d'utilisation et permet de travailler plus longtemps dans le cadre légal.

Un ressort à lame absorbe les vibrations et réduit les chocs pendant le travail.

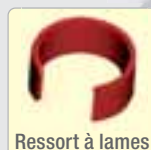

Ressort à lames

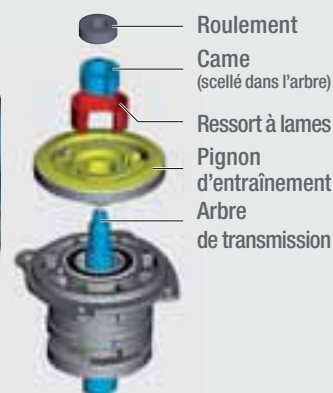

GA6040C01

Meuleuse Ø 150 mm 1 400 W



**SJS 2, diamètre de meule supérieure et poignée anti-vibration pour la sécurité et le confort**

Puissance nominale	1400 W
Circonférence (prise en main)	207 mm
Vitesse à vide max.	9000 tr/min
Diamètre du disque	150 mm
Diamètre de l'alésage	22,23 mm
Taux de vibration triaxial (a <sub>v</sub> )	6,5 m/s <sup>2</sup>
Pression sonore (L <sub>pa</sub> )	87 dB(A)
Dimensions (LxIxh)	303x171x116 mm
Poids net EPTA	2,6 kg

- Le système SJS 2 protège l'utilisateur et la machine en cas de blocage du disque
- Protection électronique contre les surcharges avec anti-redémarrage et témoin LED
- Variateur de vitesse (5 positions): permet de régler la vitesse de la machine en fonction du matériau travaillé
- Technologie MAKPOWER: Electronique protégée des surcharges
- Démarrage progressif assurant un démarrage en douceur de la machine (sans à-coups) pour plus de sécurité.



EAN: 0088381629263

Charbon: 191978-9

Accessoires de série Carter à ébarber Ø 150 mm sans outil, poignée anti-vibration, Meule à ébarber acier Ø 150x6x22,2 mm, Clé à ergots.

Logigramme accessoires p. 230

## GA9050KX

Meuleuse Ø 230 mm 2 000 W

## La plus compacte de sa catégorie



Puissance nominale	2000 W
Vitesse à vide max.	6600 tr/min
Diamètre du disque	230 mm
Diamètre de l'alésage	22,23 mm
Taux de vibration triaxial (a <sub>v</sub> )	5,5 m/s <sup>2</sup>
Pression sonore (L <sub>pa</sub> )	94 dB(A)
Dimensions (Lxlxh)	432x250x132 mm
Poids net EPTA	4,7 kg

- Meuleuse Ø 230 mm puissante et légère (bon rapport poids/puissance)
- Interrupteur de sécurité : afin d'éviter tout démarrage involontaire
- Protection de la machine contre les poussières optimisée
- Système de refroidissement optimisé
- Carter de protection orientable



Accessoires de série Coffret synthétique, Carter à ébarber 230 mm, Poignée latérale, Meule à ébarber acier 230 mm, Clé à ergots.

EAN : 0088381620390

Charbon : 191957-7

Logigramme accessoires p. 230

## GA9060

Meuleuse Ø 230 mm 2 200 W

## Conçue pour l'ébarbage industriel : plus durable, plus légère



Puissance nominale	2200 W
Vitesse à vide max.	6600 tr/min
Diamètre du disque	230 mm
Diamètre de l'alésage	22,23 mm
Taux de vibration triaxial (a <sub>v</sub> )	6,5 m/s <sup>2</sup>
Pression sonore (L <sub>pa</sub> )	91 dB(A)
Dimensions (Lxlxh)	450x250x140 mm
Poids net EPTA	5,5 kg

- Moteur plus résistant aux travaux lourds.
- Ses compacité et légereté lui assurent une excellente manoeuvrabilité.
- Protection du levier d'interrupteur.
- Poignées à revêtement Soft Grip pour plus de confort
- Bouton de blocage de l'outil pouvant être actionné par le côté.



EAN : 0088381809979

Charbon : 197129-2

Accessoires de série Poignée latérale, Clé à ergots.

Logigramme accessoires p. 230

## GA9061R

Meuleuse Ø 230 mm 2 200 W

## Conçue pour l'ébarbage industriel : SJS 2 et système anti-redémarrage offrent sécurité et confort



Puissance nominale	2200 W
Vitesse à vide max.	6600 tr/min
Diamètre du disque	230 mm
Diamètre de l'alésage	22,23 mm
Taux de vibration triaxial (a <sub>v</sub> )	6,5 m/s <sup>2</sup>
Pression sonore (L <sub>pa</sub> )	91 dB(A)
Dimensions (Lxlxh)	450x250x140 mm
Poids net EPTA	5,7 kg

- Le système SJS 2 protège l'utilisateur et la machine en cas de blocage du disque
- Sécurité accrue grâce à la fonction anti-redémarrage empêchant la mise en marche intempestive après une coupure de courant
- Démarrage progressif assurant un démarrage en douceur de la machine (sans à-coups) pour plus de sécurité.
- Moteur plus résistant aux travaux lourds.
- Ses compacité et légereté lui assurent une excellente manoeuvrabilité.



EAN : 0088381810050

Charbon : 197129-2

Accessoires de série Poignée latérale, Clé à ergots.

Logigramme accessoires p. 230

GA9063R

Meuleuse Ø 230 mm 2 200 W



Conçue pour l'ébarbage industriel : Poignée fermée pour une totale sécurité

Puissance nominale	2200 W
Vitesse à vide max.	6600 tr/min
Diamètre du disque	230 mm
Diamètre de l'alésage	22,23 mm
Taux de vibration triaxial (a <sub>v</sub> )	6,5 m/s <sup>2</sup>
Pression sonore (L <sub>pa</sub> )	91 dB(A)
Dimensions (Lxlxh)	450x250x140 mm
Poids net EPTA	5,8 kg

- Poignée fermée : protections augmentées.
- Le système SJS 2 protège l'utilisateur et la machine en cas de blocage du disque
- Sécurité accrue grâce à la fonction anti-redémarrage empêchant la mise en marche intempestive après une coupure de courant
- Démarrage progressif assurant un démarrage en douceur de la machine (sans à-coups) pour plus de sécurité.
- Moteur plus résistant aux travaux lourds.



EAN : 0088381839525

Charbon : 197129-2

Accessoires de série Poignée latérale, Clé à ergots.

Logigramme accessoires p. 230

# GA9063R

Meuleuse Ø 230 mm 2 200 W

## Conçue pour l'ébarbage industriel : plus durable, plus légère



Système de débrayage en cas de blocage et anti-vibration

### Courte et équilibrée

450 mm



Poignée fermée pour plus de sécurité

Démarrage progressif via un interrupteur de sécurité

Changement des charbons facile

### Charbons surdimensionnés

Longévité des charbons

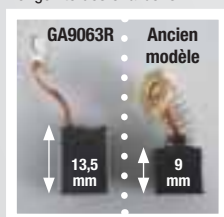

### Meilleure ventilation

Augmentation du volume d'air

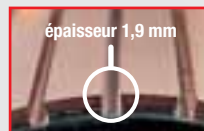

### Grande profondeur de rainure

Longévité de l'induit

Vernissage du bobinage amélioré et connexions interrupteur protégées. Réduction des risques de court-circuit dus aux limailles métalliques

## GA9020

Meuleuse Ø 230 mm 2 200 W

## Robustesse et ergonomie



- Meuleuse robuste dotée d'un carter renforcé,
- Protection de la machine contre les poussières optimisée.

Puissance nominale ..... 2 200 W  
 Vitesse à vide max. .... 6 600 tr/min  
 Diamètre du disque ..... 230 mm  
 Diamètre de l'alésage ..... 22,23 mm  
 Taux de vibration triaxial ( $a_{hv}$ ) ..... 5,5 m/s<sup>2</sup>  
 Pression sonore (L<sub>pa</sub>) ..... 89 dB(A)  
 Dimensions (LxIxh) ..... 473x249x140 mm  
 Poids net EPTA ..... 5,8 kg

Coffret synthétique.  
 GA9020K - EAN: 0088381070539  
 Coffret synthétique.  
 GA9020KDX2 - EAN: 0088381667951



Accessoires de série Poignée latérale, Clé à ergots.

EAN: 0088381068130 Charbon: 191957-7

Logigramme accessoires p. 230

## GA9030X01

Meuleuse Ø 230 mm 2 400 W

## Conception solide et durable



- Meuleuse robuste, carter, transmission, étanchéité et moteur renforcée,
- Poignée latérale AVT livrée de série.

Puissance nominale ..... 2 400 W  
 Vitesse à vide max. .... 6 600 tr/min  
 Diamètre du disque ..... 230 mm  
 Diamètre de l'alésage ..... 22,23 mm  
 Taux de vibration triaxial ( $a_{hv}$ ) ..... 6,5 m/s<sup>2</sup>  
 Pression sonore (L<sub>pa</sub>) ..... 90 dB(A)  
 Dimensions (LxIxh) ..... 511x249x140 mm  
 Poids net EPTA ..... 6,3 kg



Accessoires de série Clé à ergots, Carter à ébarber 230 mm, Écrou de blocage, Flasque, Poignée anti-vibration.

EAN: 0088381616126 Charbon: 191957-7

Coffret synthétique.  
 GA9030KDX2 - EAN: 0088381667975

Logigramme accessoires p. 230

## GA9030SF01

Meuleuse Ø 230 mm 2 400 W

## Dotée d'une poignée ergonomique



- Débrayage de sécurité en cas de blocage du disque,
- Démarrage progressif assurant un démarrage en douceur de la machine (sans à-coups) pour plus de sécurité.

Puissance nominale ..... 2 400 W  
 Vitesse à vide max. .... 6 600 tr/min  
 Diamètre du disque ..... 230 mm  
 Diamètre de l'alésage ..... 22,23 mm  
 Taux de vibration triaxial ( $a_{hv}$ ) ..... 6,5 m/s<sup>2</sup>  
 Pression sonore (L<sub>pa</sub>) ..... 90 dB(A)  
 Dimensions (LxIxh) ..... 511x249x140 mm  
 Poids net EPTA ..... 6,3 kg



Accessoires de série Clé à ergots, Carter à ébarber 230 mm, Flasque à desserrage assisté, Poignée anti-vibration.

EAN: 0088381072953 Charbon: 191957-7

Logigramme accessoires p. 230

## GA9040SFK1

Meuleuse Ø 230 mm 2 600 W

## Moteur haute performance pour des applications lourdes



- Meuleuse robuste et puissante avec carter et moteur renforcés, livré en coffret,
- Poignée latérale AVT livrée de série.

Puissance nominale ..... 2 600 W  
 Vitesse à vide max. .... 6 600 tr/min  
 Diamètre du disque ..... 230 mm  
 Diamètre de l'alésage ..... 22,23 mm  
 Taux de vibration triaxial ( $a_{hv}$ ) ..... 5,5 m/s<sup>2</sup>  
 Pression sonore (L<sub>pa</sub>) ..... 90 dB(A)  
 Dimensions (LxIxh) ..... 511x249x140 mm  
 Poids net EPTA ..... 6,7 kg



Accessoires de série Coffret synthétique, Écrou de blocage, Carter à ébarber 230 mm, Flasque à desserrage assisté, Clé à ergots, Poignée anti-vibration.

EAN: 0088381073509 Charbon: 191957-7

Coffret synthétique.  
 GA9040SKD1 - EAN: 0088381667968

Logigramme accessoires p. 230

## GS5000

Meuleuse droite Ø 125 mm 750 W

## Confortable et sûre pour l'utilisateur



- Carters de protection fermés: assurant une sécurité accrue de l'utilisateur,
- Interrupteur poignée sécurité (homme mort): coupure moteur dès le relâchement.

Puissance nominale ..... 750 W  
 Vitesse à vide ..... 5 600 tr/min  
 Diamètre de la meule ..... 125 mm  
 Diamètre de l'alésage ..... 20 mm  
 Pression sonore (L<sub>pa</sub>) ..... 83 dB(A)  
 Puissance sonore (L<sub>wa</sub>) ..... 94 dB(A)  
 Dimensions (LxIxh) ..... 590x189x116 mm  
 Poids net EPTA ..... 5 kg



Accessoires de série Clé à ergots pour meuleuse, Clé Allen.

EAN: 0088381642262

Logigramme accessoires p. 230

## GS6000

Meuleuse droite Ø 150 mm 750 W

## Idéale pour l'ébarbage à accès spécifique: chaudronnerie, tuyaux



- Carters de protection fermés: assurant une sécurité accrue de l'utilisateur,
- Interrupteur poignée sécurité (homme mort): coupure moteur dès le relâchement.

Puissance nominale ..... 750 W  
 Vitesse à vide ..... 5 600 tr/min  
 Diamètre de la meule ..... 150 mm  
 Diamètre de l'alésage ..... 20 mm  
 Pression sonore (L<sub>pa</sub>) ..... 83 dB(A)  
 Puissance sonore (L<sub>wa</sub>) ..... 94 dB(A)  
 Dimensions (LxIxh) ..... 590x189x116 mm  
 Poids net EPTA ..... 5,2 kg



Accessoires de série Clé à ergots pour meuleuse, Clé Allen.

EAN: 0088381642286

Logigramme accessoires p. 230



PC5010C

Surfaceuse à béton 1 400 W



Idéal pour surfer murs et plafonds

Puissance nominale	1400 W
Vitesse à vide max.	4000 à 9000 tr/min
Diamètre du disque	125 mm
Diamètre de l'alésage	22,23 mm
Taux de vibration triaxial (a <sub>v</sub> )	5,5 m/s <sup>2</sup>
Pression sonore (Lpa)	85 dB(A)
Puissance sonore (Lwa)	96 dB(A)
Dimensions (LxIxh)	350x231 x 179 mm
Poids net EPTA	2,5 à 3,6 kg

- Le système SJS 2 protège l'utilisateur et la machine en cas de blocage du disque
- Machine idéale pour aplanir, chanfreiner et supprimer les inégalités sur les surfaces en béton
- Rabotage possible au ras des murs
- Variateur de vitesse : permet de régler la vitesse de la machine en fonction du matériau à poncer (5 vitesses)
- Évacuation optimale des poussières + Possibilité de raccorder la machine à un aspirateur pour effectuer un travail plus propre



EAN : 0088381865357

Charbon : \_ Accessoires de série Clé, Coffret métal.

Logigramme accessoires p. 230

PC5010C

Surfaceuse à béton 1400 W



SÉCURISÉE

Fonction anti-redémarrage, ① carter de collecte des poussières facilement connectable à un aspirateur et système anti-vibration et anti-kickback.

ERGONOMIQUE

Grâce à son faible poids de 2,5 kg, son corps court, sa confortable poignée étrier ② et sa prise en main à grip ③, elle s'utilise facilement à la vertical.

POLYVALENTE

Grâce à son variateur ④, son capot avant de carter amovible et ses 1 400 W, elle s'adapte à tous les travaux.



PC5001C

Surfaceuse à béton 1 400 W



Incontournable dans le travail du béton

Puissance nominale	1400 W
Vitesse à vide max.	10000 tr/min
Diamètre du disque	125 mm
Diamètre de l'alésage	22,23 mm
Taux de vibration triaxial (a <sub>v</sub> )	12,5 m/s <sup>2</sup>
Pression sonore (Lpa)	89 dB(A)
Puissance sonore (Lwa)	100 dB(A)
Dimensions (LxIxh)	479x182x195 mm
Poids net EPTA	5,1 kg

- Machine idéale pour aplanir, chanfreiner et supprimer les inégalités sur les surfaces en béton
- Rabotage possible au ras des murs : possibilité de retirer le rouleau de guidage à l'avant de la machine
- Guidage sûr et stable grâce à une large semelle en acier inoxydable et à un rouleau de guidage à l'avant de la machine
- Évacuation optimale des poussières + Possibilité de raccorder la machine à un aspirateur pour effectuer un travail plus propre
- Régulateur électronique pour un démarrage sans à-coups et un maintien du régime sélectionné



EAN : 0088381099134

Charbon : 194547-5

Accessoires de série Coffret métal, Clé à ergots, Sac à poussière, Ecrou de blocage, Plateau de ponçage diamant.

Logigramme accessoires p. 230

## GD0603

Meuleuse droite 240 W

## Ultra maniable



- Forme fluide et effilée pour les retouches de précision à l'intérieur d'ouverture de petites dimensions,
- Tête de collier métallique : protection contre les frottements et les chocs.

Puissance nominale ..... 240 W  
 Circonférence (prise en main) ..... 65 mm  
 Vitesse à vide max. .... 28 000 tr/min  
 Diamètre max. de la pince ..... 6 mm  
 Taux de vibration triaxial ( $a_{hv}$ ) ..... < 2,5 m/s<sup>2</sup>  
 Pression sonore (L<sub>pa</sub>) ..... 76 dB(A)  
 Dimensions (LxIxh) ..... 287x67x65 mm  
 Poids net EPTA ..... 0,97 kg



**Accessoires de série** Pierre à affûter, meule sur tige cylindrique, meule sur tige conique, Clé plate 10 mm.

EAN : 0088381801089 Charbon : 191627-8

Logigramme accessoires p. 230

## GD0600

Meuleuse droite 400 W

## Équipée pour la sécurité de l'utilisateur



- Bonne prise en main : Faible circonférence de la machine,
- Interrupteur poignée sécurité (homme mort) : coupure moteur dès le relâchement.

Puissance nominale ..... 400 W  
 Circonférence (prise en main) ..... 195 mm  
 Vitesse à vide max. .... 25 000 tr/min  
 Diamètre max. de la pince ..... 6 mm  
 Taux de vibration triaxial ( $a_{hv}$ ) ..... 2,5 m/s<sup>2</sup>  
 Pression sonore (L<sub>pa</sub>) ..... 74 dB(A)  
 Dimensions (LxIxh) ..... 358x82x82 mm  
 Poids net EPTA ..... 1,7 kg



**Accessoires de série** Pince de serrage 6 mm, Clé plate 13.

EAN : 0088381073318 Charbon : 194074-2

Logigramme accessoires p. 230

## GD0800C

Meuleuse droite 750 W

## Vitesse élevée de 28 000 tr/min



- Technologie MAKPOWER : Electronique protégée des surcharges,
- Polyvalente : Possibilité d'adapter la vitesse de rotation suivant le travail à effectuer.

Puissance nominale ..... 750 W  
 Vitesse à vide max. .... 7 000 à 28 000 tr/min  
 Diamètre max. de la pince ..... 8 mm  
 Taux de vibration triaxial ( $a_{hv}$ ) ..... 2,5 m/s<sup>2</sup>  
 Pression sonore (L<sub>pa</sub>) ..... 79 dB(A)  
 Dimensions (LxIxh) ..... 371x75x75 mm  
 Poids net EPTA ..... 1,6 kg



**Accessoires de série** Pince de serrage 6 mm, Clé plate 19, Clé plate 13.

EAN : 0088381034579 Charbon : 191978-9

Logigramme accessoires p. 230

## GD0810C

Meuleuse droite 750 W

## Pour les travaux de nettoyage et de décapage



- Technologie MAKPOWER : Electronique protégée des surcharges,
- Sécurité : Machine optimisée pour travail avec brosses métalliques.

Puissance nominale ..... 750 W  
 Vitesse à vide max. .... 1 800 à 7 000 tr/min  
 Diamètre max. de la pince ..... 8 mm  
 Taux de vibration triaxial ( $a_{hv}$ ) ..... 2,5 m/s<sup>2</sup>  
 Pression sonore (L<sub>pa</sub>) ..... 78 dB(A)  
 Dimensions (LxIxh) ..... 371x75x75 mm  
 Poids net EPTA ..... 1,7 kg



**Accessoires de série** Pince de serrage 6 mm, Clé plate 19, Clé plate 13.

EAN : 0088381034586 Charbon : 191978-9

Logigramme accessoires p. 230

## GD0801C

Meuleuse droite 750 W

## Haute vitesse de rotation et poignée interrupteur de sécurité



- Interrupteur poignée sécurité (homme mort) : coupure moteur dès le relâchement,
- Polyvalente : Possibilité d'adapter la vitesse de rotation suivant le travail à effectuer.

Puissance nominale ..... 750 W  
 Vitesse à vide max. .... 7 000 à 29 000 tr/min  
 Diamètre max. de la pince ..... 8 mm  
 Dimensions (LxIxh) ..... 390x75x88 mm  
 Poids net EPTA ..... 2 kg



**Accessoires de série** Clé plate 19, Poignée latérale complet GD, Clé plate 13.

EAN : 0088381682466

Logigramme accessoires p. 230

## GD0811C

Meuleuse droite 750 W

## Poignée interrupteur de sécurité et poignée latérale pour le confort



- Interrupteur poignée sécurité (homme mort) : coupure moteur dès le relâchement,
- Polyvalente : Possibilité d'adapter la vitesse de rotation suivant le travail à effectuer.

Puissance nominale ..... 750 W  
 Circonférence (prise en main) ..... 207 mm  
 Vitesse à vide max. .... 1 800 à 7 000 tr/min  
 Diamètre max. de la pince ..... 8 mm  
 Taux de vibration triaxial ( $a_{hv}$ ) ..... 2,5 m/s<sup>2</sup>  
 Pression sonore (L<sub>pa</sub>) ..... 78 dB(A)  
 Dimensions (LxIxh) ..... 390x75x88 mm  
 Poids net EPTA ..... 2 kg



**Accessoires de série** Clé plate 19, Poignée latérale complet GD, Clé plate 13, Cône de serrage 6 mm, Ecrou de serrage.

EAN : 0088381682480 Charbon : 191978-9

Logigramme accessoires p. 230

9218SB

Ponceuse polisseuse à disque 570 W Ø 180 mm



**Moteur puissant et machine équilibrée pour un polissage rapide et stable**

Puissance nominale	570 W
Vitesse à vide max.	4500 tr/min
Diamètre du papier abrasif	180 mm
Taux de vibration triaxial (a <sub>v</sub> )	2,5 m/s <sup>2</sup>
Pression sonore (L <sub>pa</sub> )	81 dB(A)
Puissance sonore (L <sub>wa</sub> )	92 dB(A)
Dimensions (Lxlxh)	225x75x222 mm
Poids net EPTA	2,9 kg

- Système de refroidissement incorporé
- Protection de la machine contre les poussières optimisée
- Carter en aluminium



EAN: 0088381001014

Charbon: 181030-1

Accessoires de série Clé à ergots 28, Poignée latérale, Clé plate 17 mm, Plateau caoutchouc.

Logigramme accessoires p. 230



**GV7000C**

GV7000C

Ponceuse à disque 900 W Ø 180 mm



**Maniable, puissante et confortable**

- Régulateur électronique pour un démarrage sans à-coups et un maintien du régime sélectionné,
- Centre de gravité bas pour plus de confort d'utilisation.

Puissance nominale	900 W
Vitesse à vide max.	2500 à 4700 tr/min
Diamètre du papier abrasif	180 mm
Taux de vibration triaxial (a <sub>v</sub> )	5,5 m/s <sup>2</sup>
Pression sonore (L <sub>pa</sub> )	81 dB(A)
Puissance sonore (L <sub>wa</sub> )	92 dB(A)
Dimensions (Lxlxh)	210x82x220 mm
Poids net EPTA	2,1 kg



Accessoires de série Poignée latérale, Clé plate 17 mm, Plateau caoutchouc.

EAN: 0088381037747

Charbon: 191963-2

Logigramme accessoires p. 230

PV7000C

Ponceuse polisseuse à disque 900 W Ø 180 mm



**Le confort à 2000 tr/min**

Puissance nominale	900 W
Vitesse à vide max.	600 à 2100 tr/min
Diamètre du papier abrasif	180 mm
Taux de vibration triaxial (a <sub>v</sub> )	2,5 m/s <sup>2</sup>
Pression sonore (L <sub>pa</sub> )	81 dB(A)
Puissance sonore (L <sub>wa</sub> )	92 dB(A)
Dimensions (Lxlxh)	210x82x220 mm
Poids net EPTA	2,1 kg

- Régulateur électronique pour un démarrage sans à-coups et un maintien du régime sélectionné
- 5 plages de réglage de vitesse pour une finition parfaite
- Centre de gravité bas pour plus de confort d'utilisation
- Système de refroidissement optimisé
- Protection de la machine contre les poussières optimisée



EAN: 0088381037730

Charbon: 191963-2

Accessoires de série Poignée, Clé plate 17 mm, Disque-support.

Logigramme accessoires p. 230

## 9207SPB

Ponceuse polisseuse à disque 710 W Ø 180 mm



## Double utilisation: ponçage et polissage

- 2 vitesses de polissage: basse pour le polissage, haute pour le ponçage,
- Bouton de blocage pour un travail en continu.

Puissance nominale ..... 710 W  
 Vitesse à vide max. .... 2000 à 3800 tr/min  
 Diamètre du papier abrasif ..... 180 mm  
 Taux de vibration triaxial ( $a_{hv}$ ) ..... 5 m/s<sup>2</sup>  
 Pression sonore (L<sub>pa</sub>) ..... 86 dB(A)  
 Puissance sonore (L<sub>wa</sub>) ..... 97 dB(A)  
 Dimensions (Lxlxh) ..... 458x170x136 mm  
 Poids net EPTA ..... 3,4 kg



Accessoires de série Disque de finition en laine, poignée latérale, Clé plate 17 mm, Plateau caoutchouc.

EAN: 0088381000987 Charbon: 181030-1

Logigramme accessoires p. 230

## 9237CB

Ponceuse polisseuse à disque 1 200 W Ø 180 mm



## Parfait pour les travaux de carrosserie

- Régulateur électronique pour un démarrage sans à-coups et un maintien du régime sélectionné,
- Grille de protection contre les limailles.

Puissance nominale ..... 1200 W  
 Vitesse à vide max. .... 0 à 3200 tr/min  
 Diamètre du papier abrasif ..... 180 mm  
 Taux de vibration triaxial ( $a_{hv}$ ) ..... < 2,5 m/s<sup>2</sup>  
 Pression sonore (L<sub>pa</sub>) ..... 83 dB(A)  
 Puissance sonore (L<sub>wa</sub>) ..... 94 dB(A)  
 Dimensions (Lxlxh) ..... 431x198x187 mm  
 Poids net EPTA ..... 3,4 kg



Accessoires de série Disque de finition en laine à dos velcro, Clé à six pans, Tuyau de centrage.

EAN: 0088381679336

Logigramme accessoires p. 230

## SA5040CJ

Ponceuse à disque 1 400 W Ø 125 mm



## Technologie de débrayage anti-recul couplée à un système anti-vibrations

Puissance nominale ..... 1400 W  
 Vitesse à vide max. .... 7800 tr/min  
 Diamètre du papier abrasif ..... 125 mm  
 Taux de vibration triaxial ( $a_{hv}$ ) ..... 5 m/s<sup>2</sup>  
 Pression sonore (L<sub>pa</sub>) ..... 84 dB(A)  
 Puissance sonore (L<sub>wa</sub>) ..... 95 dB(A)  
 Dimensions (Lxlxh) ..... 315x115x121 mm  
 Poids net EPTA ..... 2,2 kg

- Le système SJS 2 protège l'utilisateur et la machine en cas de blocage du disque
- Démarrage progressif assurant un démarrage en douceur de la machine (sans à-coups) pour plus de sécurité.
- Technologie MAKPOWER: Electronique protégée des surcharges
- Vitesse constante assurant un travail plus précis
- Anti-redémarrage, protège l'utilisateur d'un démarrage accidentel suite à une coupure de courant



Accessoires de série Coffret 2 MAK-PAC, Moulage MAK-PAC pour meuleuse/ponceuse à disque, Poignée latérale pour meuleuse, Papiers abrasifs grains 60, Plateau 125 velcro.

EAN: 0088381638982

Charbon: 191978-9

Logigramme accessoires p. 230

## SA7000C

Ponceuse polisseuse à disque 1 600 W Ø 180 mm



## Puissance élevée pour des applications industrielles

Puissance nominale ..... 1600 W  
 Vitesse à vide max. .... 0 à 4000 tr/min  
 Diamètre du papier abrasif ..... 180 mm  
 Pression sonore (L<sub>pa</sub>) ..... 88 dB(A)  
 Puissance sonore (L<sub>wa</sub>) ..... 96 dB(A)  
 Dimensions (Lxlxh) ..... 453x170x136 mm  
 Poids net EPTA ..... 3,4 kg

- 5 plages de réglage de vitesse pour une finition parfaite
- Régulateur électronique pour un démarrage sans à-coups et un maintien du régime sélectionné
- Moteur puissant avec protection électronique contre les surcharges Makpower
- Protection de la machine contre les poussières optimisée
- Carter en aluminium



EAN: 0088381056472

Charbon: 191957-7

Accessoires de série Plateau caoutchouc, Poignée latérale, Clé à ergots, Ecrrou de blocage.

Logigramme accessoires p. 230

P06000C

Ponceuse polisseuse excentrique 900 W Ø 150 mm

Spécialement conçue pour le polissage de carrosserie



Puissance nominale	900 W
Diamètre du papier abrasif	150 mm
Taux de vibration triaxial (a <sub>v</sub> )	7 m/s <sup>2</sup>
Pression sonore (L <sub>pa</sub> )	83 dB(A)
Puissance sonore (L <sub>wa</sub> )	94 dB(A)
Dimensions (L x l x h)	451 x 148 x 126 mm
Poids net EPTA	2,8 kg

- Spécialement conçue pour le polissage des voitures.
- 2 modes : orbital simple pour ponçage fin, orbital et rotatif pour ponçage intensif ou polissage
- Démarrage progressif assurant un démarrage en douceur de la machine (sans à-coups) pour plus de sécurité.
- Variateur de vitesse : permet de régler la vitesse de la machine en fonction du matériau travaillé
- Vitesse constante en charge assurant la qualité du travail réalisé.



EAN : 0088381822879

Charbon : 191978-9

Accessoires de série Tampon velcro.

Logigramme accessoires p. 230

# P06000C

Ponceuse polisseuse excentrique 900 W Ø 150 mm

## Spécialement conçue pour le polissage de carrosserie

Vitesse Constante  
Moteur 900W

Variateur de vitesse  
5 sélections



Poignée Soft Grip  
pour une bonne prise en main



Grille de protection



Démarrage progressif  
via un interrupteur de sécurité

2 modes

Excentrique à rotation forcée

Orbital

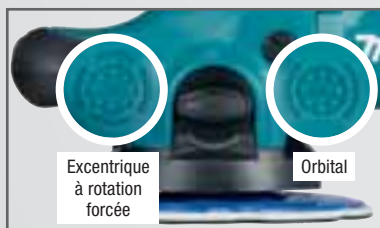

## EPI



P. 582

## Sacs et Holsters



P. 585

## Meuleuse angulaire

Poignée, poignée en boucle P. 235



Capot d'ébarbage P. 234



Carter de tronçonnage P. 234



Raccord d'aspiration pour meuleuse P. 236



Meule P. 506



Disque à tronçonner P. 505



Plateau caoutchouc P. 237



Disque abrasif P. 507



Écrou de serrage pour plateau caoutchouc P. 497



Brosse métallique P. 512



Plateau à lamelles P. 509



Plateau de ponçage diamant P. 502



Disque diamant P. 499



Flasque interne, écrou de serrage P. 236



## Polisseuse

Plateau caoutchouc P. 237



Disque abrasif P. 507



Écrou de serrage pour plateaux caoutchouc P. 236



Plateau caoutchouc P. 237



Écrou de serrage pour plateaux caoutchouc P. 236



Peau de mouton P. 510



## Meuleuse droite

Fraises carbure



P. 514

Pince de serrage



P. 237



## Meuleuse droite

Meule



P. 506



## Surfaceuse à béton

Plateau de ponçage diamant



P. 502



## Comparaison Meuleuses Ø 230 mm

Référence	GA9050KX	GA9020	GA9060	GA9061R	GA9063R	GA9030X01	GA9030SF01	GA9040SFK1
Désignation	Meuleuse 230 mm 2 000 W	Meuleuse 230 mm 2 200 W	Meuleuse 230 mm 2 200 W	Meuleuse 230 mm 2 200 W	Meuleuse 230 mm 2 200 W	Meuleuse 230 mm 2 400 W	Meuleuse 230 mm 2 400 W	Meuleuse 230 mm 2 600 W
<b>Puissance</b>								
Puissance nominale (W)	2 000	2 200	2 200	2 200	2 200	2 400	2 400	2 600
<b>Régime</b>								
Vitesse à vide max. (tr/min)	6 600	6 600	6 600	6 600	6 600	6 600	6 600	6 600
<b>Outillage à utiliser</b>								
Diamètre du disque (mm)	230	230	230	230	230	230	230	230
<b>Niveaux d'exposition</b>								
Taux de vibration triaxial (ah) (m/s <sup>2</sup> )	5,5	5,5	6,5	6,5	6,5	6,5	6,5	5,5
Pression sonore (Lpa) (dB (A))	94	89	91	91	91	90	90	90
<b>Général</b>								
Poids net (kg)	4,7	5,8	5,3	5,5	5,8	6,3	6,3	6,7
<b>Technologies et équipements</b>								
anti-redemarrage	—	—	—	oui	oui	—	—	—
Interrupteur non blocable	oui	oui	oui	oui	oui	oui	oui	oui
Démarrage progressif	—	—	—	oui	oui	—	oui	oui
Pivotronic	—	—	—	—	—	oui	oui	oui
Poignée anti-vibration	—	—	—	—	—	oui	oui	oui
Flasque à desserrage sans outil	—	—	—	—	—	—	oui	oui
Limiteur de couple / débrayage	—	—	—	oui	—	oui	oui	oui
Poignée Fermée	—	—	—	—	OUI	—	—	—
<b>Accessoires de série</b>								
Livrée avec	<ul style="list-style-type: none"> <li>• Clé à ergots</li> <li>• Poignée latérale</li> <li>• Disque à ébarber</li> <li>• Coffret synthétique</li> </ul>	<ul style="list-style-type: none"> <li>• Clé à ergots</li> <li>• Poignée latérale</li> </ul>	<ul style="list-style-type: none"> <li>• Clé à ergots</li> <li>• Poignée latérale</li> </ul>	<ul style="list-style-type: none"> <li>• Clé à ergots</li> <li>• Poignée latérale</li> </ul>	<ul style="list-style-type: none"> <li>• Clé à ergots</li> <li>• Poignée latérale</li> </ul>	<ul style="list-style-type: none"> <li>• Clé à ergots</li> <li>• Poignée latérale anti-vibration</li> </ul>	<ul style="list-style-type: none"> <li>• Clé à ergots</li> <li>• Poignée latérale anti-vibration</li> <li>• Flasque à desserrage assisté</li> </ul>	<ul style="list-style-type: none"> <li>• Clé à ergots</li> <li>• Poignée latérale anti-vibration</li> <li>• Flasque à desserrage assisté</li> <li>• Coffret synthétique</li> </ul>

## Comparaison Meuleuses Ø 115 et Ø 125 mm

Référence	GA4530R	GA5030RK	9558HNRG	9558PBGYK	9565CR
Désignation	Meuleuse Ø 115 mm 720 W	Meuleuse Ø 125 mm 720 W	Meuleuse Ø 125 mm 840 W	Meuleuse Ø 125 mm 840 W	Meuleuse Ø 125 mm 1400 W
<b>Puissance</b>					
Puissance nominale (W)	720	720	840	840	1400
<b>Général</b>					
Circonférence (prise en main) (mm)	180	180	195	195	210
<b>Régime</b>					
Vitesse à vide max. (tr/min)	11 000	11 000	11 000	11 000	12 000
<b>Outillage à utiliser</b>					
Diamètre du disque (mm)	115	125	125	125	125
Diamètre de l'alésage (mm)	22,23	22,23	22,23	22,23	22,23
<b>Niveaux d'exposition et de vibrations</b>					
Taux de vibration triaxial (ah) (m/s <sup>2</sup> )	8,5	8,5	—	9	—
Pression sonore (L <sub>pa</sub> ) (dB (A))	85	85	86	86	82
<b>Général</b>					
Dimensions (L x l x h) (mm)	266 x 128 x 103	266 x 138 x 103	271 x 139 x 106	271 x 139 x 106	299 x 139 x 103
Poids net (kg)	1,8	1,8	2,1	2,1	2,3
<b>Technologies et équipements</b>					
Démarrage progressif	oui	oui	oui	—	oui
Fonction Anti-redémarrage	oui	oui	oui	—	oui
Interrupteur non blocable	—	—	—	oui	—
Poignée anti-vibration	—	—	—	—	—
SJS	—	—	—	—	oui
SJS II	—	—	—	—	—
MAKPOWER	—	—	—	—	oui
Frein mécanique	—	—	—	—	—
<b>Accessoires de série</b>					
Livree avec	<ul style="list-style-type: none"> <li>• Clé à ergots</li> <li>• Meule à ébarber 115 mm</li> <li>• Poignée latérale</li> </ul>	<ul style="list-style-type: none"> <li>• Clé à ergots</li> <li>• Meule à ébarber 125 mm</li> <li>• Poignée latérale</li> <li>• Coffret synthétique</li> </ul>	<ul style="list-style-type: none"> <li>• Clé à ergots</li> <li>• Meule à ébarber 125 mm</li> <li>• Poignée latérale</li> </ul>	<ul style="list-style-type: none"> <li>• Clé à ergots</li> <li>• Meule à ébarber 125 mm</li> <li>• Poignée latérale</li> <li>• Coffret métal</li> </ul>	<ul style="list-style-type: none"> <li>• Clé à ergots</li> <li>• Meule à ébarber 125 mm</li> <li>• Poignée latérale</li> </ul>



9565PCV	GA5040R	GA5040C	GA5041C01	GA5021C
Meuleuse Ø 125 mm 1 400 W	Meuleuse Ø 125 mm 1 100 W	Meuleuse Ø 125 mm 1 400 W	Meuleuse Ø 125 mm 1 400 W	Meuleuse Ø 125 mm 1 450 W
1 400	1 100	1 400	1 400	1 450
207	207	207	207	253
2 800 à 12 000	11 000	2 800 à 11 000	11 000	10 000
125	125	125	125	125
22,23	22,23	22,23	22,23	22,23
10	7	6,5	6	8,5
82	86	86	84	90
299 x 139 x 103	303 x 140 x 116	303 x 140 x 116	325 x 140 x 121	390 x 139 x 120
2,4	2,4	2,5	2,7	2,9
oui	oui	—	—	—
—	oui	oui	oui	oui
oui	—	—	—	oui
—	—	—	oui	—
oui	—	—	—	oui
—	oui	oui	oui	—
oui	—	oui	oui	oui
—	—	—	oui	—
• Clé à ergots	• Clé à ergots	• Clé à ergots	• Clé à ergots	• Clé à ergots
• Meule à ébarber 125 mm	• Meule à ébarber 125 mm	• Meule à ébarber 125 mm	• Meule à ébarber 125 mm	• Meule à ébarber 125 mm
• Poignée latérale	• Poignée latérale	• Poignée latérale	• Poignée latérale	• Poignée latérale

## Accessoires pour meuleuses d'angles

### Clé à ergots 28mm



Ref.	Qté	EAN	Tarif HT
782412-6	1	0088381102629	7.00 € A

### Clé à ergots 20 mm



Ref.	Qté	EAN	Tarif HT
782401-1	1	0088381101240	6.50 € A

### Clé à ergots 35 mm (longue)



Ref.	Qté	EAN	Tarif HT
782407-9	1	0088381102612	7.00 € A

### Capots de protection ouverts pour l'ébarbage

Pour ébarber, meuler, poncer.



Ref.	Ø	Qté	EAN	Pour	Tarif HT
123098-1	115 mm	1	3240890868114	DGA452	4.50 € A
123099-9	125 mm	1	3240890870995	DGA506, DGA508, GA5030R, 9558HNR, 9558PB, GA5040R, 9565PCV, GA5040C, GA5041C, GA5021C	5.50 € A
122891-0	230 mm	1	3240890555120	GA9020, GA9030, GA9040S, GA9050, GA9060, GA9061R, GA9030S	18.90 € A

### Capots de protection fermés pour le tronçonnage

A utiliser avec disques à tronçonner et disques diamant



Ref.	Ø	Qté	EAN	Pour	Tarif HT
122910-2	115 mm	1	3240890555199	Meuleuses Ø 115 mm, DGA452, GA4530R	6.50 € A
122911-0	125 mm	1	3240890555205	9558PB, 9558NB, DGA506Z, DGA506, DGA508, GA5030R, 9558HNR, GA5040R, 9565PCV, GA5040C, GA5041C, GA5021C	6.50 € A
122913-6	230 mm	1	3240890555212	GA9020, GA9020S, GA9030, GA9030S, GA9040S, GA9050, GA9060, GA9061R	12.90 € A

### Capot de protection pour brosse



Ref.	Qté	EAN	Pour	Tarif HT
192454-6	1	0088381200912	Meuleuses Ø 100 mm	42.00 € A

### Capots de protection ouverts pour l'ébarbage (sans outils)



Ref.	Ø	Qté	EAN	Pour	Tarif HT
123144-0	115 mm	1	3240890898913	DGA452, GA4530R	7.90 € A
123145-8	125 mm	1	3240890865779	GA5040, GA5040C, GA5041C, SA5040C, DGA504, DGA504Z, DGA506, DGA508, GA5030R, 9558HNR, 9558PB, GA5040R, 9565PCV, GA5021C	5.50 € A
123146-6	150 mm	1	3240890883636	GA6040C	8.90 € A
122896-0	150 mm	1	3240890555168	9566CV, 9566CVR, GA9010C	9.90 € A
122847-3	230 mm	1	3240890555106	GA9010C, GA9050, GA9020, GA9060, GA9061R, GA9030, GA9030S, GA9040S, DGA900ZK, LOT0124	10.90 € A

### Capots de protection fermés

#### pour le tronçonnage (sans outils)



Ref.	Ø	Qté	EAN	Pour	Tarif HT
122905-5	125 mm	1	3240890555175	GA5030, GA5034, GA5041C, DGA506, DGA508, GA5030R, 9558HNR, 9558PB, GA5040R, 9565PCV, GA5040C, GA5021C	8.90 € A

### Plateaux caoutchouc pour meuleuses et polisseuses

Fixation sur plateau caoutchouc par écrou



Ref.	Ø	Pas	Contenu	Qté	EAN	Tarif HT
P-05898	125 mm	M14	Ecrou de serrage	1	0088381946551	12.90 € A
P-05913	180 mm	M14	Ecrou de serrage	1	0088381946575	18.90 € A

### Plateau pour disques abrasifs, pour meuleuses Ø 125 mm

Ecrou de serrage (224515-5) non inclus dans cette référence.



Ref.	Ø	Qté	EAN	Pour	Tarif HT
794187-5	100 mm	1	0088381109000	Meuleuses Ø 125 mm, DGA452	18.90 € A
743015-1	115 mm	1	3240890907615	Meuleuses Ø 125 mm, DGA506, DGA508, GA5030R, 9558HNR, 9558PB, GA5040R, 9565PCV, GA5040C, GA5041C, GA5021C	9.90 € A

### Plateau pour disques abrasifs,

#### pour meuleuses et polisseuses Ø 180 mm



Ref.	Ø	Qté	EAN	Pour	Tarif HT
743008-8	170 mm	1	0088381109055	Machines M14, Machines M16, 9218SB	22.50 € A

### Douille à ergots

Desserrez les écrous bloqués de vos meuleuses à l'aide d'une boulon-neuse 1/2".



Ref.	Emm. Machine	Qté	EAN	Pour	Tarif HT
194305-9	1/2"	1	3240890902146	DTW450RFJ, DTW251RFJ, DTW281Z	51.00 € A

### Écrou de serrage de plateaux caoutchouc

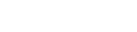

Ref.	Alésage	Qté	EAN	Pour	Tarif HT
224501-6	M10 x 1,25	1	0088381104555	Meuleuses Ø 100 mm, Meuleuses Ø 115 mm, Meuleuses Ø 125 mm, Meuleuses Ø 150 mm, Meuleuses Ø 180 mm, Meuleuses Ø 230 mm, 9207SPB, 9217SPC, 9218SB, GV7000C, SA7000, SA7000C, DGA452, GA4530R, DGA506, DGA508, GA5030R, 9558HNR, 9558PB, GA5040R, 9565PCV, GA5040C, GA5041C, GA5021C	7.00 € A
224515-5	M14 x 2	1	0088381116190	Meuleuses Ø 115 mm, Meuleuses Ø 125 mm, Meuleuses Ø 150 mm, Meuleuses Ø 180 mm, Meuleuses Ø 230 mm, 9207SPB, 9217SPC, 9218SB, GV7000C, SA7000, SA7000C, DGA452, GA4530R, DGA506, DGA508, GA5030R, 9558HNR, 9558PB, GA5040R, 9565PCV, GA5040C, GA5041C, GA5021C	12.90 € A

### Coffret plastique pour meuleuse



Ref.	Qté	EAN	Pour	Tarif HT
824958-7	1	3240890903877	GA9020, GA9030, GA9040, GA9010C	30.00 € A

Poignées pour meuleuses, surfaceuses et polisseuses

Poignées pour meuleuses

Ref.	Qté	EAN	Pour	Tarif HT
153504-2	1	3240890901859	GA5021C	2.10 € A
151776-3	1	0088381156073	9079S	9.90 € A

Poignée pour meuleuses et polisseuses

Ref.	Qté	EAN	Pour	Tarif HT
152539-0	1	0088381156301	GA9010C, GA9020, GA9020S, GA9030, GA9030S, GA9040S, GA9050, MT901, MT903, SA7000, SA7000C	6.50 € A

Poignée pour polisseuses et perceuse visseuse 6310

Ref.	Qté	EAN	Pour	Tarif HT
151966-8	1	3240890921475	6310, GV6000, GV6010, GV7000C	7.90 € A

Poignée pour polisseuse PV7000C

Ref.	Qté	EAN	Pour	Tarif HT
273649-1	1	3240890646699	PV7000C	4.00 € A

Poignée pour meuleuses, polisseuses, perceuse de charpente et perceuse visseuse

Ref.	Qté	EAN	Pour	Tarif HT
152492-0	1	0088381131599	6013BR, 9005B, 9015B, 9016B, 9029S, 9039, 9039S, 9207SPB, 9218SB, 9609NB, DP4700, DS4011, GA5000, 9217SPC	3.50 € A

Poignée pour meuleuses, perceuses visseuses d'angle, scie circulaire, visseuse et polisseuse

Ref.	Qté	EAN	Pour	Tarif HT
152490-4	1	0088381131582	5800BR, 6807, 9030, 9031, 9503BH, 9505BH, 9521NB, 9522NB, 9524NB, 9525NB, 9541, 9542, 9562, 9562C, 9562CH, 9562CV, 9565, 9565CV, 9565CVL, 9565H, 9566CV, DA3010F, DA3011F, PW5000C, B06040	2.70 € A

Poignée pour surfaceuse

Vis de fixation réf: 922443-5 X2 doit être commandée séparément

Ref.	Qté	EAN	Pour	Tarif HT
458690-7	1	3240891127265	PC5010C	3.50 € A

Poignées anti-vibrations pour meuleuses

Ref.	Qté	EAN	Pour	Tarif HT
162258-0	1	3240890902009	9562, 9565, 9566, GA5021C, GA5040, GA5040C, GA5041C, GA6040C, GA6041C	18.90 € A
162264-5	1	3240890574442	GA9030, GA9040, GA9010C, GA9020, GA9050, GA9030S, GA9040S, DGA700Z, DSC251RT, DSC251ZK	12.90 € A
194514-0	1	3240890905314	Meuleuse Ø100-150mm, GA5021C, GA6040C, DGA452, GA4530R, DGA506, DGA508, GA5030R, 9558HNR, 9558PB, GA5040R, 9565PCV, GA5040C, GA5041C	22.50 € A

Poignée pour meuleuses, perceuses visseuses et affleureuses

Ref.	Qté	EAN	Pour	Tarif HT
153489-2	1	3240890566102	9555NB, 9558NB, 9558PB, 9562CH, 9562CR, 9565CV, 9565CVR, 9565H, 9565PCV, 9566CV, 9566CVR, BDA340, BDA341, BDA350, BDA351, BGA452, GA4530, GA5030, GA5034, RT0700C, GA5040, GA5040C, GA5041C, GA6040C, GA6041C, DGA452, GA4530R, GA5030R, 9558HNR, GA5040R	1.20 € A

Poignées pour perceuses, perfo-burineurs et meuleuses droites

Nécessite des pièces supplémentaires pour être montés sur les machines -> Voir vues éclatées.

Ref.	Qté	EAN	Pour	Tarif HT
152521-9	1	3240890563859	HR2432, HP2051F, HP2051, DP4011, DP3003, HR2450	2.70 € A
153503-4	1	3240890566119	DP4011, HP1631, HR2432, MT811, MT812, MT815, GD0801C, GD0811C	1.20 € A

Poignée étrier pour polisseuses

Ref.	Qté	EAN	Pour	Tarif HT
416348-4	1	0088381201193	9227CB	12.90 € A
455293-8	1	3240891015401	9237CB	16.90 € A

Kit support poignée de tronçonnage pour meuleuses

Ref.	Qté	EAN	Pour	Tarif HT
194684-5	1	3240890902672	GA9020, GA9030, GA9040	13.90 € A

Poignée complète pour meuleuses droites

Ref.	Qté	EAN	Pour	Tarif HT
192985-5	1	0088381156417	BGD801, BGD800, GD0810C, GD0800C, GD0800, GD0602, GD0601, GD0801C, GD0811C, GD0600	9.90 € A

Poignée pour meuleuse sans fil

Ref.	Qté	EAN	Pour	Tarif HT
158237-4	1	3240890899019	DGA504, DGA504Z, DGA506, DGA508	4.00 € A

Poignée étrier pour meuleuses

Ref.	Qté	EAN	Pour	Tarif HT
192619-0	1	0088381138659	9049, 9049SF, 9059, 9059SF, 9069, 9069SF, 9079SF	58.00 € A

Filtres métalliques



Filtre métalliques

Ref.	Compatible Modèle	Nombre de pièces	Qté	EAN	Tarif HT
193903-6	9562CH/CVH, 9565C/CR/CV/CVL/CVR/HR, 9566CV, GD0800, GD0810C	3	1	0088381187619	15.90 € A
198719-4	GA5040/C/R, GA5041, GA6040C, GA6041C, PC5010C, SA5040	4	1	3240890922359	13.90 € A
193956-5	GA9010C, GA5021C, PC5001C, SA7000C	2	1	0088381191982	18.90 € A
195059-1	GS6000, GS5000, GA9050	2	1	3240890885180	13.90 € A
195446-4	9565PCV, GD0801C, GD0811C	3	1	3240890885197	8.90 € A
197476-1	GA9061R, GA9060, GA9063R	2	1	3240890928696	14.90 € A
194289-1	GA9020/R/S, GA9040/S, GA9030/S, GA9030S, GA9040S	2	1	3240890901507	14.90 € A

## Écrous et flasques

**Flasque extérieure de grandes dimensions pour meuleuses Ø 180 mm et Ø 230 mm**

A utiliser avec écrou référence 224543-0.

Ref.	Ø Extérieur	Alésage	Qté	EAN	Tarif HT
224256-3	78 mm	M14	1	0088381123419	7.90 € A

**Flasque à desserrage assisté**

NOTE : Il suffit de remplacer soit le flasque soit l'écrou d'origine pour obtenir un système assisté. L'un comme l'autre facilite le démontage des disques.

Ref.	Alésage	Qté	EAN	Pour	Tarif HT
192227-7	M14	1	0088381117371	Toutes meuleuses	36.00 € A

**Flasque de blocage**

Ref.	Ø	Pas	Qté	EAN	Pour	Tarif HT
224415-9	42 mm	M14	1	3240890605191	Toutes meuleuses, GA6040C, DGA452, GA4530R, GA5030R, 9558HNR, 9558PB, GA9050, GA9020, GA9060, GA9061R, GA9030, GA9030S, GA9040S, DGA506, DGA508, GA5040R, 9565PCV, GA5040C, GA5041C, GA5021C	2.10 € A

**Flasque intérieure de grandes dimensions pour meuleuses Ø 180 mm et Ø 230 mm**

A utiliser avec flasque 224415-9.

Ref.	Ø	Alésage	Qté	EAN	Pour	Tarif HT
224257-1	78 mm	M14	1	0088381123426	Meuleuses Ø 180 mm, Meuleuses Ø 230 mm	18.90 € A

**Écrou de serrage rapide "Ezy Nut" pour meuleuses Ø 115\*, Ø 125\*, Ø 180 et Ø 230 mm**

Permet le serrage sans outil des disques et meules.

\*Seulement pour modèles 9565PCV, GA4540/C, GA5021C, GA5040/C, GA6040/C, GA5041/C, DGA504 et DGA505.

Ref.	Qté	EAN	Pour	Tarif HT
195354-9	1	0088381367189	GA5040, GA5040C, GA6040C, GA5041C, GA9010C, GA9020, GA9020K, GA9020KD01, GA9020KD, GA9020KDX1, GA9020KDX, GA9020SF, GA9030, GA9030KD01, GA9030KDX1, GA9030SF01, GA9030SFK1, GA9030SFKD, GA9030SKDX, GA9030X01, GA9040SF01, GA9040SFK1, GA9040SFKD, GA9040SKDX, GA9050KX, MT903, DGA504, DGA505, GA9050, GA9060, GA9061R, GA9030S, GA9040S, DGA506, DGA508, GA5040R, 9565PCV, GA5021C	36.00 € A

**Écrous de blocage**

Ref.	Ø Ext.	Alésage	Qté	EAN	Pour	Tarif HT
224526-0	30 mm	M14	1	3240890605481	PC1100	3.00 € A
224554-5	45 mm	M14	1	3240890605528	Meuleuses Ø 115 mm, Meuleuses Ø 125 mm, Meuleuses Ø 150 mm, GA6040C, DGA452, GA4530R, GA9050, GA9020, GA9060, GA9061R, GA9030, GA9030S, GA9040S, DGA506, DGA508, GA5030R, 9558HNR, 9558PB, GA5040R, 9565PCV, GA5040C, GA5041C, GA5021C	1.40 € A
224543-0	45 mm	M14	1	3240890605511	Meuleuses Ø 180 mm, Meuleuses Ø 230 mm	2.70 € A

## Raccords d'aspiration pour meuleuses

**Carter de protection pour rainurage avec raccord d'aspiration, pour meuleuses Ø 125 mm**

Pour la coupe du béton avec une meule diamantée.

Pour meuleuses Ø 125 mm.

Livré avec 1 clé hexagonale, 1 support pour clé et 1 support tuyau/câble d'alimentation.

Ref.	prof.	Qté	EAN	Pour	Tarif HT
196845-3	20 mm	1	0088381442527	DGA506, DGA508, GA5030R, 9558HNR, 9558PB, GA5040R, 9565PCV, GA5040C, GA5041C, GA5021C	87.00 € A

**Carter de protection pour rainurage avec raccord d'aspiration, pour meuleuses Ø 230 mm**

Ref.	Qté	EAN	Pour	Tarif HT
198440-5	1	3240890922298	Meuleuses Ø 230 mm, LOT0131, DGA900ZK, DGA900PT4, GA9010C, GA9020, GA9020K, GA9020R, GA9020S, GA9020KDX2, GA9030KDX2, GA9030SF01, GA9030X01, GA9040SFK1, GA9040SKD1, GA9040R, GA9040S, GA9050KX, GA9050R, GA9060, GA9060R, GA9061, GA9061R, GA9062, GA9062R, GA9063, GA9063R, MT903, M9001, MGA901	145.00 € A

**Carter de protection pour ponçage avec raccord d'aspiration, pour meuleuses**

Pour plateau de ponçage diamant

Ref.	Ø int	Ø ext	Qté	EAN	Pour	Tarif HT
195239-9	32 mm	37,4 mm	1	0088381361804	9561CR, 9562CVH, 9562CR, 9561CVR, 9562CVR, 9564CVR, 9564PC, 9564PCV, 9565C, 9565CR, 9565PC, 9565PCV, GA5020, GA5021, GA5021C, GA4540, GA4540C, GA4542C, GA5040, GA5040C, GA5042C, DGA506, DGA508, GA5030R, 9558HNR, 9558PB, GA5040R, GA5041C	48.00 € A
195384-0	mm	mm	1	0088381369374	Meuleuses Ø 180 mm, Meuleuses Ø 230 mm, GA9060, GA9061R, GA9020, GA9030, GA9030S, GA9040S	58.00 € A

**Carter de protection pour tronçonnage avec raccord d'aspiration, pour meuleuses**

Ref.	Qté	EAN	Pour	Tarif HT
192188-1	1	0088381113786	9005B, 9005N	118.00 € A

**Brosse pour carter de protection 195239-9**

Ref.	Type	Modèle	Qté	EAN	Pour	Tarif HT
743333-7	Petite	195239-9	1	3240890881199	195239-9	12.90 € A
743332-9	Grande	195239-9	1	3240890881182	195239-9	12.90 € A

**Écrou à desserrage assisté**

NOTE : Il suffit de remplacer soit le flasque soit l'écrou d'origine pour obtenir un système assisté. L'un comme l'autre facilite le démontage des disques.

Ref.	Alésage	Qté	EAN	Tarif HT
196297-8	M14	1	0088381420402	15.90 € A

**Douille à ergots**

Desserrez les écrous bloqués de vos meuleuses à l'aide d'une boulon-neuse 1/2".

Ref.	Emm. Machine	Qté	EAN	Pour	Tarif HT
194305-9	1/2"	1	3240890902146	DTW450RFJ, DTW251RFJ, DTW281Z	51.00 € A

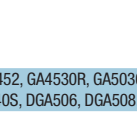

Ref.	Ø	Pas	Qté	EAN	Pour	Tarif HT
224415-9	42 mm	M14	1	3240890605191	Toutes meuleuses, GA6040C, DGA452, GA4530R, GA5030R, 9558HNR, 9558PB, GA9050, GA9020, GA9060, GA9061R, GA9030, GA9030S, GA9040S, DGA506, DGA508, GA5040R, 9565PCV, GA5040C, GA5041C, GA5021C	2.10 € A



Ref.	Ø	Alésage	Qté	EAN	Pour	Tarif HT
224257-1	78 mm	M14	1	0088381123426	Meuleuses Ø 180 mm, Meuleuses Ø 230 mm	18.90 € A

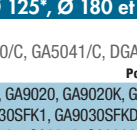

Ref.	Qté	EAN	Pour	Tarif HT
195354-9	1	0088381367189	GA5040, GA5040C, GA6040C, GA5041C, GA9010C, GA9020, GA9020K, GA9020KD01, GA9020KD, GA9020KDX1, GA9020KDX, GA9020SF, GA9030, GA9030KD01, GA9030KDX1, GA9030SF01, GA9030SFK1, GA9030SFKD, GA9030SKDX, GA9030X01, GA9040SF01, GA9040SFK1, GA9040SFKD, GA9040SKDX, GA9050KX, MT903, DGA504, DGA505, GA9050, GA9060, GA9061R, GA9030S, GA9040S, DGA506, DGA508, GA5040R, 9565PCV, GA5021C	36.00 € A

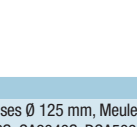

Ref.	Ø Ext.	Alésage	Qté	EAN	Pour	Tarif HT
224526-0	30 mm	M14	1	3240890605481	PC1100	3.00 € A
224554-5	45 mm	M14	1	3240890605528	Meuleuses Ø 115 mm, Meuleuses Ø 125 mm, Meuleuses Ø 150 mm, GA6040C, DGA452, GA4530R, GA9050, GA9020, GA9060, GA9061R, GA9030, GA9030S, GA9040S, DGA506, DGA508, GA5030R, 9558HNR, 9558PB, GA5040R, 9565PCV, GA5040C, GA5041C, GA5021C	1.40 € A
224543-0	45 mm	M14	1	3240890605511	Meuleuses Ø 180 mm, Meuleuses Ø 230 mm	2.70 € A

**Brosse pour carter de protection 195384-0**

Ref.	Type	Qté	EAN	Pour	Tarif HT
743335-3	Petite	1	3240890925268	195384-0	9.90 € A
743334-5	Grande	1	3240890925251	195384-0	20.90 € A

**Capot avant pour carter de protection 195384-0**

Ref.	Qté	EAN	Pour	Tarif HT
452086-4	1	3240890924049	195384-0	6.00 € A

**Capot avant pour carter de protection 195239-9**

Ref.	Qté	EAN	Pour	Tarif HT
451765-1	1	3240890881168	195239-9	4.50 € A

## Accessoires pour polisseuses

### Couvercles de protection

Ref.	Qté	EAN	Pour	Tarif HT
417322-5	1	3240890714176	9565CVL, 9565CLR	4.00 € A
418529-6	1	3240890901682	SA7000C	3.00 € A
453378-4	1	3240890886590	SA5040C	7.00 € A

### Tampon velcro

Ref.	Qté	Ø	EAN	Pour	Tarif HT
197928-2	1	150 mm	0088381468381	DPO600RTE, DPO600Z, P06000C	54.00 € A

### Plateau abrasif pour ponçage

Ref.	Ø	Pour	Qté	EAN	Pour	Tarif HT
743060-6	115 mm	Machine Ø 125 mm	1	0088381156967	SA5040C, 9565CVL, 9565CLR	22.50 € A

### Plateaux caoutchouc pour meuleuses et polisseuses

Fixation sur plateau caoutchouc par écrou

Ref.	Ø	Pas	Contenu	Qté	EAN	Tarif HT
P-05898	125 mm	M14	Ecrou de serrage	1	0088381946551	12.90 € A
P-05913	180 mm	M14	Ecrou de serrage	1	0088381946575	18.90 € A

### Écrou de serrage de plateaux caoutchouc

Ref.	Alésage	Qté	EAN	Pour	Tarif HT
224501-6	M10 x 1,25	1	0088381104555	Meuleuses Ø 100 mm	7.00 € A
224515-5	M14 x 2	1	0088381116190	Meuleuses Ø 115 mm, Meuleuses Ø 125 mm, Meuleuses Ø 150 mm, Meuleuses Ø 180 mm, Meuleuses Ø 230 mm, 9207SPB, 9217SPC, 9218SB, GV7000C, SA7000, DGA452, GA4530R, DGA506, DGA508, GA5030R, 9558HNR, 9558PB, GA5040R, 9565PCV, GA5040C, GA5041C, GA5021C	12.90 € A



### Plateau pour disques abrasifs, pour polisseuse GV6010

Référence vis de fixation : 265812-0. Référence rondelle de fixation : 253951-8.

Ref.	Qté	EAN	Pour	Tarif HT
743025-8	1	0088381101295	GV6010	7.00 € A



### Plateau caoutchouc pour disques abrasifs, pour polisseuse GV6010

Pour disques abrasifs.

Ref.	Ø	Qté	EAN	Pour	Tarif HT
743033-9	147 mm	1	0807200011054	GV6010	24.00 € A



### Plateau pour disques abrasifs, pour meuleuses et polisseuses Ø 180 mm

Ref.	Ø	Qté	EAN	Pour	Tarif HT
743008-8	170 mm	1	0088381109055	Machines M14, Machines M16, 9218SB	22.50 € A

## Accessoires pour meuleuses droites

### Pince de serrage pour GD0801C/GD0811C

Ref.	Ø	Qté	EAN	Pour	Tarif HT
763646-0	6 mm	1	3240890899828	GD0801C, GD0811C	12.90 € A

### Pincés de serrage pour 906, GD0600, GD0601 et GD0603

Ref.	Ø	Qté	EAN	Pour	Tarif HT
763627-4	3 mm	1	0088381114769	906, GD0600, GD0601, GD0603	24.00 € A
763620-8	6 mm	1	0088381114776		24.00 € A
763625-8	1/4"	1	0088381102339		24.00 € A

### Pincés de serrage pour Meuleuses Droites

Ref.	Ø	Qté	EAN	Pour	Tarif HT
763669-8	3 mm	1	3240890906519	BGD800, GD0602, DGD800	22.50 € A
763672-9	1/8"	1	0088381414869	BGD800, DGD800	11.90 € A
763670-3	6 mm	1	3240890794437	BGD800, GD0602, DGD800	10.90 € A
763673-7	1/4"	1	3240890911414	BGD800, GD0602, DGD800	22.50 € A
763671-1	8 mm	1	3240890875167	GD0602, BGD800, DGD800	14.90 € A

### Pincés et écrou de serrage pour GD0800, GD0800C, GD0801C, GD0810C et GD0811C

Ensemble pince et écrou de serrage

Ref.	Ø	Qté	EAN	Pour	Tarif HT
193011-3	3 mm	1	0088381156394		27.50 € A
193144-4	1/8"	1	0088381156370		27.50 € A
193012-1	6 mm	1	0088381156400	GD0800C, GD0810C, GD0801C, GD0811C	27.50 € A
193143-6	1/4"	1	0088381156363		27.50 € A
192988-9	8 mm	1	0088381156387		27.50 € A

### Étau complet

Ref.	Qté	EAN	Pour	Tarif HT
193141-0	1	0088381156745	GD0800C, GD0810C, GD0801C, GD0811C, BGD800RFJ	62.00 € A



### Pierre de dressage

Ref.	Qté	EAN	Pour	Tarif HT
794217-2	1	0088381103183	BGD800RFJ	7.00 € A



### Écrou de serrage

Ref.	Qté	EAN	Pour	Tarif HT
763664-8	1	3240890794413	GD0600, GD0601	1.60 € A
763645-2	1	0088381170338	GD0800C, GD0810C, GD0801C, GD0811C	4.00 € A



### Crochet pour sangle GS5000, GS6000

Prendre 2 vis M5 x 16 référence : 266605-8

Ref.	Qté	EAN	Pour	Tarif HT
342004-9	1	3240890890351	GS5000, GS6000	1.40 € A



## Accessoires pour surfaceuses

### Sacs à poussière pour surfaceuse

Ref.	Qté	EAN	Pour	Tarif HT
122853-8	1	3240890901798	PC5001C	6.50 € A
122193-4	1	0088381116305	PC1100, 9035KB	24.00 € A

### Brosse pour carter de surfaceuse

Ref.	Long. segm.	Haut. segm.	Compatible Modèle	Qté	EAN	Pour	Tarif HT
443145-5	petit	8,5 mm	424188-6	1	3240890726032		2.10 € A
443144-7	grand	8,5 mm	424187-8	1	3240890726025	PC5000,	4.00 € A
743341-8	petit	14 mm	424526-2	1	3240891008786	PC5001C	8.90 € A
743340-0	grand	14 mm	424525-4	1	3240891008779		14.90 € A



### Capot de protection avant pour surfaceuse

Ref.	Haut. segm.	Qté	EAN	Pour	Tarif HT
424188-6	8,5 mm	1	3240890724748	PC5000, PC5001C	3.50 € A
424526-2	14 mm	1	3240891008809	PC5000, PC5001C	7.90 € A



### Capot de protection arrière de surfaceuse

Ref.	Haut. segm.	Qté	EAN	Pour	Tarif HT
424187-8	8,5 mm	1	3240890724731	PC5001C	9.90 € A
424525-4	14 mm	1	3240891008793	PC5001C	15.90 € A



Bâtiment | Artisanat | Industrie



Décapeur à rouleau . . . . .	240
Découpeur-ponceur multifonctions . . . . .	240
Ponceuse vibrante . . . . .	241
Ponceuse à bande . . . . .	242
Ponceuse excentrique . . . . .	244
Ponceuse polisseuse excentrique . . . . .	244
COMPARATIFS MACHINES . . . . .	245
LOGIGRAMME ACCESSOIRES . . . . .	246
ACCESSOIRES SPÉCIFIQUES . . . . .	246



**BO6050**

# Poncer | Découpeur - ponceur multifonctions

**TM3010CX3J**

Découpeur-ponceur multifonctions 320 W

**Pratique avec son changement de lame sans outil**

Puissance nominale	320 W
Nombre d'oscillations	6000 à 20000 orb/min
Angle d'oscillation	3,2°
Dimensions (LxIxh)	275x65x92 mm
Poids net EPTA	1,4 kg

- Livré de série avec 6 lames, 1 spatule, 1 plateau de ponçage et 50 abrasifs
- Nouveau système de fixation de la lame sans outil
- Conçu pour couper, poncer, gratter, racler..
- Permet de couper les bois, agglos, aluminium, métal, PVC, cloison, carrelage..
- Puissant avec son moteur de 320 Watts.

**Coffret synthétique.**  
 TM3010CK - EAN: 0088381651103

Accessoires de série Coffret 2 MAKPAC, Lame segm BIM Bois/Métal moyeu déporté Ø 85 mm TMA006, Lame segm HCS Bois moyeu déporté Ø 85 mm TMA007, Lame scie plongeante BIM Bois/Métal 28x50 mm TMA009, Lame scie plongeante BIM Bois dur 32x40 mm TMA010, Lame scie plongeante HCS Bois 32x40 mm TMA012, Lame scie plongeante BIM Métal 10x20 mm TMA017, Spatule HCS flexible 52x38 mm TMA019, Plateau de ponçage, 50xPapiers abrasifs bois: G60 (x10), G80 (x10), G100 (x10), G150 (x10), G240 (x10), 3xBoîte de rangement pour accessoires, Système d'aspiration pour TM3010C.



EAN: 0088381651240

Logigramme accessoires p. 246

**9741**

Décapeur à rouleau 860 W

**Idéale pour révéler les veines du bois**

Puissance nominale	860 W
Vitesse à vide max.	3500 tr/min
Dimensions de la brosse abrasive	100x120 (larg.) mm
Pression sonore (Lpa)	88 dB(A)
Puissance sonore (Lwa)	99 dB(A)
Dimensions (LxIxh)	310x185x182 mm
Poids net EPTA	4,2 kg

- Décapeur polyvalent pour satiner, polir, poncer, brosser, structurer, ébavurer, décaper et céramer
- Brosses disponibles pour bois et métaux
- Possibilité de raccordement à l'aspirateur
- Prise en main et équilibre étudiés pour un maximum d'efficacité et de confort
- Profondeur de ponçage réglable rapidement



EAN: 0088381003230

Charbon: 181030-1

**Accessoires de série** Adaptateur, Brosse en nylon grain 80, 2xClé à six pans.

Logigramme accessoires p. 246



**B04555**

Ponceuse vibrante 200 W



**Très compacte et ultra maniable**

- Ponceuse à faible taux de vibrations et produisant peu de nuisances sonores,
- Fixation de l'abrasif par pince ou par système auto-agrippant.

Puissance nominale	200 W
Nombre d'oscillations max.	14 000 orb/min
Amplitude d'oscillation	1,5 mm
Vibration 3ax ponçage (a <sub>v</sub> )	4 m/s <sup>2</sup>
Dimensions du patin de ponçage	112x102 mm
Dimensions abrasifs standards	114x140 mm
Pression sonore (L <sub>pa</sub> )	80 dB(A)
Dimensions (LxIxh)	131x112x141 mm
Poids net EPTA	1,1 kg



**Accessoires de série** Sac à poussières en papier, Porte sac à poussière + sac.

EAN: 0088381081719 Charbon: 191962-4

Logigramme accessoires p. 246

**B04565**

Ponceuse vibrante 200 W



**Parfaite pour poncer les volets à persiennes**

- Plateau triangulaire velcro sur les 2 faces: pour un ponçage aisé par exemple des persiennes,
- Ponceuse à faible taux de vibrations et produisant peu de nuisances sonores.

Puissance nominale	200 W
Nombre d'oscillations max.	14 000 orb/min
Amplitude d'oscillation	1,5 mm
Vibration 3ax ponçage (a <sub>v</sub> )	4 m/s <sup>2</sup>
Dimensions du patin de ponçage	112x190 mm
Dimensions abrasifs standards	114x102 mm
Pression sonore (L <sub>pa</sub> )	81 dB(A)
Puissance sonore (L <sub>wa</sub> )	92 dB(A)
Dimensions (LxIxh)	219x112x139 mm
Poids net EPTA	1,2 kg



**Accessoires de série** Abrasif Grain 60, 100 et 150, Boîte à poussière pour sac en papier, 2x Abrasif triangulaire Grain 60, 100 et 150, Sac à poussières en papier.

EAN: 0088381081740 Charbon: 191962-4

Logigramme accessoires p. 246

**B03711**

Ponceuse vibrante 190 W



**Excellente prise en main**

- Ponceuse vibrante légère et maniable pour travaux rapides et efficaces,
- Changement rapide et facile du papier abrasif grâce aux larges pinces de serrage.

Puissance nominale	190 W
Nombre d'oscillations max.	4 000 à 11 000 orb/min
Amplitude d'oscillation	2 mm
Vibration 3ax ponçage (a <sub>v</sub> )	3,5 m/s <sup>2</sup>
Dimensions du patin de ponçage	93x185 mm
Dimensions abrasifs standards	93x228 mm
Pression sonore (L <sub>pa</sub> )	72 dB(A)
Puissance sonore (L <sub>wa</sub> )	80 dB(A)
Dimensions (LxIxh)	253x92x154 mm
Poids net EPTA	1,6 kg



**Accessoires de série** Adaptateur pour boîte à poussières, Boîte à poussières.

EAN: 0088381603294 Charbon: 191627-8

Logigramme accessoires p. 246

**B04900VJ**

Ponceuse vibrante 330 W



**Efficace et confortable**

- Livré de série en coffret MAK-PAC, compatible avec les systèmes empilables standards,
- Ponceuse vibrante puissante et robuste pour travaux intensifs.

Puissance nominale	330 W
Nombre d'oscillations max.	4 000 à 10 000 orb/min
Amplitude d'oscillation	2,6 mm
Vibration 3ax ponçage (a <sub>v</sub> )	2,5 m/s <sup>2</sup>
Dimensions du patin de ponçage	115x229 mm
Dimensions abrasifs standards	115x280 mm
Pression sonore (L <sub>pa</sub> )	71 dB(A)
Dimensions (LxIxh)	289x115x190 mm
Poids net EPTA	2,7 kg



**Accessoires de série** Coffret 2 MAK-PAC, Moulage MAK-PAC ponceuse vibrante, Porte sac à poussière, Sac à poussières, Papier abrasif grain 120.

EAN: 0088381640664 Charbon: 191962-4

Logigramme accessoires p. 246

**9046**

Ponceuse vibrante 600 W



**Performances éprouvées à l'épreuve des besoins les plus professionnels**

Puissance nominale	600 W
Nombre d'oscillations max.	6000 orb/min
Amplitude d'oscillation	5 mm
Vibration 3ax ponçage (a <sub>v</sub> )	3,5 m/s <sup>2</sup>
Dimensions du patin de ponçage	115x229 mm
Dimensions abrasifs standards	115x280 mm
Pression sonore (L <sub>pa</sub> )	84 dB(A)
Dimensions (LxIxh)	283x115x219 mm
Poids net EPTA	3,1 kg

- Ponceuse vibrante très puissante et robuste pour travaux intensifs
- Fixation de l'abrasif par pince ou par système auto-agrippant
- Orbite de grande amplitude (5 mm) pour le ponçage de métaux ou le dégrossissage de bois
- Ponceuse à très faible taux de vibrations grâce à un système d'amortissement
- Protection de la machine contre les poussières optimisée



EAN: 0088381015486

Charbon: 191962-4

Accessoires de série Porte sac à poussière.

Logigramme accessoires p. 246

9032

Ponceuse à bande 500 W 9x533 mm

## Parfaite pour le travail dans les mortaises de porte



Puissance nominale ..... 500 W  
 Dimensions de la bande abrasive ..... 9x533 mm  
 Vitesse de la bande maximale ..... 300 à 1700 m/min.  
 Vibration 3ax ponçage (a<sub>v</sub>) ..... 2,5 m/s<sup>2</sup>  
 Pression sonore (L<sub>pa</sub>) ..... 84 dB(A)  
 Puissance sonore (L<sub>wa</sub>) ..... 95 dB(A)  
 Dimensions (LxIxh) ..... 420x158x78 mm  
 Poids net EPTA ..... 1,5 kg

- Ponceuse à bande pour travaux dans des endroits difficilement accessible : Largeur de bande de 9 mm
- Possibilité d'utiliser des bandes de largeur 6 ou 13 mm avec des bras guide optionnels adaptés
- Orientation possible du bras guide de 10° ascendant et 90° descendant
- Large gamme d'utilisations : métal, verre, céramique, bois, matières synthétiques, etc
- Changement de bande abrasive rapide et sans outil



EAN: 0088381041348

Charbon: 191940-4

Accessoires de série Adaptateur, Guide de ponçage 9mm.

Logigramme accessoires p. 246

9031

Ponceuse à bande 550 W 30x533 mm

## Idéale pour poncer entre les barreaux des portails ou rambarde d'escaliers



- Ponceuse à bande pour travaux d'ébavurage dans les coins et sur les formes irrégulières,
- Large gamme d'utilisations : métal, verre, céramique, bois, matières synthétiques, etc.

Puissance nominale ..... 550 W  
 Dimensions de la bande abrasive ..... 30x533 mm  
 Vitesse de la bande maximale ..... 200 à 1000 m/min.  
 Vibration 3ax ponçage (a<sub>v</sub>) ..... 2,5 m/s<sup>2</sup>  
 Pression sonore (L<sub>pa</sub>) ..... 83 dB(A)  
 Puissance sonore (L<sub>wa</sub>) ..... 94 dB(A)  
 Dimensions (LxIxh) ..... 380x170x90 mm  
 Poids net EPTA ..... 2,1 kg



Accessoires de série poignée latérale.

EAN: 0088381016254

Charbon: 191940-4

Logigramme accessoires p. 246



9032

9911

Ponceuse à bande 650 W 76x457 mm

## Dotée d'un variateur électronique



Puissance nominale ..... 650 W  
 Dimensions de la bande abrasive ..... 76x457 mm  
 Vitesse de la bande maximale ..... 75 à 270 m/min.  
 Vibration 3ax ponçage (a<sub>v</sub>) ..... 2,5 m/s<sup>2</sup>  
 Pression sonore (L<sub>pa</sub>) ..... 82 dB(A)  
 Puissance sonore (L<sub>wa</sub>) ..... 94 dB(A)  
 Dimensions (LxIxh) ..... 262x132x141 mm  
 Poids net EPTA ..... 2,7 kg

- Ponceuse compacte, légère et maniable pour travaux légers
- Possibilité d'utiliser la machine en position stationnaire (référence châssis : 192694-6)
- Deport latéral nul pour les ponçages à ras de paroi
- Centrage automatique de la bande : permet d'effectuer un travail précis
- Changement de bande abrasive rapide et sans outil



EAN: 0088381025461

Charbon: 191940-4

Accessoires de série Sac à poussière.

Logigramme accessoires p. 246

9920

Ponceuse à bande 1010 W 76x610 mm

**Peu bruyante et bénéficiant d'une grande capacité d'absorption de la poussière**



- Ponceuse robuste pour ponçage de surfaces planes,
- Possibilité d'utiliser la machine en position stationnaire (référence châssis: 193055-3).

Puissance nominale ..... 1010 W  
 Dimensions de la bande abrasive ..... 76x610 mm  
 Vitesse de la bande maximale ..... 210 à 440 m/min.  
 Vibration 3ax ponçage (a<sub>h</sub>) ..... 2,5 m/s<sup>2</sup>  
 Pression sonore (L<sub>pa</sub>) ..... 85 dB(A)  
 Puissance sonore (L<sub>wa</sub>) ..... 96 dB(A)  
 Dimensions (LxIxh) ..... 334x143x157 mm  
 Poids net EPTA ..... 4,5 kg



Accessoires de série Sac à poussière.

EAN: 0088381032759 Charbon: 191963-2

Logigramme accessoires p. 246

9401

Ponceuse à bande 1040 W 100x610 mm

**Conçue pour le travail exigeant en atelier ou sur chantier**



- Ponceuse robuste et à bande large pour ponçage intensif,
- Deport latéral nul pour les ponçages à ras de paroi.

Puissance nominale ..... 1040 W  
 Dimensions de la bande abrasive ..... 100x610 mm  
 Vitesse de la bande maximale ..... 350 m/min.  
 Vibration 3ax ponçage (a<sub>h</sub>) ..... 2,5 m/s<sup>2</sup>  
 Pression sonore (L<sub>pa</sub>) ..... 89 dB(A)  
 Puissance sonore (L<sub>wa</sub>) ..... 100 dB(A)  
 Dimensions (LxIxh) ..... 374x170x180 mm  
 Poids net EPTA ..... 7,4 kg



Accessoires de série Sac à poussière, Patin graphite.

EAN: 0088381001038 Charbon: 181044-0

Logigramme accessoires p. 246

9404J

Ponceuse à bande 1010 W 100x610 mm

**L'indispensable des professionnels du bois**



Puissance nominale ..... 1010 W  
 Dimensions de la bande abrasive ..... 100x610 mm  
 Vitesse de la bande maximale ..... 210 à 440 m/min.  
 Vibration 3ax ponçage (a<sub>h</sub>) ..... 2,5 m/s<sup>2</sup>  
 Pression sonore (L<sub>pa</sub>) ..... 85 dB(A)  
 Puissance sonore (L<sub>wa</sub>) ..... 96 dB(A)  
 Dimensions (LxIxh) ..... 334x143x157 mm  
 Poids net EPTA ..... 4,8 kg

- Ponceuse robuste et à bande large pour ponçage de surfaces planes
- Deport latéral nul pour les ponçages à ras de paroi
- Centrage automatique de la bande: permet d'effectuer un travail précis
- Possibilité d'utiliser la machine en position stationnaire (référence châssis: 193055-3)
- 5 plages de réglages de la vitesse pour un travail optimal sur différents matériaux



EAN: 0088381640893

Charbon: 191963-2

Accessoires de série Coffret 3 MAK-PAC, Sac à poussière.

Logigramme accessoires p. 246



9404

9403J

Ponceuse à bande 1200 W 100x610 mm

**Moteur puissant et faible émission sonore**



- Ponceuse puissante, maniable, robuste et à bande large pour ponçage intensif,
- Deport latéral nul pour les ponçages à ras de paroi.

Puissance nominale ..... 1200 W  
 Dimensions de la bande abrasive ..... 100x610 mm  
 Vitesse de la bande maximale ..... 500 m/min.  
 Vibration 3ax ponçage (a<sub>h</sub>) ..... 2,5 m/s<sup>2</sup>  
 Pression sonore (L<sub>pa</sub>) ..... 86 dB(A)  
 Puissance sonore (L<sub>wa</sub>) ..... 97 dB(A)  
 Dimensions (LxIxh) ..... 353x164x211 mm  
 Poids net EPTA ..... 5,7 kg



Accessoires de série Coffret 4 MAK-PAC, Sac à poussière, Bande abrasive 610x100 grain: 80, Moulage MAK-PAC pour ponceuse à bande, Adaptateur pour aspirateur.

EAN: 0088381640763 Charbon: 191963-2

Sans coffret 9403 - EAN: 0088381025621

Logigramme accessoires p. 246

## B05031J

Ponceuse excentrique 300 W Ø 125 mm



## Ultra facile à contrôler

- Ponceuse à faible taux de vibrations et produisant peu de nuisances sonores,
- Ergonomie Soft Grip pour une meilleure prise en main.

Puissance nominale	300 W
Nombre d'oscillations max.	4000 à 12000 orb/min
Amplitude d'oscillation	2,8 mm
Vibration 3ax ponçage (a <sub>v</sub> )	4 m/s <sup>2</sup>
Diamètre du patin de ponçage	123 mm
Diamètre du papier abrasif	125 mm
Pression sonore (Lpa)	80 dB(A)
Dimensions (LxIxh)	153x123x153 mm
Poids net EPTA	1,3 kg



Accessoires de série Coffret 2 MAKPAC, Moulage MAK-PAC Scie Plongeante, Sac à poussières.

EAN: 0088381652865 Charbon: 191962-4

Logigramme accessoires p. 246

## B05041J

Ponceuse excentrique 300 W Ø 125 mm



## Prise en main parfaite et équipement complet: elle est prête à travailler

- Poignée avant rotative sur 300°,
- Extraction des poussières intégrée assurant un ponçage propre et efficace.

Puissance nominale	300 W
Nombre d'oscillations max.	4000 à 12000 orb/min
Amplitude d'oscillation	2,8 mm
Vibration 3ax ponçage (a <sub>v</sub> )	3,5 m/s <sup>2</sup>
Diamètre du patin de ponçage	123 mm
Diamètre du papier abrasif	125 mm
Pression sonore (Lpa)	81 dB(A)
Puissance sonore (Lwa)	92 dB(A)
Dimensions (LxIxh)	218x123x153 mm
Poids net EPTA	1,4 kg



Accessoires de série Coffret 2 MAKPAC, Poignée latérale pour ponceuse, Boîte à poussières, Sac à poussières en papier.

EAN: 0088381653428 Charbon: 191627-8

Logigramme accessoires p. 246

## B06030J

Ponceuse excentrique 310 W Ø 150 mm



## Puissante et maniable, elle répond à une utilisation intensive et continue

Puissance nominale	310 W
Nombre d'oscillations max.	4000 à 10000 orb/min
Amplitude d'oscillation	3 mm
Vibration 3ax ponçage (a <sub>v</sub> )	4 m/s <sup>2</sup>
Diamètre du patin de ponçage	150 mm
Diamètre du papier abrasif	150 mm
Pression sonore (Lpa)	77 dB(A)
Dimensions (LxIxh)	309x150x181 mm
Poids net EPTA	2,4 kg

- Ponceuse excentrique puissante pour travaux intensifs
- Compatible avec papier auto-agrippant à six perforations aussi bien qu'à huit perforations d'aspiration
- Extraction des poussières intégrée assurant un ponçage propre et efficace
- Poignée frontale amovible
- Variateur de vitesse : permet de régler la vitesse de la machine en fonction du matériau à poncer (5 vitesses)



EAN: 0088381640701

Charbon: 191962-4

Accessoires de série Coffret 3 MAKPAC, Disque abrasif Ø 150 grain 120, Sac à poussières, Porte sac à poussière, Moulage MAK-PAC Ponceuse, Plateau de ponçage Ø 150 mm, Clé à six pans 5.

Logigramme accessoires p. 246

## B06050J

Ponceuse polisseuse excentrique 750 W Ø 150 mm



## Deux modes pour passer du ponçage fin au ponçage intensif et au polissage

Puissance nominale	750 W
Diamètre du papier abrasif	150 mm
Taux de vibration triaxial (a <sub>v</sub> )	5 m/s <sup>2</sup>
Pression sonore (Lpa)	82 dB(A)
Puissance sonore (Lwa)	93 dB(A)
Dimensions (LxIxh)	330x155x143 mm
Poids net EPTA	2,5 kg

- 2 modes : orbital simple pour ponçage fin, orbital et rotatif pour ponçage intensif ou polissage
- Bonne prise en main : Faible circonférence de la machine
- Poignée paume ergonomique.
- Démarrage progressif assurant un démarrage en douceur de la machine (sans à-coups) pour plus de sécurité.
- Commande électronique de la vitesse pour l'obtention d'une vitesse constante



EAN: 0088381804592

Accessoires de série Coffret 3 MAKPAC.

Logigramme accessoires p. 246

# B06050J

Ponceuse polisseuse excentrique 750 W Ø 150 mm

Ultra maniable et excellente évacuation des poussières

## Multiplés modes de ponçages

Dépend également des plateaux montés cf. p. 211

Ponçage roto-excentrique



Ponçage excentrique



Passez facilement du ponçage fin au ponçage intensif et au polissage

**Sélecteur protégé et renforcé**

**Tête compacte**  
Parfaite prise en main  
Grand confort de travail

**Protecteur de plateau**  
orientable et démontable, il permet de protéger le plateau d'usure anormal.

**Plateau velcro Ø 150 mm**  
Amplitude d'oscillation : 5,5 mm 1 600 à 6 800 osc/min  
Blocage du plateau (Divers types de plateaux en option)

**Démarrage progressif**  
Pour travailler en précision

**Poignée amovible**

**Vitesse Constante**  
moteur 750 W

**Buse d'évacuation des poussières**  
Aspiration ultra efficace : 86% d'efficacité

**Circonférence réduite**  
Ø : 198 mm

**Variateur de vitesse**  
5 sélections

Sélecteur	Osc / min	tr / min
1	1 600	140
2	2 900	260
3	4 200	370
4	5 500	490
5	6 800	600

## Gamme de plateaux Cf. pages accessoires



	Ø plateau	Type	Référence
1	150 mm	Dur (dégrossissage)	197315-5
2	150 mm	Souple (ponçage)	197314-7
3	150 mm	Très souple (ponçage fins)	197316-3
4	130 mm	Dur (polissage)	197317-1

**Changement de plateaux sans outil**  
Un bouton de blocage permet de maintenir l'axe pour dévisser simplement le plateau.

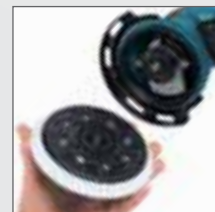

## Comparaison Ponceuses à bande électriques

Référence	9032	9031	9911	9920	9404J	9401	9403J
Désignation	Ponceuse à bande 500 W 9 x 533 mm	Ponceuse à bande 550 W 30 x 533 mm	Ponceuse à bande 650 W 76 x 457 mm	Ponceuse à bande 1010 W 76 x 610 mm	Ponceuse à bande 1010 W 100 x 610 mm	Ponceuse à bande 1040 W 100 x 610 mm	Ponceuse à bande 1200 W 100 x 610 mm
<b>Puissance</b>							
Puissance nominale (W)	500	550	650	1010	1010	1040	1200
<b>Dimensions des abrasifs</b>							
Dimensions de la bande abrasive (mm)	9 x 533	30 x 533	76 x 457	76 x 610	100 x 610	100 x 610	100 x 610
<b>Vitesse linéaire ou périphérique</b>							
Vitesse de la bande (m/min.)	300 à 1700	200 à 1000	75 à 270	210 à 440	210 à 440	350	500
<b>Niveaux d'exposition</b>							
Vibration 3ax ponçage (ah) (m/s <sup>2</sup> )	2,5	2,5	2,5	2,5	2,5	2,5	2,5
Pression sonore (Lpa) (dB (A))	84	83	82	85	85	89	86
Puissance sonore (Lwa) (dB (A))	95	94	94	96	96	100	97
<b>Général</b>							
Dimensions (L x l x h) (mm)	420 x 158 x 78	380 x 170 x 90	262 x 132 x 141	334 x 143 x 157	334 x 143 x 157	374 x 170 x 180	353 x 164 x 211
Poids net (kg)	1,5	2,1	2,7	4,5	4,8	7,4	5,7

## Découpeur-ponceur

Accessoires pour découpeur-ponceur



P. 516



## Ponceuse à bande

Bande abrasive



P. 523



## Découpeur à rouleau

Brosses



P. 526



## Ponceuse vibrante / Ponceuse excentrique

Feuille rectangulaire abrasive



P. 524



Disque abrasif



P. 525



## EPI



P. 582

## Sacs et Holsters



P. 585

## Raccords d'aspiration pour découpeurs ponceurs

## Raccord d'aspiration pour découpeur-ponceur DTM051

Ref.	Qté	EAN	Pour	Tarif HT
196765-1	1	0088381436533	DTM051	5.50 € A



## Raccord d'aspiration pour découpeur-ponceur BTM050

Ref.	Qté	EAN	Pour	Tarif HT
195965-0	1	0088381411486	BTM050	5.50 € A



## Raccord d'aspiration pour découpeur-ponceurs

Ref.	Qté	EAN	Pour	Tarif HT
196022-7	1	3240890909473	TM3000C, TM3000CX8	4.50 € A
196550-2	1	3240890922069	TM3010C, TM3010CK, TM3010CX6	5.50 € A



## Raccords d'aspiration pour ponceuses

## Raccord d'aspiration pour ponceuse 9032

Ref.	Ø int	Ø ext	Qté	EAN	Pour	Tarif HT
122652-8	19 mm	22 mm	1	0088381164030	9032	4.00 € A



## Raccord d'aspiration pour ponceuse 9924DB

Ref.	Qté	EAN	Pour	Tarif HT
192518-6	1	0088381132237	9924DB	12.90 € A



## Raccord d'aspiration pour ponceuses

## BO4553, BO4554, BO4556

Ref.	Ø int	Ø ext	Qté	EAN	Pour	Tarif HT
192504-7	15 mm	20 mm	1	0088381910354	BO4553, BO4554, BO4556	5.00 € A



## Raccord d'aspiration pour ponceuse 9741

Ref.	Ø int	Ø ext	Qté	EAN	Pour	Tarif HT
410899-9	32 mm	38 mm	1	3240890706034	9741	4.50 € A



## Raccord pour ponceuses vibrantes

## BO4553, BO4554, BO4561, BO4563

Ref.	Qté	EAN	Pour	Tarif HT
193745-8	1	0088381182515	BO4553, BO4554, BO4561, BO4563	4.00 € A



## Raccord d'aspiration pour ponceuses vibrantes et excentriques BO4900, BO4900V, BO4901, BO6040

Ref.	Qté	EAN	Pour	Tarif HT
417408-5	1	0088381157872	BO6040, BO4901, BO4900V, BO4900	2.10 € A



## Patins pour ponceuses à bandes

## Patins acier avec liège pour ponceuse à bande 9032

Ref.	Taille	Qté	EAN	Pour	Tarif HT
153313-9	6 mm	1	3240890565723	9032	7.90 € A
153314-7	9 mm	1	3240890565730	9032	3.50 € A
153315-5	13 mm	1	3240890565747	9032	8.90 € A



## Patin graphite avec plaque acier pour ponceuse à bande

Ref.	Qté	EAN	Pour	Tarif HT
193198-1	1	0088381157025	9920	7.00 € A



## Patins graphite pour ponceuses à bande

Pour utilisation avec des abrasifs type WA : bois, fer et métaux.

Ref.	Qté	EAN	Pour	Tarif HT
A-86262	1	0088381150163	9401, 9402	10.90 € A
421648-9	1	0088381148191	9403	10.90 € A
193201-8	1	0088381157056	9404	10.90 € A
423027-7	1	0088381116374	9900B	6.50 € A
423028-5	1	0088381116381	9924DB (87 mm), 9924DB (87 mm)	5.00 € A
423036-6	1	0088381116398	9924DB (100 mm), 9924DB (100 mm), M991	7.00 € A



## Patins liège pour ponceuses à bande

Pour utilisation avec des abrasifs type WA : bois, fer et métaux.

Ref.	Qté	EAN	Pour	Tarif HT
421093-8	1	0088381123839	9401, 9403, 9402	7.00 € A
193202-6	1	0088381157063	9404	7.00 € A
423313-6	1	0088381154338	9920	7.00 € A
423149-3	1	0088381126397	9901, M992	4.50 € A
423021-9	1	0088381126434	9924DB (87 mm), 9924DB (87 mm)	7.00 € A
A-86256	1	0088381150156	9924DB (100 mm), M991	8.90 € A
423015-4	1	3240890723154	9900B	4.50 € A



## Patins acier avec patin liège intégré pour ponceuses à bande

Pour utilisation avec des abrasifs type CC : bois, fer et métaux.

Ref.	Qté	EAN	Pour	Tarif HT
150980-1	1	0088381148153	9403	9.90 € A



## Patins acier pour ponceuses à bande

Ref.	Qté	EAN	Pour	Tarif HT
344586-7	1	3240890683977	9911	2.70 € A
343355-3	1	3240890681638	9901, M992	4.00 € A



## Accessoires pour ponceuses à bande

### Supports de ponçage pour ponceuse à bande 9032

Ref.	Largeur	Hauteur	Qté	EAN	Pour	Tarif HT
125157-7	6 mm	15 mm	1	0088381164009	9032	58.00 € A
125158-5	9 mm	15 mm	1	0088381164016	9032	30.00 € A
125159-3	13 mm	15 mm	1	0088381164023	9032	62.00 € A



### Bâti pour ponceuses à bande 9401 et 9402

Ref.	Qté	EAN	Pour	Tarif HT
342332-2	1	0088381116350	9401, 9402	7.00 € A



### Guide à larder pour ponceuses à bande 9032

Ref.	Qté	EAN	Pour	Tarif HT
193618-5	1	0088381173988	9032	36.00 € A



### Poste fixe pour ponceuses à bande 9404, 9902, 9903 et 9920

Ref.	Qté	EAN	Pour	Tarif HT
193055-3	1	0088381151955	9404, 9902, 9903, 9920	87.00 € A

### Châssis de ponçage pour ponceuse à bande 9404

Ref.	Qté	EAN	Pour	Tarif HT
193072-3	1	0088381154383	9404	135.00 € A



### Ensemble de pinces pour ponceuses à bande 9910 et 9911

Ref.	Qté	EAN	Pour	Tarif HT
192694-6	1	0088381145626	9910, 9911	58.00 € A



## Sac à poussière pour ponceuses à bande

### Sac à poussière en tissu pour ponceuses à bande 9401, 9402

fermeture : 410602-8

Ref.	Qté	EAN	Pour	Tarif HT
122297-2	1	0088381116299	9401, 9402	18.90 € A



### Sac à poussière en tissu pour ponceuse à bande 9403

fermeture : 410602-8

Ref.	Qté	EAN	Pour	Tarif HT
122562-9	1	0088381148184	9403, SP6000J	10.90 € A



### Sac à poussière en tissu pour ponceuse à bande 9911

Glissière de fermeture du sac : 410602-8

Ref.	Qté	EAN	Pour	Tarif HT
122548-3	1	3240890555007	9911	10.90 € A



### Sac à poussière en tissu pour ponceuses à bande 9404, 9920

fermeture : 410602-8

Ref.	Qté	EAN	Pour	Tarif HT
122591-2	1	0088381154239	9404, 9920	18.90 € A



### Sac à poussière en tissu pour ponceuse à bande 9924DB

Glissière pour fermeture de sac : 410602-8

Ref.	Qté	EAN	Pour	Tarif HT
122296-4	1	0088381116282	9924DB	24.00 € A



### Fermeture

Permet de fermer le sac à poussières 122562-9

Ref.	Qté	EAN	Pour	Tarif HT
410602-8	1	3240890705686		3.50 € A

## Sac à poussière pour ponceuses vibrantes

### Boîte à poussière pour sac en

**papier pour ponceuses vibrantes et excentriques**  
A utiliser avec sacs en papier référence 194746-9.

Ref.	Qté	EAN	Pour	Tarif HT
135246-0	1	3240890559227	BB0180, B05041, B05031, B04557, B05030, B04565, B04555	5.50 € A



### Sac à poussière en tissu pour ponceuse vibrante 9046

Ref.	Qté	EAN	Pour	Tarif HT
152456-4	1	0088381133548	9046	36.00 € A



### Sac à poussière en tissu pour ponceuse vibrante 9045N

Ref.	Qté	EAN	Pour	Tarif HT
122339-2	1	0088381122771	9045N	18.90 € A



### Sac à poussière en tissu pour ponceuses vibrantes

**BO3700 et BO3711**

Ref.	Qté	EAN	Pour	Tarif HT
151780-2	1	0088381156929	BO3700, BO3711	10.90 € A



### Sac à poussière en tissu pour ponceuses vibrantes et excentriques

Ref.	Qté	EAN	Pour	Tarif HT
135222-4	1	3240890901583	B04566, B04555, BB0180, B04565, B04558, B04557, B04556, B05030, B05031, B05040, B05041, MT924, B05001, M9204	5.50 € A



### Filter

Ref.	Qté	EAN	Pour	Tarif HT
168557-8	1	3240890900449	B03711	2.70 € A



### Sac papier pour boîte à poussière 135246-0

Ref.	Qté	EAN	Pour	Tarif HT
194746-9	5	0088381352017	BB0180, B04555, B04565, B04557, B05031, B05030, B05041	7.00 € A



### Support pour ponceuses vibrantes et excentrique

**BO4553, BO4554, BO4561, BO4555, BO4565, BO5010**  
A utiliser avec sacs en papier référence 193712-3.

Ref.	Qté	EAN	Pour	Tarif HT
193932-9	1	0088381188951	B04553, B04554, B04561, B04555, B04565, B05010	14.90 € A



### Sacs à poussière en papier pour support 193932-9

Ref.	Qté	EAN	Pour	Tarif HT
193712-3	5	0088381181730	B04565, B04555, B04561, B04553, B05010, B04554	7.90 € A



### Support pour ponceuses vibrantes et excentrique

**9046, BO4900, BO4900V, BO5021 et BO6030**  
A utiliser avec sacs en papier référence 193293-7.

Ref.	Qté	EAN	Pour	Tarif HT
193294-5	1	0088381160247	9046, B06030, B05021, B04900VJ, B04900V, B03700	14.90 € A



### Sacs à poussière en papier pour support 193294-5

Ref.	Qté	EAN	Pour	Tarif HT
193293-7	5	0088381160254	B03700, B04900V, B04900VJ, B05020, B05021, B06030, 9046, B04900	7.90 € A



## Plaques à perforer pour ponceuses vibrantes

### Plaques à perforer en métal pour ponceuses vibrantes

Ref.	Qté	EAN	Pour	Tarif HT
192989-7	1	0088381151160	B03710, B03711, B03700	14.90 € A
192523-3	1	0088381132282	9046, B04901, B04900V	22.50 € A
163292-3	1	0088381118460	9036	18.90 € A



### Plaques à perforer en plastique pour ponceuses vibrantes

Ref.	Qté	EAN	Pour	Tarif HT
413094-0	1	0088381201025	B04552, B04553, B04555	4.50 € A



## Plateaux pour ponceuses vibrantes

### Plateau caoutchouc auto-agrippant pour ponceuses vibrantes

Ref.	Qté	EAN	Pour	Tarif HT
193521-0	1	0088381164702	B04901, B04900V, B04900	27.50 € A
194930-6	1	3240890588678	B03711, B03700	12.90 € A
197469-8	1	0088381458979	9046	51.00 € A

### Plateau carré auto-agrippant, pour ponceuse vibrante BO4555

Ref.	Dimensions	Qté	EAN	Pour	Tarif HT
197465-6	112 x 102 mm	1	0088381458931	B04555, B04565	4.50 € A

### Plateaux deltas + carrés, ponceuses vibrantes BO4561 et BO4565

Ref.	Qté	EAN	Pour	Tarif HT
152478-4	1	3240890563781	B04561	13.90 € A
158325-7	1	3240890571557	B04565	8.90 € A

### Plateau carré, pour ponceuses vibrantes

Ref.	Qté	EAN	Pour	Tarif HT
154657-0	1	3240890567826	B04550, B04553	18.90 € A
151404-0	1	3240890562050	B04554, B04561	22.50 € A

### Adaptateur adhésif / auto-agrippantes

Ref.	Taille	Qté	EAN	Pour	Tarif HT
P-01258	87 x 220 mm	5	0088381921022	B03711	33.00 € A

## Plateaux auto-agrippant pour ponceuses excentriques

### Plateau auto-agrippant dur, pour ponceuses excentriques BO6030, BO6040

Pour ponçage grossier.

Ref.	Ø	Qté	EAN	Pour	Tarif HT
196685-9		1	3240890912817	B06030, B06040	62.00 € A

### Plateau auto-agrippant souple, pour ponceuses excentriques BO6030, BO6040

Pour ponçage courant.

Ref.	Ø	Qté	EAN	Pour	Tarif HT
196684-1		1	3240890912800	B06030, B06040	62.00 € A

### Plateau auto-agrippant très souple pour ponceuses excentriques BO6030, BO6040

Pour ponçage fin.

Ref.	Ø	Qté	EAN	Pour	Tarif HT
196686-7		1	3240890912824	B06030, B06040	62.00 € A

### Plateau auto-agrippant dur, pour ponceuse excentrique BO6050

Ref.	Ø	Qté	EAN	Pour	Tarif HT
197315-5	150 mm	1	0088381461955	B06050J	48.00 € A

### Plateau auto-agrippant souple, pour ponceuse excentrique BO6050

Ref.	Ø	Qté	EAN	Pour	Tarif HT
197314-7	150 mm	1	0088381461948	B06050J	48.00 € A

### Plateau auto-agrippant très souple, pour ponceuse excentrique BO6050

Ref.	Ø	Qté	EAN	Pour	Tarif HT
197316-3	150 mm	1	0088381461962	B06050J	48.00 € A

### Plateau de polissage, pour ponceuse excentrique BO6050

Ref.	Ø	Qté	EAN	Pour	Tarif HT
197317-1	130 mm	1	0088381461979	B06050J	42.00 € A

### Plateau auto-agrippant pour ponceuse excentrique BO5000

Ref.	Ø	Qté	EAN	Tarif HT
196905-1	123 mm	1	3240890912879	36.00 € A

### Plateau auto-agrippant, pour ponceuses excentriques BBO180, BO5010, BO5021, BO5030, BO5031 et BO5041

Ref.	Ø	Qté	EAN	Tarif HT
197468-0	123 mm	1	0088381458962	14.90 € A

## Sac à poussière pour ponceuses excentriques

### Sac à poussière en tissu pour ponceuses excentriques

Ensemble complet du sac pour B05021 et B06030 composé de : 151518-5, 151517-7.

Ref.	Qté	EAN	Pour	Tarif HT
151517-7	1	0088381150859	B06030, B05021	36.00 € A

### Sac à poussière tissu pour ponceuses excentriques

Ensemble complet du sac pour B05010 et MT924 composé de : 257202-1, 416064-8, 416063-0, 166078-4.

Ref.	Qté	EAN	Pour	Tarif HT
166047-5	1	0088381144216	B04555, B04565, B03711, B05030, B05031, B05041	7.00 € A

### Sac à poussière en tissu pour ponceuses vibrantes et excentriques

Ref.	Qté	EAN	Pour	Tarif HT
135222-4	1	3240890901583	B04566, B04555, BBO180, B04565, B04558, B04557, B04556, B05030, B05031, B05040, B05041, MT924, B05001, M9204	5.50 € A

### Boîte à poussière pour sac en papier pour ponceuses vibrantes et excentriques

A utiliser avec sacs en papier référence 194746-9.

Ref.	Qté	EAN	Pour	Tarif HT
135246-0	1	3240890559227	BBO180, B05041, B05031, B04557, B05030, B04565, B04555	5.50 € A

### Chambre à poussière pour ponceuses excentriques

Ensemble complet du sac pour B05010 et MT924 composé de : 257202-1, 416064-8, 416063-0, 166078-4.

Ref.	Qté	EAN	Pour	Tarif HT
416064-8	1	3240890711175	MT924, B05010	5.00 € A

### Adaptateur de sac à poussière pour ponceuses excentriques

Ensemble complet du sac pour B05010 et MT924 composé de : 257202-1, 416064-8, 416063-0, 166078-4.

Ref.	Qté	EAN	Pour	Tarif HT
416063-0	1	3240890711168	MT924, B05010	1.60 € A

### Bague pour ponceuses excentriques BO5010 et MT924

Ensemble complet du sac pour B05010 et MT924 composé de : 257202-1, 416064-8, 416063-0, 166078-4.

Ref.	Qté	EAN	Pour	Tarif HT
257202-1	1	3240890632616	MT924, B05010	3.50 € A

### Adaptateur pour ponceuses excentriques

Ensemble complet du sac pour B05021 et B06030 composé de : 151518-5, 151517-7.

Ref.	Qté	EAN	Pour	Tarif HT
151518-5	1	3240890562135	B06030, B05021	10.90 € A

### Sac papier pour boîte à poussière 135246-0

Ref.	Qté	EAN	Pour	Tarif HT
194746-9	5	0088381352017	BBO180, B04555, B04565, B04557, B05031, B05030, B05041	7.00 € A

### Support pour ponceuses vibrantes et excentriques

A utiliser avec sacs en papier référence 193712-3.

Ref.	Qté	EAN	Pour	Tarif HT
193932-9	1	0088381188951	B04553, B04554, B04561, B04555, B04565, B05010	14.90 € A

### Sacs à poussière en papier pour support 193712-3

Ref.	Qté	EAN	Pour	Tarif HT
193712-3	5	0088381181730	B04565, B04555, B04561, B04553, B05010, B04554	7.90 € A

### Support pour ponceuses vibrantes et excentriques

A utiliser avec sacs en papier référence 193293-7.

Ref.	Qté	EAN	Pour	Tarif HT
193294-5	1	0088381160247	9046, B06030, B05021, B04900VJ, B04900V, B03700	14.90 € A

### Sacs à poussière en papier pour support 193294-5

Ref.	Qté	EAN	Pour	Tarif HT
193293-7	5	0088381160254	B03700, B04900V, B04900VJ, B05020, B05021, B06030, 9046, B04900	7.90 € A



**DXT**  
Deep and Exact Cutting Technology

Scie circulaire .....	250
Scie plongeante .....	253
Scie à coupe d'onglet .....	254
Scie radiale .....	255
Scie sur table et à coupe d'onglet réversible .....	256
Scie à coupe d'onglet et à délignage .....	256
CAPACITÉS DE COUPES .....	257
Scie sur table et à coupe d'onglet .....	258
Scie bois sur table .....	258
Scie à ruban .....	258
Scie bois sur table .....	258
Scie sauteuse .....	259
Scie récipro .....	260
LOGIGRAMME ACCESSOIRES .....	261
COMPARATIFS MACHINES .....	262
ACCESSOIRES SPÉCIFIQUES .....	265



**LS1019L**

## Scier



## HS6601J

Scie circulaire 1010 W Ø 165 mm

**Base en aluminium épaisse conçue pour une meilleure durabilité et des coupes plus précises**

Puissance nominale	1010 W
Hauteur de coupe max. à 90°	54,5 mm
Hauteur de coupe max. à 45°	37,5 mm
Vitesse à vide max.	5200 tr/min
Diamètre de la lame	165 mm
Diamètre de l'alésage	20 mm
Dimensions (LxIxh)	296x232x243 mm
Poids net EPTA	3,7 kg

- Scie circulaire robuste et compacte, avec une profondeur de coupe de 54,5 mm.
- Large gâchette assurant un meilleur contrôle et moins de fatigue.
- Ajustement rapide de la profondeur de coupe.
- Possibilité de monter la machine sur un rail de guidage
- Table en aluminium pour plus de précision et de robustesse.



EAN : 0088381806428

Charbon : 191963-2

**Accessoires de série** Coffret synthétique, Lame carbure Ø 165 mm alésage 20 mm 10 Dents, Guide parallèle, Clé à six pans 5.

Logigramme accessoires p. 261

## HS6101J

Scie circulaire 1100 W Ø 165 mm

**Le choix de la légèreté pour être maniable en toutes circonstances**

Puissance nominale	1100 W
Hauteur de coupe max. à 90°	54,5 mm
Hauteur de coupe max. à 45°	39,5 mm
Vitesse à vide max.	5500 tr/min
Diamètre de la lame	165 mm
Diamètre de l'alésage	20 mm
Taux de vibration triaxial (a <sub>v</sub> )	<2,5 m/s <sup>2</sup>
Pression sonore (L <sub>pa</sub> )	89 dB(A)
Dimensions (LxIxh)	297x246x246 mm
Poids net EPTA	3,7 kg

- Équipé d'un frein électrique pour plus de sécurité
- L'éclairage LED incorporé permet une bonne visibilité de la base de travail
- Poignée ergonomique Soft Grip pour une meilleure prise en main
- Livré de série en coffret MAK-PAC, compatible avec les systèmes empilables standards



EAN : 0088381636544

Charbon : 196018-8

**Accessoires de série** Coffret 3 MAK-PAC, Moulage MAK-PAC Scie Circulaire, Guide parallèle, Lame carbure Ø 165 mm alésage 20 mm 10 Dents, Coude d'aspiration.

Logigramme accessoires p. 261

**HS7601K**

Scie circulaire 1 200 W Ø 190 mm



**Compacte et ultra légère, idéale sur chantier**

- Compacte et légère,
- Table en aluminium.

Puissance nominale	1 200 W
Hauteur de coupe max. à 90°	66 mm
Hauteur de coupe max. à 45°	46 mm
Vitesse à vide max.	5 200 tr/min
Diamètre de la lame	190 mm
Diamètre de l'alésage	30 mm
Taux de vibration triaxial (a <sub>h</sub> )	< 2,5 m/s <sup>2</sup>
Pression sonore (L <sub>pa</sub> )	87 dB(A)
Dimensions (LxIxh)	309x232x255 mm
Poids net EPTA	4 kg



**Accessoires de série** Lame carbure Ø 190 mm alésage 30 mm 24 Dents, Coffret plastique.

EAN: 0088381686105 Charbon: 191963-2

[Logigramme accessoires p. 261](#)

**5705RK**

Scie circulaire 1 400 W Ø 190 mm



**Sa puissance favorise une efficacité à toute épreuve dans les bois durs**

- Scie circulaire puissante, avec une profondeur de coupe de 66 mm,
- Possibilité de monter la machine sur un rail de guidage.

Puissance nominale	1 400 W
Hauteur de coupe max. à 90°	66 mm
Hauteur de coupe max. à 45°	46 mm
Vitesse à vide max.	4 800 tr/min
Diamètre de la lame	190 mm
Diamètre de l'alésage	30 mm
Taux de vibration triaxial (a <sub>h</sub> )	2,5 m/s <sup>2</sup>
Pression sonore (L <sub>pa</sub> )	94 dB(A)
Dimensions (LxIxh)	356x253x250 mm
Poids net EPTA	5,7 kg



**Accessoires de série** Lame carbure Ø 190 mm alésage 30 mm 24 Dents, Coffret synthétique, Guide parallèle, Clé à six pans 5.

EAN: 0088381037426 Charbon: 191963-2

[Logigramme accessoires p. 261](#)

**HS7101J**

Scie circulaire 1 400 W Ø 190 mm



**Très compacte, design novateur et frein moteur de série pour la sécurité**

- Scie circulaire compacte et légère, avec une profondeur de coupe de 67 mm,
- Équipé d'un frein électrique pour plus de sécurité.

Puissance nominale	1 400 W
Hauteur de coupe max. à 90°	67 mm
Hauteur de coupe max. à 45°	48,5 mm
Vitesse à vide max.	5 500 tr/min
Diamètre de la lame	190 mm
Diamètre de l'alésage	30 mm
Pression sonore (L <sub>pa</sub> )	90 dB(A)
Dimensions (LxIxh)	310x246x258 mm
Poids net EPTA	4 kg



**Accessoires de série** Lame carbure Ø 190 mm alésage 30 mm 24 Dents, Coffret 4 MAK-PAC, Coude d'aspiration, Guide parallèle, Moulage MAK-PAC Scie circulaire, Clé à six pans.

EAN: 0088381636520 Charbon: 196018-8

[Logigramme accessoires p. 261](#)

**HS7611K**

Scie circulaire 1 600 W Ø 190 mm



**La légèreté liée à la puissance**

- Le capot moteur plat et le positionnement du câble facilite le changement de l'outil,
- Base en aluminium rigide inclinable à gauche et à droite à 45° pour une plus grande précision de coupe.

Puissance nominale	1 600 W
Hauteur de coupe max. à 90°	65 mm
Hauteur de coupe max. à 45°	45 mm
Vitesse à vide max.	5 500 tr/min
Diamètre de la lame	190 mm
Diamètre de l'alésage	30 mm
Dimensions (LxIxh)	311x240x261 mm
Poids net EPTA	3,9 kg



**Accessoires de série** Coffret Plastique, Buse d'aspiration, Guide parallèle.

EAN: 0088381854726

[Logigramme accessoires p. 261](#)

**5008MGJ**

Scie circulaire 1 800 W Ø 210 mm



**Jusqu'à 75 mm de profondeur pour 5,1 kg seulement**

Puissance nominale	1 800 W
Hauteur de coupe max. à 90°	75,5 mm
Hauteur de coupe max. à 45°	57 mm
Vitesse à vide max.	5 200 tr/min
Diamètre de la lame	210 mm
Diamètre de l'alésage	30 mm
Pression sonore (L <sub>pa</sub> )	89 dB(A)
Dimensions (LxIxh)	332x243x277 mm
Poids net EPTA	5,1 kg

- Très légère, seulement 5,1 kg : Carter et base en magnésium
- Grande capacité de coupe de 75,5 mm à 90°
- Plage de réglage de 0° à 50°
- Le double éclairage LED illumine le bord de la scie et facilite l'alignement sur le trait de sciage
- Jet d'air soufflant la sciure pour une meilleure visibilité du trait de coupe



EAN: 0088381640992

Charbon: 181044-0

**Accessoires de série** Lame carbure bois 210x30x24 dents, Coffret 4 MAK-PAC, Raccord d'aspiration, Guide parallèle, Clé à six pans.

[Logigramme accessoires p. 261](#)

## N5900B

Scie circulaire 2 000 W Ø 235 mm



**Parfaite pour des coupes précises jusqu'à 85 mm**

- Machine puissante,
- Coupe précise et de finition.

Puissance nominale	2000 W
Hauteur de coupe max. à 90°	85 mm
Hauteur de coupe max. à 45°	60 mm
Vitesse à vide max.	4100 tr/min
Diamètre de la lame	235 mm
Diamètre de l'alésage	25 mm
Pression sonore (Lpa)	100 dB(A)
Dimensions (LxIxh)	380x255x287 mm
Poids net EPTA	7,20 kg



**Accessoires de série** Lame carbure Ø 235 mm alésage 30 mm 40 Dents, Raccord d'aspiration, Guide parallèle, Poignée, Clé à 6 pans.

EAN: 0088381052382 Charbon: 181044-0

Logigramme accessoires p. 261

## 5903RK

Scie circulaire 2 000 W Ø 235 mm



**Facile à utiliser, elle offre des capacités de coupe immenses**

- Scie circulaire polyvalente et puissante, avec une profondeur de coupe de 85 mm,
- Possibilité de monter la machine sur un rail de guidage avec son adaptateur.

Puissance nominale	2000 W
Hauteur de coupe max. à 90°	85 mm
Hauteur de coupe max. à 45°	64 mm
Vitesse à vide max.	4500 tr/min
Diamètre de la lame	235 mm
Diamètre de l'alésage	30 mm
Taux de vibration triaxial (a <sub>v</sub> )	3 m/s <sup>2</sup>
Pression sonore (Lpa)	95 dB(A)
Dimensions (LxIxh)	400x185x286 mm
Poids net EPTA	7,2 kg



**Accessoires de série** Lame carbure Ø 235 mm alésage 30 mm 20 Dents, Coffret synthétique, Clé à six pans, Guide parallèle, Raccord d'aspiration.

EAN: 0088381033022 Charbon: 191953-5

Sans coffret 5903R - EAN: 0088381014397

Logigramme accessoires p. 261

## HS0600

Scie circulaire 2 000 W Ø 270 mm



**Légère et robuste, idéale pour le chantier**

Puissance nominale	2000 W
Hauteur de coupe max. à 90°	101 mm
Hauteur de coupe max. à 45°	71 mm
Vitesse à vide max.	4300 tr/min
Diamètre de la lame	270 mm
Diamètre de l'alésage	30 mm
Taux de vibration triaxial (a <sub>v</sub> )	2,5 m/s <sup>2</sup>
Pression sonore (Lpa)	94 dB(A)
Dimensions (LxIxh)	418x260x310 mm
Poids net EPTA	6,9 kg

- Poignée avant soft grip
- Livraison avec adaptateur pour aspirateur
- Interrupteur à verrouillage empêchant la mise en marche intempestive
- Base, capot et carter en fonte de magnésium



EAN: 0088381836029

Accessoires de série Lame bois Ø 270 mm.

Logigramme accessoires p. 261

## 5103R

Scie circulaire 2 100 W Ø 270 mm



**Moteur équipé de la technologie SJS pour assurer la sécurité de l'opérateur**

Puissance nominale	2100 W
Hauteur de coupe max. à 90°	100 mm
Hauteur de coupe max. à 45°	73 mm
Vitesse à vide max.	3800 tr/min
Diamètre de la lame	270 mm
Diamètre de l'alésage	30 mm
Taux de vibration triaxial (a <sub>v</sub> )	< 2,5 m/s <sup>2</sup>
Pression sonore (Lpa)	97 dB(A)
Dimensions (LxIxh)	442x315x322 mm
Poids net EPTA	9,4 kg

- Amortisseur de torsion: protection en cas de blocage
- Démarrage progressif
- Possibilité de monter la machine sur un rail de guidage
- Scie circulaire polyvalente et puissante, avec une profondeur de coupe de 100 mm
- Livraison avec adaptateur pour aspirateur



EAN: 0088381018289

Charbon: 191953-5

Accessoires de série Lame carbure Ø 270 mm alésage 30 mm 24 Dents, Guide parallèle, Clé à six pans, Raccord d'aspiration.

Logigramme accessoires p. 261

5143R

Scie circulaire 2200 W Ø 355 mm



Incontournable par sa fiabilité, impressionnante par ses capacités

Puissance nominale ..... 2200 W  
 Hauteur de coupe max. à 90° ..... 130 mm  
 Hauteur de coupe max. à 45° ..... 90 mm  
 Vitesse à vide max. .... 2700 tr/min  
 Diamètre de la lame ..... 355 mm  
 Diamètre de l'alésage ..... 30 mm  
 Taux de vibration triaxial (a<sub>v</sub>) ..... < 2,5 m/s<sup>2</sup>  
 Pression sonore (L<sub>pa</sub>) ..... 94 dB(A)  
 Dimensions (LxIxh) ..... 607x323x416 mm  
 Poids net EPTA ..... 14 kg

- Amortisseur de torsion : protection en cas de blocage
- Démarrage progressif
- Scie circulaire polyvalente et puissante, avec une profondeur de coupe de 130 mm
- Éjection optimisée des copeaux pour une bonne visibilité de la zone de travail et un guidage précis
- Livrée avec adaptateur pour aspirateur



EAN : 0088381018241

Charbon : 191953-5

Accessoires de série : Lame carbure Ø 355 mm alésage 30 mm, 24 Dents, Guide parallèle, Clé à six pans, Raccord d'aspiration.

Logigramme accessoires p. 261

Légère POLYVALENTE  
 Standard CHANTIER  
 Premium ATELIER

- Couteau diviseur
- Frein électrique

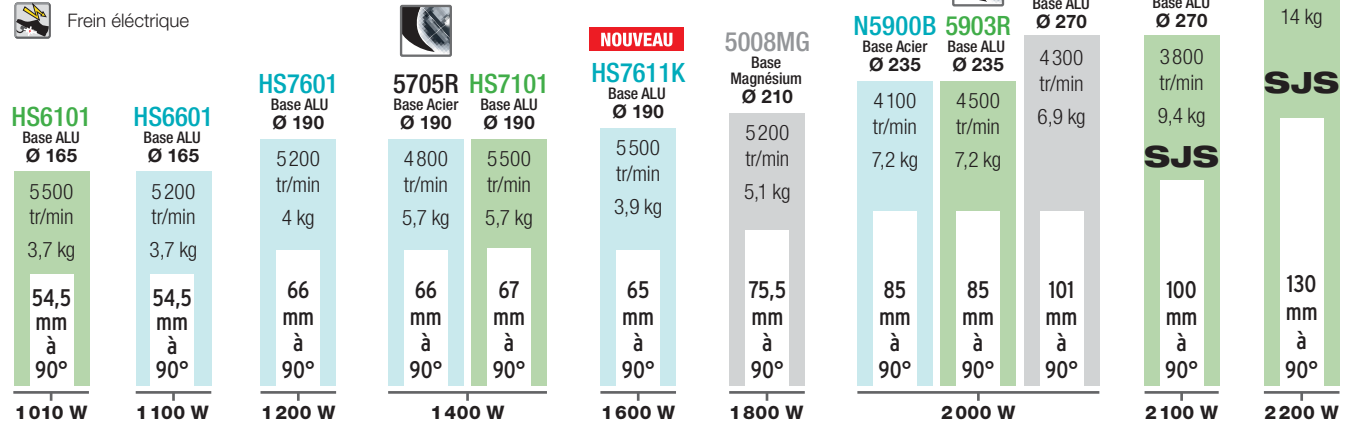

SP6000J

Scie plongeante 1300 W Ø 165 mm



La référence pour les coupes nettes des travaux d'agencement

- Machine puissante et précise, dotée de systèmes électronique et mécanique de sécurité,
- Régulateur électronique pour un démarrage sans à-coups et un maintien du régime sélectionné.

Puissance nominale ..... 1300 W  
 Vitesse à vide max. .... 2000 à 5800 tr/min  
 Diamètre de la lame ..... 165 mm  
 Hauteur de coupe max. à 48° ..... 38 mm  
 Hauteur de coupe max. à 90° ..... 56 mm  
 Inclinaison (Blaise) D/G ..... 48/1°  
 Hauteur de coupe max. à 45° ..... 40 mm  
 Diamètre de l'alésage ..... 20 mm  
 Taux de vibration triaxial (a<sub>v</sub>) ..... 2,5 m/s<sup>2</sup>  
 Dimensions (LxIxh) ..... 341x225x250 mm  
 Poids net EPTA ..... 4,4 kg



Accessoires de série : Coffret 4 MAK-PAC, Clé à six pans 5, Moulage MAK-PAC Scie Plongeante, Lame carbure Bois 165x480.

EAN : 0088381638999

Charbon : 191963-2

Logigramme accessoires p. 261



SP6000J

## MLS100N

Scie à coupe d'onglet 1 500 W Ø 255 mm

NOUVEAU



## L'alliée des travaux de finition et d'agencement

- Présélection de 9 angles utilisés couramment,
- Machine précise à 0,2 mm.

Puissance nominale	1 500 W
Vitesse à vide max.	4 200 tr/min
Diamètre de la lame	255 mm
Hauteur de coupe max. à 90°	75 mm
Largeur de coupe max. à 90°	130 mm
Pivot (Onglet) D/G	45/45°
Capacité de coupe (I/P) 90°/0°	73x130 mm
Capacité de coupe (I/P) 90°/45°	75x90 mm
Diamètre de l'alésage	30 mm
Dimensions (LxIxh)	610x485x515 mm
Poids net EPTA	14,7 kg



**Accessoires de série** Servantes, Étau de serrage vertical, Clé à douille, Butée de servante, Équerre de réglage, Sac à poussière, Écrou à oreille pour butée de servante, Lame carbure bois Ø 255x2,3x30 mm 40 dents.

EAN: 0088381868174 Charbon: JM23000123

Logigramme accessoires p. 261

## MLS100N



## LS1040N

Scie à coupe d'onglet 1 650 W Ø 255 à 260 mm

## Trouvez rapidement tous les angles nécessaires



Visuel non contractuel

Puissance nominale	1 650 W
Vitesse à vide max.	5 100 tr/min
Diamètre de la lame	255 à 260 mm
Hauteur de coupe max. à 90°	93 mm
Largeur de coupe max. à 90°	135 mm
Pivot (Onglet) D/G	45/45°
Capacité de coupe (I/P) 90°/0°	93x95 mm
Capacité de coupe (I/P) 90°/45°	93x67 mm
Diamètre de l'alésage	30 mm
Dimensions (LxIxh)	530x476x532 mm
Poids net EPTA	12,4 kg

- Table de grande dimension en aluminium
- Évacuation de la poussière optimisée
- Articulation rigide pour une grande robustesse



EAN: 0088381874854

Charbon: 181044-0

**Accessoires de série** Lame carbure bois Ø 260x1,6x30 mm 40 dents, Équerre de réglage, Étau de serrage vertical, Clé à douille, Sac à poussière, Servante.

Logigramme accessoires p. 261

## LS1440N

Scie à coupe d'onglet 1 380 W Ø 355 mm

NOUVEAU

## Pour des coupes propres et exigeantes



- Grande capacité de coupe,
- Équipée d'un étau à serrage rapide.

Puissance nominale	1 380 W
Vitesse à vide max.	3 900 tr/min
Diamètre de la lame	355 mm
Hauteur de coupe max. à 90°	122 mm
Largeur de coupe max. à 90°	152 mm
Pivot (Onglet) D/G	45/45°
Capacité de coupe (I/P) 90°/0°	122x152 mm
Capacité de coupe (I/P) 90°/45°	122x115 mm
Diamètre de l'alésage	25 / 25,4 mm
Dimensions (LxIxh)	596x550x630 mm
Poids net EPTA	34,2 kg



**Accessoires de série** Étau de serrage horizontal, Clé à douille, Servantes, Butée de servante, Sac à poussière.

EAN: 0088381874052 Charbon: 181044-0

Logigramme accessoires p. 261

# DXT

Deep and Exact Cutting Technology

## Coupes diagonales de 203 mm

**Le système d'engrenage à 3 niveaux** (droite) augmente significativement les capacités de coupe. La partie dégagée de la lame est beaucoup plus importante et le cache rétractable assure une sécurité maximale.

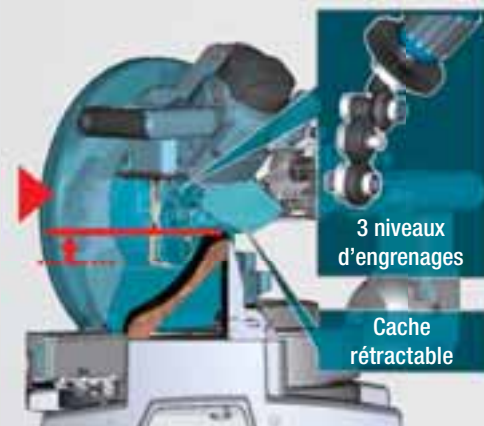

3 niveaux d'engrenages

Cache rétractable

**LS0714FLN**

Scie radiale 1 010 W Ø 190 mm

**NOUVEAU**

**Compacte, éclairée et précise**



- Capacité de coupe importante pour un format compact grâce à un guidage télescopique double,
- Précision augmentée avec le guidage laser et lampe d'éclairage.

Puissance nominale	1 010 W
Vitesse à vide max.	6 400 tr/min
Diamètre de la lame	190 mm
Hauteur de coupe max. à 90°	60 mm
Largeur de coupe max. à 90°	300 mm
Inclinaison (Biaise) D/G	5/45°
Pivot (Onglet) D/G	57/47°
Capacité de coupe (I/P) 90°/0°	52x300 mm
Capacité de coupe (I/P) 90°/45°	52x212 mm
Dimensions (Lxlxh)	670x430x458 mm
Poids net EPTA	13,7 kg



**Accessoires de série** 2x Bouton de sécurité, Lame carbure bois 190x20x24 dents, Clé à six pans 2,5, Étau de serrage, 2x Servante, Clé à six pans 5, Équerre de réglage, Sac à poussière.

EAN: 0088381874434 Charbon: 191963-2

[Logigramme accessoires p. 261](#)

**LS0815FLN**

Scie radiale 1 400 W Ø 216 mm

**NOUVEAU**

**Puissante, performante et compétitive**



- Capacité de coupe importante pour un format compact grâce à un guidage télescopique double,
- Idéale pour les parqueteurs ou les agenceurs grâce à son faible poids et son petit gabarit.

Puissance nominale	1 400 W
Vitesse à vide max.	5 000 tr/min
Diamètre de la lame	216 mm
Hauteur de coupe max. à 90°	65 mm
Largeur de coupe max. à 90°	305 mm
Inclinaison (Biaise) D/G	5 / 48°
Pivot (Onglet) D/G	60 / 50°
Capacité de coupe (I/P) 90°/0°	65x305 mm
Capacité de coupe (I/P) 90°/45°	65x215 mm
Dimensions (Lxlxh)	755x450x488 mm
Poids net EPTA	14,2 kg



**Accessoires de série** Lame carbure bois 216x30mm 40dents, Clé à douille, Étau vertical, Équerre de réglage, 2x Servantes, Sac à poussière.

EAN: 0088381868075 Charbon: JM23500117

[Logigramme accessoires p. 261](#)

**LS1018LN**

Scie radiale 1 430 W Ø 260 mm

**NOUVEAU**

**Parfaitement maniable et polyvalente**



- Laser précis placé sur le carter de lame, pas d'écart entre le rayon et le trait de coupe,
- Transmission intégralement en métal.

Puissance nominale	1 430 W
Vitesse à vide max.	4 300 tr/min
Diamètre de la lame	260 mm
Hauteur de coupe max. à 90°	91 mm
Largeur de coupe max. à 90°	310 mm
Inclinaison (Biaise) D/G	45/45°
Pivot (Onglet) D/G	60/47°
Capacité de coupe (I/P) 90°/0°	91x310 mm
Capacité de coupe (I/P) 90°/45°	91x220 mm
Dimensions (Lxlxh)	825x536x633 mm
Poids net EPTA	19,9 kg



**Accessoires de série** Lame carbure bois Ø 260x1,6x30 mm 40 dents, Étau complet, 2x Servante, Équerre de réglage, Sac à poussière.

EAN: 0088381868143 Charbon: JM23000123

[Logigramme accessoires p. 261](#)

**LS1019L**

Scie radiale 1 510 W Ø 260 mm

**Nouveau système radiale, faible encombrement arrière**



- Scie radiale 260 mm avec technologie DXT\* Grande précision et grande capacité de coupe,
- Précision augmentée avec le guidage laser.

Puissance nominale	1 510 W
Vitesse à vide max.	3 200 tr/min
Diamètre de la lame	260 mm
Hauteur de coupe max. à 90°	91 mm
Largeur de coupe max. à 90°	310 mm
Inclinaison (Biaise) D/G	60/60°
Pivot (Onglet) D/G	48/48°
Capacité de coupe (I/P) 90°/0°	91x279 mm
Capacité de coupe (I/P) 90°/45°	91x197 mm
Dimensions (Lxlxh)	805x644x660 mm
Poids net EPTA	26,3 kg



**Accessoires de série** Lame carbure bois Ø 260x1,6x30 mm 60 dents.

EAN: 0088381843997 Charbon: 181044-0

[Logigramme accessoires p. 261](#)

**LS1219L**

Scie radiale 1 650 W Ø 305 mm



**Dos au mur, elle va de l'avant**

Puissance nominale	1 650 W
Vitesse à vide max.	3 200 tr/min
Diamètre de la lame	305 mm
Hauteur de coupe max. à 90°	171 mm
Largeur de coupe max. à 90°	416 mm
Inclinaison (Biaise) D/G	48°
Pivot (Onglet) D/G	60°
Capacité de coupe (I/P) 90°/0°	107x363 mm
Capacité de coupe (I/P) 90°/45°	107x255 mm
Hauteur de coupe à 45°, pivot à 45°	61x268 mm
Classe du laser	rouge 1,6 mW (Classe 2M)
Diamètre de l'alésage	25,4 / 30 mm
Dimensions (Lxlxh)	898x644x725 mm
Poids net EPTA	29,5 kg

- Scie radiale 305 mm avec technologie DXT\* Grande précision et grande capacité de coupe
- \*DXT: Deep and eXact cutting Technology (Technologie pour des coupes larges et précises)
- Précision augmentée avec le guidage laser
- Compatible avec nos chariot DEAWST05 ET DEAWST06 (en option)



EAN: 0088381854634

**Accessoires de série** Lame carbure bois 305x30mm 80 dents.

[Logigramme accessoires p. 261](#)

## LF1000

Scie sur table et à coupe d'onglet réversible 1 650 W Ø 260 mm



## Grande polyvalence pour une multitude d'applications

Puissance nominale	1650 W
Vitesse à vide max.	2700 tr/min
Diamètre de la lame	260 mm
Hauteur de coupe max. à 90°	68 mm
Largeur de coupe max. à 90°	180 mm
Inclinaison (Biaise) D/G	0/45°
Pivot (Onglet) D/G	45/45°
Capacité de coupe (l/P) 90°/0°	68x155 mm
Capacité de coupe (l/P) 90°/45°	68x95 mm
Hauteur de coupe à 45°, pivot à 45°	50x150 mm
Hauteur de coupe (table) à 90°	70 mm
Hauteur de coupe (table) à 45°	48 mm
Diamètre de l'alésage	30 mm
Pression sonore (Lpa)	92 dB(A)
Dimensions (LxIxh)	660x650x1060 mm
Poids net EPTA	36 kg

- 2 scie en 1 : scie à coupe d'onglet et scie sur table, grâce au système de pivotage à 180°
- Changement de fonctions rapide et sans aucun outil
- Transport facilité grâce à la poignée et à un équilibrage optimal
- Construction robuste en alliage léger
- Régulateur électronique pour un démarrage sans à-coups et un maintien du régime sélectionné



EAN: 0088381063302

Charbon: 181044-0

**Accessoires de série** Lame carbure bois Ø 260x1,6x30 mm 60 dents (Équivalent B-09020), Équerre de réglage, Guide d'angle, Sac à poussière, Poussoir, Règle de délignage LF1000, Adaptateur pour tuyau 38 mm, Étau de serrage vertical.

Logigramme accessoires p. 261

## LH1040

Scie à coupe d'onglet et à délignage 1 650 W Ø 260 mm



## Simple à utiliser et à transformer

- 2 en 1 : scie à coupe d'onglet et scie sur table,
- Frein électrique et bouton anti-redémarrage pour plus de sécurité.

Puissance nominale	1650 W
Vitesse à vide max.	4800 tr/min
Diamètre de la lame	260 mm
Inclinaison (Biaise) D/G	0/45°
Capacité de coupe (l/P) 90°/0°	93x95 mm
Capacité de coupe (l/P) 90°/45°	93x67 mm
Capacité de coupe à 45°G/0°	53x95 mm
Hauteur de coupe à 45°, pivot à 45°	49x67 mm
Capacité de coupe en délignage	40 mm
Dimensions (LxIxh)	530x476x535 mm
Poids net EPTA	14,3 kg



**Accessoires de série** Lame carbure bois Ø 260x1,6x30 mm 60 dents (Équivalent B-09020), Dispositif anti-basculement, Butée de servante, Équerre de réglage, Guide de délignage, Poussoir, Sac à poussière.

EAN: 0088381057424

Charbon: 181044-0

Logigramme accessoires p. 261

## LH1201FL

Scie à coupe d'onglet et à délignage 1 650 W Ø 305 mm



## Réversible et doté d'un nouveau système d'élévation plus confortable

Puissance nominale	1650 W
Vitesse à vide max.	3800 tr/min
Diamètre de la lame	305 mm
Inclinaison (Biaise) D/G	0/45°
Capacité de coupe (l/P) 90°/0°	62x200 / 95x155 mm
Capacité de coupe (l/P) 90°/45°	62x135 / 95x110 mm
Capacité de coupe à 45°G/0°	40x200 / 64x155 mm
Capacité de coupe en délignage	52 mm
Diamètre de l'alésage	30 mm
Taux de vibration triaxial (a <sub>v</sub> )	2,5 m/s <sup>2</sup>
Pression sonore (Lpa)	93 dB(A)
Puissance sonore (Lwa)	106 dB(A)
Dimensions (LxIxh)	596x506x620 mm
Poids net EPTA	20,9 kg

- Nouveau système d'élévation plus confortable.
- 2 en 1 : scie à coupe d'onglet et scie sur table
- Démarrage progressif
- Frein électrique et bouton anti-redémarrage pour plus de sécurité
- Table robuste en fonte d'aluminium



EAN: 0088381808224

Charbon: JM23000123

**Accessoires de série** Lame bois 305x30x2,4 40 dents (lame équivalente B-08997), Étau complet, Clé à douille, Règle de délignage LH1200FL, Guide d'angle, Sac à poussière, Garde de protection, Poussoir, 2xServante.

Logigramme accessoires p. 261





\* Les capacités de coupe peuvent être augmentées en utilisant des parements de bois.





Type de coupe	Déclivage	Coupe droite	Coupe d'onglet	Coupe biais	Coupe composée biais / onglet	Coupe de moulures d'angle	Coupe de plinthes ou de chambranles
Illustration de la coupe							



**Scies radiales DXT (mesures en mm)**

	<b>LS1019L</b> (lame 260 mm)	—	68 x 310	45° D/G	68 x 218	45° D	29 x 310	biaise 45° D onglet 45° D/G	29 x 218	diagonale	168	verticale	133
			91 x 279*		91 x 197*		45° G		42 x 310				
	<b>LS1219L</b> (lame 305 mm)	—	87 x 382	45° D/G	87 x 268	45° D	44 x 382	biaise 45° D onglet 45° D/G	44 x 268	diagonale	203	verticale	165
			102 x 363*		102 x 255*		45° G		54 x 382				

**Scie radiale à batteries 2 x 18 V Li-Ion (mesures en mm)**

	<b>DLS714NZ</b> (lame 190 mm)	—	52 x 300	45° D/G	52 x 212	5° D	40 x 300	biaise 45° G onglet 45° D/G	40 x 212	—	—	—	—
			60 x 265*		60 x 185*		45° G		40 x 300				
	<b>DLS111Z</b> (lame 260 mm)	—	68 x 310	45° D/G	68 x 218	45° D	29 x 310	biaise 45° D onglet 45° D/G	29 x 218	diagonale	168	verticale	133
			91 x 279*		91 x 197*		45° G		42 x 310				
	<b>DLS211ZU</b> (lame 305 mm)	—	87 x 382	45° D/G	87 x 268	45° D	44 x 382	biaise 45° D onglet 45° D/G	44 x 268	diagonale	203	verticale	165
			102 x 363*		102 x 255*		45° G		54 x 382				



**Scies radiales (mesures en mm)**

	<b>LS0714FLN</b> (lame 190 mm)	—	52 x 300	45° D/G	52 x 212	5° D	40 x 300	biaise 45° G onglet 45° D/G	40 x 212	—	—	—	—
						45° G	40 x 300		45 x 212				
	<b>LS0815FLN</b> (lame 216 mm)	—	60 x 305	45° D/G	65 x 215	5° D	50 x 305	biaise 45° G onglet 45° D/G	50 x 215	—	—	—	—
						45° G	60 x 305		50 x 215				
	<b>LS1018LN</b> (lame 260 mm)	—	91 x 310	45° D/G	91 x 220	45° D	31 x 310	biaise 45° D onglet 45° D/G	31 x 220	—	—	—	—
						45° G	50 x 310		50 x 220				



**Scies à coupe d'onglets à batterie 18 V Li-Ion (mesures en mm)**

	<b>DLS600Z</b> (lame 165 mm)	—	46 x 92	45° D/G	46 x 65	45° D	15 x 92	biaise 45° D onglet 45° D/G	15 x 65	—	—	—	—
						45° G	30 x 92		30 x 65				

**Scies à coupe d'onglets (mesures en mm)**

	<b>MLS100N</b> (lame 255 mm)	—	75 x 130	45° D/G	75 x 90	45° G	48 x 120	biaise 45° G onglet 45° D/G	48 x 90	—	—	—	—
									48 x 90				
	<b>LS1040N</b> (lame 260 mm)	—	93 x 95	45° D/G	93 x 67	45° G	53 x 95	biaise 45° G onglet 45° D/G	49 x 67	—	—	—	—
			69 x 135		69 x 95		35 x 135		35 x 94				
	<b>LS1440N</b> (lame 260 mm)	—	122 x 152	45° D/G	122 x 115	—	—	—	—	—	—	—	—

**Scies combinées (mesures en mm)**

	<b>LH1040</b> (Lame 260 mm)	Droit	40	45° D/G	69 x 85	45° G	35 x 130	biaise 45° G onglet 45° D	35 x 91	—	—	—	—
									49 x 67				
	<b>LH1201FL</b> (Lame 305 mm)	Droit	52	45° D/G	62 x 135	45° G	64 x 155	biaise 45° G onglet 45° D/G	64 x 65	—	—	—	—
									49 x 67				

**Scie réversible (mesures en mm)**

	<b>LF1000</b> (Lame 260 mm)	Droit	70	45° D/G	69 x 95	45° G	50 x 150	—	—	—	—	—
		45° G	48									

## 2704N

Scie sur table et à coupe d'onglet 1 650 W Ø 260 mm

NOUVEAU



## Moteur puissant pour la coupe sur de grandes longueurs de bois durs

Puissance nominale	1650 W
Vitesse à vide max.	5 200 tr/min
Diamètre de la lame	260 mm
Hauteur de coupe max. à 90°	93 mm
Inclinaison (Biaise) D/G	0,5/45,5°
Hauteur de coupe (table) à 90°	93 mm
Hauteur de coupe (table) à 45°	64 mm
Diamètre de l'alésage	30 mm
Pression sonore (Lpa)	94 dB(A)
Dimensions (Lxlxh)	760x766x344 mm
Poids net EPTA	34,9 kg

- Machine robuste et précise pour un travail intensif
- Large surface de travail en aluminium
- Extension arrière, droite et gauche (en option)
- Coupe en biseau de petites pièces facilitée grâce au guide en L
- Espace de rangement pour guide et lame



EAN : 0088381854962

Charbon : 181044-0

Accessoires de série Adaptateur pour aspiration poussières, Clé 19, Lame Bois, 260 mm, 24 dents, Guide parallèle, Guide d'onglet, Clé à six pans 5, Clé plate, Poussoir.

Logigramme accessoires p. 261

## MLT100N

Scie bois sur table 1 500 W Ø 260 mm

NOUVEAU

## Conçue pour le délignage sur chantier



- Large surface de travail,
- Extension arrière, gauche et droite.

Puissance nominale	1500 W
Vitesse à vide max.	4 300 tr/min
Diamètre de la lame	260 mm
Inclinaison (Biaise) D/G	0/45°
Hauteur de coupe (table) à 90°	93 mm
Hauteur de coupe (table) à 45°	64 mm
Diamètre de l'alésage	30 mm
Dim. table (Lxl)	(685 à 835)x(955 à 1305) mm
Dimensions (Lxlxh)	726x986x333 mm
Poids net EPTA	34,1 kg



Accessoires de série Clé B, Guide d'angle, Guide de délignage, Clé, Poussoir, Guide d'angle, Lame.

EAN : 0088381868198 Charbon : JM23000123

Logigramme accessoires p. 261



MLT100

## 2712

Scie bois sur table 2 000 W Ø 315 mm

## Efficace en atelier et sur chantier grâce à son puissant moteur à induction



- Munie d'un moteur à induction robuste et sans entretien,
- Réglage précis de l'angle et de la hauteur de la lame.

Puissance nominale	2000 W
Vitesse à vide max.	2950 tr/min
Diamètre de la lame	315 mm
Inclinaison (Biaise) D/G	45°
Hauteur de coupe (table) à 90°	85 mm
Hauteur de coupe (table) à 45°	58 mm
Diamètre de l'alésage	30 mm
Dimensions table (Lxl)	550x1600 mm
Dimensions (Lxlxh)	1670x700x810 mm
Poids net EPTA	52,9 kg



Accessoires de série Lame Bois 305x30 mm 40 Dents, Clé à ergot, Guide à réglage d'angle, Poussoir.

EAN : 0088381673242

Logigramme accessoires p. 261

## LB1200F

Scie à ruban 900 W

## Travaillez la coupe de pièces de bois ou de métal avec précision



- 2 vitesses de coupe afin d'adapter la vitesse au matériau travaillé,
- Éclairage à 6 LED intégrées afin de faciliter la coupe dans les endroits peu éclairés.

Puissance nominale	900 W
Vitesse de la bande maximale	800 m/min.
Taille de la lame (Lxlxep.)	2240x6, 13 ou 16 mm
Pression sonore (Lpa)	81 dB(A)
Puissance sonore (Lwa)	94 dB(A)
Dimensions (Lxlxh)	615x775x1600 mm
Poids net EPTA	81,2 kg



Accessoires de série Règle de délignage LB1200F, Lame à ruban pour alu/Métaux non ferreux. Largeur : 16 mm, Lame à ruban pour bois. Largeur : 6 mm, Poussoir, Lame à ruban pour bois. Largeur : 16 mm, Guide à onglet complet pour scie à ruban, Lame à ruban pour bois. Largeur : 13 mm.

EAN : 0088381612128

Logigramme accessoires p. 261

4351FCTJ

Scie sauteuse 720 W



Performante et confortable, sa poignée à pommeau offre une grande maniabilité

Puissance nominale	720 W
Cadence de coupe maximale	800 à 2800 cps/min
Longueur de course	26 mm
Capacité de coupe (acier)	10 mm
Capacité de coupe (alu)	20 mm
Capacité de coupe (bois)	135 mm
Vibration 3ax coupe de bois (a <sub>h</sub> )	6,5 m/s <sup>2</sup>
Vibration 3ax coupe d'acier (a <sub>h</sub> )	4,5 m/s <sup>2</sup>
Pression sonore (L <sub>pa</sub> )	85 dB(A)
Dimensions (LxIxh)	271 x 73 x 187 mm
Poids net EPTA	2,5 kg

- Fonction éclairage incorporée pour un travail plus aisé dans les endroits sombres
- Axe de coupe à profil carré pour plus de précision dans les courbes
- Vibrations réduites (système anti-vibrations)
- Système de changement de lame sans outils rapide et résistant
- 5 plages de réglages de la vitesse pour un travail optimal sur différents matériaux



**Accessoires de série** Coffret 1 MAKPAC, 2xLame pour scie sauteuse BRT13, Clé à six pans 4 mm, Plaque pare-éclats, Moulage MAK-PAC Scie Sauteuse, 2xLame pour scie sauteuse B22, Adaptateur d'aspiration, 2xLame pour scie sauteuse B10, Semelle synthétique.

EAN: 0088381639224

Charbon: 191962-4

Logigramme accessoires p. 261

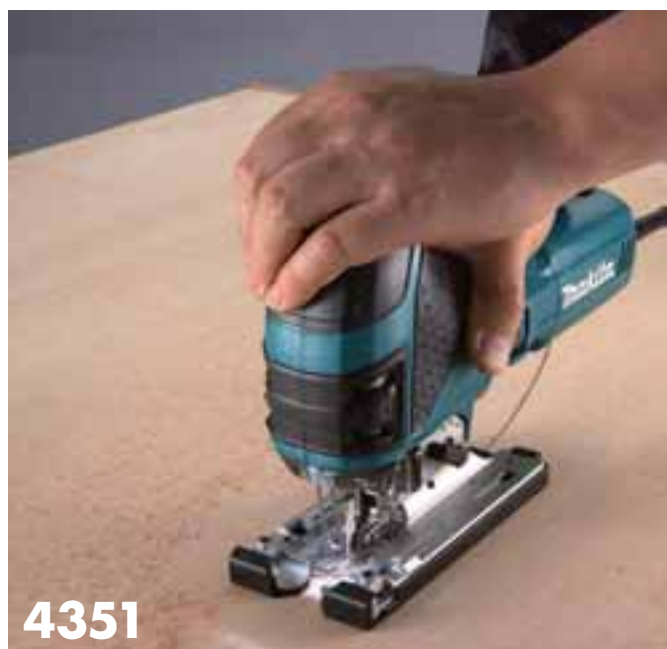

4351

4350FCTJ

Scie sauteuse 720 W



Dessinée avec une poignée étrier

- Fonction éclairage incorporée pour un travail plus aisé dans les endroits sombres,
- Axe de coupe à profil carré pour plus de précision dans les courbes.



**Accessoires de série** Coffret 1 MAKPAC, 2xLame pour scie sauteuse BRT13, Clé à six pans 4 mm, Plaque pare-éclats, Moulage MAK-PAC Scie Sauteuse, 2xLame pour scie sauteuse B22, Adaptateur d'aspiration, 2xLame pour scie sauteuse B10, Semelle synthétique.

Puissance nominale	720 W
Cadence de coupe maximale	800 à 2800 cps/min
Longueur de course	26 mm
Capacité de coupe (acier)	10 mm
Capacité de coupe (bois)	135 mm
Vibration 3ax coupe de bois (a <sub>h</sub> )	8 m/s <sup>2</sup>
Vibration 3ax coupe d'acier (a <sub>h</sub> )	4,5 m/s <sup>2</sup>
Dimensions (LxIxh)	236 x 73 x 207 mm
Poids net EPTA	2,6 kg

EAN: 0088381639125

Charbon: 191962-4

Logigramme accessoires p. 261

JV0600J

Scie sauteuse 650 W



Compromis entre puissance et légèreté, elle offre de bonnes capacités de coupe

- Axe de coupe à profil carré pour plus de précision dans les courbes,
- Machine dotée d'un mouvement pendulaire à 3 positions + 1 droite pour une coupe plus nette.

Puissance nominale	650 W
Cadence de coupe maximale	500 à 3100 cps/min
Longueur de course	23 mm
Capacité de coupe (acier)	10 mm
Capacité de coupe (bois)	90 mm
Vibration 3ax coupe de bois (a <sub>h</sub> )	10,5 m/s <sup>2</sup>
Vibration 3ax coupe d'acier (a <sub>h</sub> )	5,5 m/s <sup>2</sup>
Dimensions (LxIxh)	236 x 77 x 199 mm
Poids net EPTA	2,4 kg



**Accessoires de série** Coffret 1 MAKPAC, Moulage MAK-PAC Scie Sauteuse, Clé à six pans 3 mm, Lame pour scie sauteuse B10.

EAN: 0088381640947

Charbon: 191627-8

Logigramme accessoires p. 261

4329K

Scie sauteuse 450 W



Très compacte et très légère

- Machine dotée d'un mouvement pendulaire à 3 positions + 1 droite pour une coupe plus nette,
- Scie sauteuse à faible taux de vibrations et produisant peu de nuisances sonores.

Puissance nominale	450 W
Cadence de coupe maximale	500 à 3100 cps/min
Longueur de course	18 mm
Capacité de coupe (acier)	6 mm
Capacité de coupe (bois)	65 mm
Vibration 3ax coupe de bois (a <sub>h</sub> )	7 m/s <sup>2</sup>
Vibration 3ax coupe d'acier (a <sub>h</sub> )	5 m/s <sup>2</sup>
Dimensions (LxIxh)	223 x 77 x 197 mm
Poids net EPTA	1,90 kg



**Accessoires de série** Coffret synthétique, Lame pour scie sauteuse B10.

EAN: 0088381083300

Charbon: 191627-8

Logigramme accessoires p. 261

## JR3070CTH

Scie récipro 1 510 W



**Puissante, elle prend soin de l'utilisateur grâce à son système anti-vibrations AVT**

- Très faibles vibrations grâce au système anti-vibrations (technologie AVT + poignée anti-vibrations),
- Protection de la machine contre les poussières optimisée.

Puissance nominale ..... 1510 W  
Cadence de coupe maximale ..... 2 800 cps/min  
Longueur de course ..... 32 mm  
Capacité de coupe (bois) ..... 255 mm  
Capacité de coupe (tube acier) ..... 130 mm  
Dimensions (LxIxh) ..... 485x99x181 mm  
Poids net EPTA ..... 4,6 kg

**AVT**  
ANTI VIBRATION TECHNOLOGY



**Accessoires de série** Coffret synthétique, 3 Lame Super Express (bois, métal, universelle).

EAN: 0088381808866 Charbon: 191963-2

Logigramme accessoires p. 261

## JR3060T

Scie récipro 1 250 W

NOUVEAU

**Robuste et polyvalente**



- Protection de la machine contre les poussières optimisée,
- Changement de lame sans outil.

Puissance nominale ..... 1250 W  
Cadence de coupe maximale ..... 0 à 2 800 cps/min  
Longueur de course ..... 32 mm  
Capacité de coupe (bois) ..... 255 mm  
Capacité de coupe (tube acier) ..... 130 mm  
Dimensions (LxIxh) ..... 485x99x181 mm  
Poids net EPTA ..... 4,4 kg



**Accessoires de série** Coffret synthétique, 3 Lame Super Express (bois, métal, universelle).

EAN: 0088381061315 Charbon: 191963-2

Logigramme accessoires p. 261

## JR3051TK

NOUVEAU

Scie récipro 1 250 W



**PRÉCISE**

Grâce à son nouveau système d'entraînement dans l'axe de coupe, la précision est améliorée.

**CONFORTABLE**  
Les vibrations sont réduites et la prise en main a été améliorée.



**EFFICACE**

Le rendement est augmenté grâce à une réduction des mouvements parasites.

## JR3051TK

Scie récipro 1 200 W

NOUVEAU

**Outil puissant, adapté à la coupe dans de très nombreux matériaux**



- Changement de lame sans outil,
- Ergonomie Soft Grip pour une meilleure prise en main.

Puissance nominale ..... 1200 W  
Cadence de coupe maximale ..... 3 000 cps/min  
Longueur de course ..... 30 mm  
Dimensions (LxIxh) ..... 447x97x176 mm  
Poids net EPTA ..... 3,2 kg



**Accessoires de série** scie récipro super express, scie récipro super express, Coffret synthétique, scie récipro super express.

EAN: 0088381891905 Charbon: 191963-2

Logigramme accessoires p. 261

## JR3050T

Scie récipro 1 010 W

**L'outil universel par excellence, adapté à la coupe dans de très nombreux matériaux**



- Protection de la machine contre les poussières optimisée,
- Changement de lame sans outil.

Puissance nominale ..... 1010 W  
Cadence de coupe maximale ..... 2 800 cps/min  
Longueur de course ..... 28 mm  
Capacité de coupe (bois) ..... 90 mm  
Capacité de coupe (tube acier) ..... 90 mm  
Dimensions (LxIxh) ..... 452x97x170 mm  
Poids net EPTA ..... 3,3 kg



**Accessoires de série** Coffret synthétique, 3 Lame Super Express (bois, métal, universelle).

EAN: 0088381061407 Charbon: 191963-2

Logigramme accessoires p. 261

**Scie à coupe d'onglets, scie radiale laser, scie sur table, scies circulaires**

Lames

- pour Scie radiale ou à coupe d'onglets
  - P. 538 
- pour Scie sur table
  - P. 537 
- pour Scie circulaire
  - P. 533 
- pour Scie plongeante
  - P. 536 



**Scie sauteuse**

Lames de scie sauteuse

- P. 544 



**EPI**

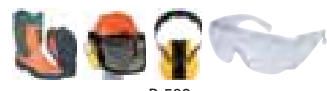

P. 582

**Scie à ruban**

Lames de scie à ruban

- P. 552 



**Sacs et Holsters**



P. 585

**Scie récipro**

Lames scie récipro

- P. 548 



**Chariots établis pour scies radiales et scies sur table**

**Chariot établi WST05 avec servantes et roues**

Montage/Démontage rapide des machines. Léger.



Ref.	Qté	Dimension de l'ensemble	Poids net	EAN	Pour	Tarif HT
DEAWST05	1	2700 x 500 x 800 / 550 (déplié) mm	30 kg	0088381424318	BLS713, DLS111, LH1040, LH1200FL, LS0714, LS1013, LS1016, LS1018, LS1019L, LS1030, LS1040, LS1214, LS1216, MLS100	380.00 € A

**Établi**



Poids net : 14 kg

Ref.	Qté	Poids net	Long.	Largeur	Hauteur	EAN	Pour	Tarif HT
194043-3	1	14 kg	740 mm	600 mm	850 mm	0088381194778	LS1216, LS1016, 2012NB, LS1214, LS1040, LS1013, LS0714, LS1216FLB, LS1019L	104.00 € A

**Chariot de transport pour scie sur table MLT100N**



Ref.	Qté	Dimension stockage (sans machine)	Dimension utilisation (sans machine)	Poids net	EAN	Pour	Tarif HT
JM27000300	1	1050 x 590 x 310 mm	1015 x 590 x 560 mm	24 kg	0088381351003	MLT100N	235.00 € A

**Chariot de transport pour scie sur table 2704N**



Pour machine 2704

Ref.	Qté	EAN	Pour	Tarif HT
194093-8	1	0088381205702	2704N	322.00 € A

**Établi extensible WST06 pour LS**



Léviers de verrouillage à relâchement rapide permettant l'installation et la désinstallation rapides d'une scie à onglets sans utilisation d'outil. Construction en aluminium tubulaire léger, facilement et rapidement pliable pour une portabilité maximale sur les chantiers. Pied réglable pour empêcher le support d'osciller sur les sols irréguliers. Rail coulissant permettant de repositionner facilement la scie à onglets Poignée de transport permettant de transporter d'une seule main la scie à onglets lorsqu'elle est pliée. Roues et poignée de transport permettant de déplacer le support sur les chantiers avec la scie à onglets installée. Butée de coupe réglable et rouleau de matériau pour faciliter l'utilisation et augmenter l'efficacité sur les chantiers. Place de rangement intégrée pour clé hexagonale permettant de faire les ajustements nécessaires des plaquettes de réglage de la scie à onglets. Poids maximal supporté 225 kg.

Ref.	Qté	Dimensions	Poids net	EAN	Pour	Tarif HT
DEAWST06	1	1150-2550 x 750 x 850 mm	15,3 kg	0088381442091	BLS713, DLS111, DLS714, DLS714N, LS0714, LS0815, LS1013, LS1016, LS1018, LS1019, LS1040, LS1214, LS1216, LS1219, MLS100	380.00 € A

Chariot de transport pour scie sur table 2704 194093-8



Chariot de transport pour scie sur table MLT100 JM27000300



Chariot établi WST05 avec servantes et roues DEAWST05



Établi léger extensible WST06 pour LS DEAWST06



## Comparaison Scies circulaires électriques

Référence	HS6601J	HS6101J	HS7601K	HS7101J	5705RK
Désignation	Scie circulaire 1 010 W Ø 165 mm	Scie circulaire 1 100 W Ø 165 mm	Scie circulaire 1 200 W Ø 190 mm	Scie circulaire 1 400 W Ø 190 mm	Scie circulaire 1 400 W Ø 190 mm
<b>Puissance</b>					
Puissance nominale (W)	1 010	1 100	1 200	1 400	1 400
<b>Capacité de coupe</b>					
Hauteur de coupe max. à 90° (mm)	54,5	54,5	66	67	66
Hauteur de coupe max. à 45° (mm)	37,5	39,5	46	48,5	46
<b>Régime</b>					
Vitesse à vide max. (tr/min)	5 200	5 500	5 200	5 500	4 800
<b>Outillage à utiliser</b>					
Diamètre de la lame (mm)	165	165	190	190	190
Diamètre de l'alésage (mm)	20	20	30	30	30
<b>Niveaux d'exposition et de vibrations</b>					
Taux de vibration triaxial (ah) (m/s <sup>2</sup> )	—	< 2,5	< 2,5	—	2,5
Pression sonore (Lpa) (dB (A))	—	89	87	90	94
<b>Général</b>					
Dimensions (L x l x h) (mm)	296 x 232 x 243	297 x 246 x 246	309 x 232 x 255	310 x 246 x 258	356 x 253 x 250
Poids net (kg)	3,7	3,7	4	4	5,7

## Comparaison Scies radiales électriques

Référence	LS0714FL	LS0815FL
Désignation	Scie radiale 1 010 W Ø 190 mm	Scie radiale 400 W Ø 216 mm
<b>Puissance</b>		
Puissance nominale (W)	1 010	1 400
<b>Régime</b>		
Vitesse à vide max. (tr/min)	6 000	5 000
<b>Outillage à utiliser</b>		
Diamètre de la lame (mm)	190	216
Diamètre de l'alésage (mm)	20	30
<b>Capacité de coupe</b>		
Hauteur de coupe max. à 90° (mm)	60	65
Largeur de coupe max. à 90° (mm)	300	305
Inclinaison (Biaise) D/G (°)	5/45	5 / 48
Pivot (Onglet) D/G (°)	57/47	60 / 50
Capacité de coupe (l/P) 90°/0° (mm)	52 x 300	65 x 305
Capacité de coupe (l/P) 90°/45° (mm)	52 x 212	65 x 215
Hauteur de coupe à 45°, pivot à 45° (mm)	40 x 212	50 x 215
<b>Général</b>		
Dimensions (L x l x h) (mm)	670 x 430 x 458	755 x 450 x 488
Poids net (kg)	13,7	14,2
<b>Technologies et équipements</b>		
DXT	—	—
Lampe	oui	oui
Laser	oui	oui
Réceptacle à poussière à Système Cyclone	—	—

	<b>HS7611K</b>	<b>5008MGJ</b>	<b>N5900B</b>	<b>5903RK</b>	<b>HS0600</b>	<b>5103R</b>	<b>5143R</b>
	Scie circulaire 1600 W Ø 190 mm	Scie circulaire 1800 W Ø 210 mm	Scie circulaire 2000 W Ø 235 mm	Scie circulaire 2000 W Ø 235 mm	Scie circulaire 2000 W Ø 270 mm	Scie circulaire 2100 W Ø 270 mm	Scie circulaire 2200 W Ø 355 mm
	1600	1800	2000	2000	2000	2100	2200
	65	75,5	85	85	101	100	130
	45	57	60	64	71	73	90
	5500	5200	4100	4500	4300	3800	2700
	190	210	235	235	270	270	355
	30	30	25	30	30	30	30
	2,5	—	—	3	2,5	< 2,5	< 2,5
	95	89	100	95	94	97	94
	311 x 240 x 261	332 x 243 x 277	380 x 255 x 287	400 x 185 x 286	418 x 260 x 310	442 x 315 x 322	607 x 323 x 416
	3,9	5,1	7,20	7,2	6,9	9,4	14

	<b>LS1018L</b>	<b>LS1019L</b>	<b>LS1219L</b>
	Scie radiale 1430 W Ø 260 mm	Scie radiale 1510 W Ø 260 mm	Scie radiale 1650 W Ø 305 mm
	1430	1510	1650
	4300	3200	3200
	260	260	305
	30	30	25,4 / 30
	91	91	171 (Plinthe)
	310	310	416
	45/45	48 / 48	48 / 48
	60/47	60 / 60	60 / 60
	91 x 310	91 x 279	102 x 363
	91 x 220	91 x 197	102 x 255
	50 x 220	43 x 147	69 x 255
	825 x 536 x 633	805 x 644 x 660	887 x 644 x 725
	19,9	26,3	—
	—	oui	oui
	—	—	—
	oui	oui	oui
	—	—	—





## Rails de guidage

### Rails de guidage

Guidage précis. Coupe sans éclat. À utiliser avec adaptateur pour rail de guidage (sauf SP6000, DSP600ZJ, DPS601ZU et CA5000). Caoutchouc antidérapant 10 mètre (194417-8)

Ref.	Long.	Qté	EAN	Pour	Tarif HT
194368-5	1400 mm	1	0088381313353	SP6000K, SP6000J, CA5000XJ, DRS780Z, DSP600PT2J, DSP600ZJ, DSP601ZU	93.00 € A
194367-7	3000 mm	1	0088381335201	SP6000K, SP6000J, CA5000XJ, DRS780Z, DSP600PT2J, DSP600ZJ, DSP601ZU	235.00 € A
194925-9	1900 mm	1	3240891102880	SP6000J, DRS780Z, DSP600PT2J, DSP600ZJ, DSP601ZU, CA5000XJ	125.00 € A

## Accessoires pour rails de guidage

### Caoutchouc antidérapant pour rail de guidage

Ref.	Long.	Qté	EAN	Tarif HT
194417-8	Rouleau de 10 m	1	3240890588418	51.00 € A

### Glissière vinyle pour rail de guidage

Ref.	Long.	Qté	EAN	Tarif HT
194416-0	Rouleau de 10 m	1	3240890588401	36.00 € A

### Pare éclats pour rail de guidage

Ref.	Long.	Qté	EAN	Tarif HT
194418-6	140 cm	1	3240890588425	6.50 € A
194419-4	300 cm	1	3240890588432	10.90 € A

### Jeu de jonction pour rail de guidage

Ref.	Qté	EAN	Pour	Tarif HT
198885-7	1	0088381497046	194368-5 (1400mm), 194925-9 (1900mm), 194367-7 (3000mm)	27.50 € A

### Serre-joints pour rail de guidage

Ref.	Haut. max	prof.	Qté	EAN	Pour	Tarif HT
194385-5	140 mm	100 mm	1	0088381314084	194367-7 (3000mm), 194925-9 (1900mm), 194368-5 (1400mm)	27.50 € A

### Guide d'angle pour rail de guidage

Ref.	Qté	EAN	Tarif HT
196664-7	1	0088381438414	51.00 € A

### Serre-joints rapide pour rail de guidage

Ref.	Haut. max	prof.	Qté	EAN	Pour	Tarif HT
199826-6	140 mm	70 mm	1	0088381541589	194368-5 (1400mm), 194367-7 (3000mm), 194925-9 (1900mm)	62.00 € A

### Sacoche pour rail de guidage

Sacoche pour rails de guidage 1400 mm (194368-5)

Ref.	Ø	Qté	EAN	Tarif HT
B-57613	1400 mm	1	0088381519854	58.00 € A

## Adaptateurs pour rails de guidage

### Adaptateur rail de guidage pour scies circulaires

Ref.	Qté	EAN	Pour	Tarif HT
197005-0	1	3240890914064	HS7601K, HS7611K	58.00 € A
197462-2	1	3240890922120	HS6601J	58.00 € A
198570-2	1	0088381495912	HS0600	207.00 € A

### Adaptateur rail de guidage pour scies circulaires DHS680

Ref.	Qté	EAN	Pour	Tarif HT
196953-0	1	3240890983695	DHS680, DHS680RTJ, DHS680Z	58.00 € A

### Adaptateurs rail de guidage pour scies circulaires

#### 5603R, 5703R et 5705R

Ref.	Qté	EAN	Pour	Tarif HT
192505-5	1	0088381131919	5603R, 5703R, 5705R, 5603RK, 5705RK	27.50 € A

### Adaptateurs rail de guidage pour scie circulaire 5903R

Ref.	Qté	EAN	Pour	Tarif HT
192506-3	1	0088381132190	5903R, 5903RK	71.00 € A

### Adaptateurs rail de guidage pour scie circulaire 5103R

Ref.	Qté	EAN	Pour	Tarif HT
192507-1	1	0088381132206	5103R	118.00 € A

### Adaptateurs rail de guidage pour scies circulaires

#### DHS660 et DHS661

Ref.	Qté	EAN	Pour	Tarif HT
199232-5	1	0088381529334	DHS660ZJ, DHS660RTJ, DHS661RTJU, DHS661ZJU	48.00 € A

### Adaptateurs rail de guidage pour scies sauteuses

#### 4350, 4351, BJV140, BJV180 et DJV180

Ref.	Qté	EAN	Pour	Tarif HT
193517-1	1	0088381170659	4350, 4351, BJV180, 4350FCTK, 4351FCTK, BJV180RFE, 4350CTK, 4350FCT, 4350FCTJ, 4351FCT, 4351FCTJ, BJV140RFE, DJV180RFJ, DJV180RMJ, DJV180Z	36.00 € A

### Adaptateurs rail de guidage pour scies sauteuses

#### et scies circulaires

Ref.	Qté	EAN	Pour	Tarif HT
197252-3	1	0088381453790	HS6101K, HS7101K, HS7101J, HS6101J, 4350FCT, 4351FCT, BHS630RFE, DHS630RFJ, DHS630RMJ, DHS630Z, HS7101J-P, 4350FCTJ, 4351FCTJ, BJV140RFE, DJV180RFJ, DJV180RMJ, DJV180Z, DJV181RMJ, DJV181Z, DJV182RMJ, DJV182Z, DHS630ZJ, DHS680RTJ, DHS680Z, DHS680ZJ, DHS710PT4J, DHS710ZJ, HS6601J, HS7601K	58.00 € A

## Accessoires pour scies circulaires et scies plongantes

### Poignée pour meuleuses, perceuses visseuses

#### d'angle, scie circulaire, visseuse et polisseuse



Ref.	Qté	EAN	Pour	Tarif HT
152490-4	1	0088381131582	5800BR, 6807, 9030, 9031, 9503BH, 9505BH, 9521NB, 9522NB, 9524NB, 9525NB, 9541, 9542, 9562, 9562C, 9562CH, 9562CV, 9565, 9565CV, 9565CVL, 9565H, 9566CV, DA3010F, DA3011F, PW5000C, B06040	2.70 € A

### Guide parallèle pour scies plongantes SP6000

Possibilité de fixer un parement sur le guide.  
guide à droite 50 mm max.  
guide à gauche 300 mm max.



Ref.	Qté	EAN	Pour	Tarif HT
165447-6	1	3240890901910	SP6000, DSP600ZJ, DSP600PT2J	27.50 € A



### Guides parallèles pour scies circulaires

A utiliser avec la vis 924206-5.

Ref.	Qté	EAN	Pour	Tarif HT
164095-8	1	0088381101080	500, 4131, 4101RH, 4191D, 5008MGJ, 5093D, 5094D, 5600BR, 5604R, 5621RD, 5704R, BCS550, BHS630, BSR730, BSS501, BSS610, CC300D, DCS550, DCS551, DCS553, DHS630, DHS660, DHS661, DHS680, DHS710, DSS500, DSS501, DSS610, DSS611, HS300, HS6101J, HS6601J, HS7101J, HS7601K, MT582, N500, SR1600, SR1800	4.50 € A
165108-8	1	0088381141376	5603R, 5703R, 5705R	22.50 € A
164021-7	1	0088381115551	5900BR, 5800BR, SR2300, SR2600	10.90 € A
164367-1	1	3240890910776	N5900B, HS0600	3.00 € A
165084-6	1	0088381152464	5103R, 5104S, 5903R	22.50 € A
164019-4	1	0088381122993	5100BR	14.90 € A
152498-8	1	0088381156295	5143R	62.00 € A

## Raccords d'aspiration pour scies circulaires et scies sauteuses

### Raccord d'aspiration pour scie circulaire DHS710

Ref.	Qté	EAN	Pour	Tarif HT
196520-1	1	3240891008861	DHS710	5.00 € A



### Raccord d'aspiration pour scie à plaque de plâtre

#### DSD180

Ref.	Qté	EAN	Pour	Tarif HT
123559-1	1	3240891033313	DSD180Z	15.90 € A



### Raccord d'aspiration pour scie circulaire 5008MG

Ref.	Qté	EAN	Pour	Tarif HT
450079-5	1	3240890923998	5008MG	3.50 € A



### Raccord d'aspiration pour scie circulaire DHS630

Ref.	Qté	EAN	Pour	Tarif HT
194314-8	1	3240891065260	DHS630	6.50 € A



### Raccord d'aspiration pour scies circulaires

#### HS300D/HS301D

Ref.	Qté	EAN	Pour	Tarif HT
452237-9	1	3240890924056	HS300D, HS301D	1.60 € A



### Raccord d'aspiration pour scies circulaires

#### HS6100/HS6101/HS7100/HS7101

Ref.	Qté	EAN	Pour	Tarif HT
453289-3	1	3240890846099	HS6100, HS6101, HS7100, HS7101	3.50 € A



### Raccord d'aspiration pour scie circulaire DHS680

Ref.	Qté	EAN	Pour	Tarif HT
196961-1	1	3240891065475	DHS680	1.40 € A



### Raccord d'aspiration pour scies sauteuses

#### DJV181/DJV182

Ref.	Qté	EAN	Pour	Tarif HT
126331-0	1	3240890913272	DJV181, DJV182	2.40 € A



### Raccords d'aspiration pour scies sauteuses

Ref.	Qté	Ø int	Ø ext	EAN	Pour	Tarif HT
417853-4	1	19 mm	22 mm	0088381170833	4350FCT, 4351CT, 4351T, BJV180, 4351FCT, 4350CT, 4350T	3.50 € A



### Raccord d'aspiration pour scie circulaire N5900B

Ref.	Qté	EAN	Pour	Tarif HT
193068-4	1	3240890910844	N5900B	10.90 € A



### Raccord d'aspiration pour scies circulaires

#### 5104 et 5104S

Ref.	Qté	EAN	Pour	Tarif HT
450316-7	1	3240890727244	5104, 5104S	4.50 € A



### Raccord d'aspiration pour scie circulaire BSS501

Ref.	Ø int	Ø ext	Qté	EAN	Pour	Tarif HT
194415-2	25 mm	32 mm	1	3240890900258	BSS501	2.70 € A



### Raccord d'aspiration pour scie circulaire BSS610

Ref.	Qté	EAN	Pour	Tarif HT
419283-5	1	3240890718341	BSS610	1.60 € A



### Raccord d'aspiration pour scies circulaires

#### 5103R et 5903R

192419-8 livré avec vis de fixation.

Ref.	Ø int	Ø ext	Qté	EAN	Pour	Tarif HT
415426-7	32 mm	38 mm	1	0088381141352	5903R, 5103R	3.00 € A
192419-8	32 mm	38 mm	1	0088381158640	5103R, 5903R	3.50 € A



### Raccord d'aspiration pour scie circulaire 5143R

La référence de la vis fournie de série est 265717-4.

Ref.	Ø int	Ø ext	Qté	EAN	Pour	Tarif HT
192490-2	32 mm	38 mm	1	3240890902047	5143R	7.00 € A



### Raccord d'aspiration pour scies circulaires 5603R,

#### 5704R, 5705R

Ref.	Ø int	Ø ext	Qté	EAN	Pour	Tarif HT
192420-3	32 mm	38 mm	1	3240890904249	5704R, 5705R, 5603R	3.00 € A



### Raccord d'aspiration pour scie sauteuse JV102D, JV103D

Ref.	Qté	EAN	Pour	Tarif HT
457801-1	1	3240891154094	JV102DSMJ, JV102DZ, JV103DZ, JV103DSMJ	4.50 € A



**Accessoires pour scies sauteuses**
**Protecteur de base pour scies sauteuses**

Ref.	Qté	EAN	Pour	Tarif HT
417852-6	1	3240890715340	BJV180, 4351, 4350, 4341, 4340, JV0600J, DJV181, DJV181Z, DJV182, DJV182Z, 4329	3.00 € A
457867-1	1	3240891145733	JV103DSMJ, JV102DZ, JV102DSMJ, JV103DZ	1.40 € A

**Serre-lame universel**

Ref.	Qté	EAN	Pour	Tarif HT
132276-260	1	0088381101264	4300BV	9.90 € A

**Capot**

Ref.	Qté	EAN	Pour	Tarif HT
415887-1	1	3240890710871	4306, 4331D, 4333D, 4334D, 4305T, 4305, 4304T, 4304	2.10 € A

**Pare-éclats pour scies sauteuses**

Ref.	Qté	EAN	Pour	Tarif HT
415524-7	1	3240890709950	4304, 4305, 4306, 4329, 4340, 4340, 4341, 4341, 4350, 4351, 4305T, 4331D, 4333D, 4334D, BJV180, DJV180, DJV181, DJV182, JV0600J	1.60 € A

**Guides parallèles pour scies sauteuses**

Ref.	Qté	EAN	Pour	Tarif HT
192424-5	1	0088381144414	4300BV, 4304, 4305, 4320	4.50 € A

**Guide circulaire pour scies sauteuses**

Ref.	Qté	EAN	Pour	Tarif HT
123030-5	1	0088381111638	4304, 4305, 4320	9.90 € A

**Guides parallèles et circulaires pour scies sauteuses**

Centreur : 271601-3 Axe : 323802-0 Vis : 922207-7.

Ref.	Long. totale	Qté	EAN	Pour	Tarif HT
192732-4	mm	1	0088381148054	4323, 4324, 4329, JV0600K, MT431, JV102DSMJ, M4301, JV100DWE, JV101DSAJ, JV102DZ, JV103DZ, JV103DSMJ, JV183DWE	14.90 € A
193516-3	240 mm	1	0088381170666	4351FCTJ, 4351FCT, 4350FCTJ, 4350FCT, BJV140RFE, DJV181RMJ, DJV181Z, DJV182RMJ, DJV182Z, DJV180RFJ, DJV180RMJ, DLV180Z, DJV181ZJ, DJV181RTJ, DJV182RTJ, DJV182ZJ	13.90 € A

**Capot de sécurité**

Ref.	Qté	EAN	Pour	Tarif HT
458191-5	1	3240891154087	JV102D, JV103D	1.00 € A

**Accessoires pour scies radiales**
**Réceptacle à poussières Cyclone system pour scies radiales**

Les poussières sont séparées de l'air par force centrifuge. L'évacuation reste constante. Vous visualisez en permanence la bonne évacuation des poussières. Le réceptacle se vide simplement en ouvrant la trappe de vidage

Ref.	Qté	EAN	Pour	Tarif HT
194175-6	1	3240890902924	LS0714, LS1013, LS1016, LS1214, LS1216, LS0714FL, LS0714FLN, LS1016FLB, LS1214F, LS1216FLB, LS1216L, LS1013F, LS1214L, LS1013L	45.00 € A

**Clé à douille 10 mm pour scies radiales**

Ref.	Qté	EAN	Pour	Tarif HT
782223-9	1	0088381137461	BLS713, LS0714FL	5.50 € A

**Sac à poussière pour scies radiales LS1018L**

Ref.	Qté	EAN	Pour	Tarif HT
JM23100501	1	3240890902306	LS1018L, LH1201FL, LS1018LN	3.50 € A

**Equerre pour scie radiale LS0815FL**

Ref.	Qté	EAN	Pour	Tarif HT
JM27000328	1	3240890525789	LS0815FL	1.20 € A

**Raccord pour sac à poussière pour scie radiale LS0815FL**

Ref.	Qté	EAN	Pour	Tarif HT
JM23500100	1	3240890894717	LS0815FL	1.20 € A

**Sac à poussière pour scies radiales**

Ref.	Pour	Qté	EAN	Pour	Tarif HT
122330-0		1	0088381115544	LS1440	24.00 € A
122351-2		1	0088381115537	LS1030	12.90 € A
JM23510010	JM23500101	1	3240890894700	LS0815FL	5.00 € A

**Echelle graduée pour scies radiales**

Ref.	Qté	EAN	Pour	Tarif HT
816339-9	1	3240890795984	LS0714FL, LS0714	3.50 € A
816311-1	1	3240890795946	LS1040	3.50 € A

**Bouton de sécurité pour scies radiales**

Ref.	Qté	EAN	Pour	Tarif HT
417113-4	1	3240890713650	LS0714, LS1013, LS1040, LS1214	1.60 € A

**Pare-éclats central pour scie radiale LS1013**

Ref.	Qté	EAN	Pour	Tarif HT
193051-1	1	0088381158190	LS1013	9.90 € A

**Ampoule pour lampe de scie radiale**

Ref.	Qté	EAN	Pour	Tarif HT
193730-1	1	3240890588265	LS0714FL, LS1013FL, LS1214FL, 2107F	3.00 € A

**Axe support d'étau pour scie radiale LS1030**

Ref.	Qté	EAN	Pour	Tarif HT
322313-2	1	3240890667373	LS1030	8.90 € A

**Garde pour scies radiales**

Ref.	Qté	EAN	Pour	Tarif HT
153896-9	1	0088381193757	LS1013, LS1013F, LS1013L, LS1214, LS1214F, LS1214L	45.00 € A

**Supports pour la coupe de pièces longues**

A utiliser avec tiges références 256812-1.

Ref.	Qté	EAN	Pour	Tarif HT
122446-1	1	0088381156158	LS1040, LH1040	36.00 € A
192713-8	1	0088381151870	LS0714, LS0714FL	27.50 € A

**Tige pour la coupe des pièces longues**

Pièce vendue à l'unité Utilisez 2 tiges avec support référence 122446-1 ou 192713-8 (suivant le modèle de la machine utilisé) pour la découpe des pièces longues.

Ref.	Ø	Long.	Qté	EAN	Pour	Tarif HT
256812-1	12 mm	2,1 m	1	0088381146517	LS0714, LS1040, LH1040, LS0714FL	30.00 € A

**Sac à poussière pour scies sur table et scies radiales**

Ref.	Qté	EAN	Pour	Tarif HT
122852-0	1	3240890902481	LS1216FLB, BLS713RFE, LH1040, LS1016, LS1016FLB, LS1216, LS1013, LS1019L, DLS1112U	3.00 € A

**Sac à poussière pour DLS600**

Ref.	Qté	EAN	Pour	Tarif HT
122884-7	1	0088381538688	DLS600Z	6.40 € A

## Étaux pour scies radiales et scies sur table



## Étaux verticaux pour scie radiale LS1013

Ref.	Qté	EAN	Pour	Tarif HT
122538-6	1	0088381141697	LS1013, LS1013F, LS1013L	11.90 € A



## Étau horizontal pour scies LH1040 et LS1440

Ref.	Qté	EAN	Pour	Tarif HT
122563-7	1	0088381151566	LH1040, LS1440, LS1030, LS1040, LS1040N	62.00 € A



## Étau horizontal pour scies radiales LS1018L et LS1216

Ref.	Qté	EAN	Pour	Tarif HT
122930-6	1	3240890903419	LS1216FLB, LS1018L, LS1216	58.00 € A



## Étaux verticaux

Ref.	Qté	EAN	Pour	Tarif HT
122571-8	1	0088381151863	BLS713, BLS820, LS0714, LS0714FL, LS800D	22.50 € A
JM23100502	1	3240890900920	LS1018L, LH1200FL	7.00 € A
122536-0	1	0088381155915	LS1030, LS1040, LH1040	9.90 € A
122540-9	1	0088381151894	LS1214, LS1214L, LS1214F, LS1440	9.90 € A
122728-1	1	3240890902184	LF1000	18.90 € A
JM23510009	1	3240890894670	LS0815FL	9.90 € A



## Étau vertical articulé

Ref.	Qté	EAN	Pour	Tarif HT
122854-6	1	3240890900708	LS1016, LS1216, LS1016FLB, LS1216FLB, LS1216L, LS1019L, DLS111ZU, DLS211PT2U, DLS211ZU, LS1219L	22.50 € A
126617-2	1	3240890921253	DLS211PT2U, DLS211ZU, LS1219L	22.50 € A



## Étau horizontal pour scies radiales

Ref.	Qté	EAN	Pour	Tarif HT
122470-4	1	0088381142625	LS1016FLB, LS1016, LS1214, DLS211PT2U, LS1019L, LS1219, LS1219L, DLS211ZU, DLS111ZU, LH1201FL	51.00 € A



## Butées inclinées

Permet le maintien pour la coupe des corniches et des moulures.

Ref.	Qté	EAN	Pour	Tarif HT
192628-9	1	0088381141710	LS1013, LS1214, LS1019L, DLS211PT2U, DLS211ZU, DLS111Z, DLS111ZU, LS1219L	42.00 € A
192669-5	1	3240890903211	LS1016, LS1016FLB	58.00 € A
195253-5	1	3240890903266	LS1216, LS1216FLB, LS1220, LS1221	62.00 € A
192622-1	1	3240890905253	LS1040, LH1040, LS1030N, LS1045, LS1030, LS1040N	76.00 € A

## Accessoires pour scies sur table



## Poussoir pour scie sur table 2712

Ref.	Qté	EAN	Pour	Tarif HT
JM27100128	1	3240890897091	2712	3.50 € A



## Plaque auxiliaire pour scie sur table LH1040

Ref.	Qté	EAN	Pour	Tarif HT
122716-8	1	0088381195447	LH1040	5.50 € A



## Guide à réglage d'angle pour scie sur table 2712

Ref.	Qté	EAN	Pour	Tarif HT
JM27100005	1	3240890897244	2712	36.00 € A



## Guides à réglage d'angle pour scies sur table 2704

Ref.	Qté	EAN	Pour	Tarif HT
122734-6	1	3240890555076	2704	33.00 € A



## Règles de délinage pour scies sur table LH1040

Ref.	Qté	EAN	Pour	Tarif HT
122707-9	1	0088381195386	LH1040	30.00 € A



## Règles de délinage pour scies sur table LF1000

Ref.	Qté	EAN	Pour	Tarif HT
122729-9	1	3240890904041	LF1000	42.00 € A



## Règles de délinage pour scies sur table LH1200FL

Ref.	Qté	EAN	Pour	Tarif HT
JM23300008	1	3240890907608	LH1200FL	51.00 € A



## Règle de délinage pour MLT100

Ref.	Qté	EAN	Pour	Tarif HT
JM27000202	1	3240890524768	MLT100	33.00 € A



## Carter de lame pour scies sur table LH1040

Ref.	Qté	EAN	Pour	Tarif HT
418626-8	1	3240890716576	LH1040	13.90 € A



## Carter de protection pour scie sur table LF1000

Ref.	Qté	EAN	Pour	Tarif HT
123104-2	1	3240890848277		27.50 € A



## Guides à réglage d'angle pour scies sur table LF1000

Ref.	Qté	EAN	Pour	Tarif HT
122730-4	1	3240890902955	LF1000	24.00 € A



## Règles de délinage pour scie sur table 2704

Ref.	Qté	EAN	Pour	Tarif HT
122739-6	1	0088381277020	2704	118.00 € A



## Règles de délinage pour scies sur table 2702 et 2703

Ref.	Qté	EAN	Pour	Tarif HT
122556-4	1	0088381147118	2703, 2702	62.00 € A



## Talon de délinage pour scie sur table LF1000

Ref.	Qté	EAN	Pour	Tarif HT
154580-9	1	3240890903082	LF1000	22.50 € A



## Supports pour la coupe de pièces longues

A utiliser avec tiges références 256812-1.

Ref.	Qté	EAN	Pour	Tarif HT
122446-1	1	0088381156158	LS1040, LH1040	36.00 € A
192713-8	1	0088381151870	LS0714, LS0714FL	27.50 € A



## Tige pour la coupe des pièces longues

Pièce vendue à l'unité Utilisez 2 tiges avec support référence 122446-1 ou 192713-8 (suivant le modèle de la machine utilisé) pour la découpe des pièces longues.

Ref.	Ø	Long.	Qté	EAN	Pour	Tarif HT
256812-1	12 mm	2,1 m	1	0088381146517	LS0714, LS1040, LH1040, LS0714FL	30.00 € A

## Servantes à rouleau pour scies radiales et scies sur table



### Servantes à rouleau

Ref.	Ø Rouleaux	Largeur	Poids net	Charge adm.	Haut.min	Haut.max	Qté	EAN	Pour	Tarif HT
A-47450	22 mm	314 mm	2,2 kg	82 kg	50 mm	140 mm	1	0088381289535		118.00 € A
A-11259	38 mm	250 mm	2,7 kg	255 kg	62 mm	150 mm	1	0088381128698		125.00 € A

## Servantes pour scies radiales et scies sur table



### Butée de réglage pour servante 191239-7

Ref.	Qté	EAN	Pour	Tarif HT
312511-6	1	3240890658579	LS1440	18.90 € A



### Servante Arrière pour scie sur table 2704

Ref.	Type	Qté	EAN	Pour	Tarif HT
194087-3	Arrière	1	3240890588302	2704	42.00 € A

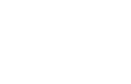

### Servantes pour scies LS0714, LH1040, BLS713, LS1030, LS1040

Ref.	Contenu	Qté	EAN	Pour	Tarif HT
192621-3	2 servantes + 2 vis	1	0088381142458	LS0714, LH1040, BLS713, LS1030, LS1040	24.00 € A
123101-8	1 servante	1	3240890921178		13.90 € A



### Servante pour scies

Ref.	Qté	EAN	Pour	Tarif HT
322312-4	1	3240890667366	LH1040, LS0714, BLS713, LS1030, LS1040	15.90 € A
JM23000127	1	3240890901378	MLS100, LS0815FL	10.90 € A
JM23100500	1	3240890904577	LH1200FL, LS1018L	8.90 € A



### Servante pour scies radiales LS1013 et LS1214

Ref.	Qté	EAN	Pour	Tarif HT
322932-4	1	0088381141673	LS1013, LS1214F	12.90 € A



### Jeu de servantes pour scies radiales LS1016 et LS1216

Ref.	Contenu	Qté	EAN	Pour	Tarif HT
195240-4	2 servantes + 2 vis	1	3240890903457	LS1016, LS1216	7.90 € A



### Servante Gauche pour scie sur table 2704

Livré avec tous les accessoires nécessaire à son montage sur la 2704

Ref.	Type	Qté	EAN	Pour	Tarif HT
194086-5	Gauche	1	3240890588296	2704	42.00 € A



### Jeu de servantes pour scies à onglet LS1440

Ref.	Contenu	Qté	EAN	Pour	Tarif HT
191239-7	2 servantes + 2 vis + butée de réglage	1	0088381112093	LS1440	27.50 € A



### Butée de servante

Ref.	Qté	EAN	Pour	Tarif HT
122472-0	1	0088381155892	LS1040, LH1040	8.90 € A

## Chariots établis pour scies radiales et scies sur table



### Chariot établi WST05 avec servantes et roues

Montage/Démontage rapide des machines. Léger.

Ref.	Qté	Dimension de l'ensemble	Poids net	EAN	Pour	Tarif HT
DEAWST05	1	2700 x 500 x 800 / 550 (déplié) mm	30 kg	0088381424318	BLS713, DLS111, LH1040, LH1200FL, LS0714, LS1013, LS1016, LS1018, LS1019L, LS1030, LS1040, LS1214, LS1216, MLS100	380.00 € A



### Établi

Poids net : 14 kg

Ref.	Qté	Poids net	Long.	Largeur	Hauteur	EAN	Pour	Tarif HT
194043-3	1	14 kg	740 mm	600 mm	850 mm	0088381194778	LS1216, LS1016, 2012NB, LS1214, LS1040, LS1013, LS0714, LS1216FLB, LS1019L	104.00 € A



### Chariot de transport pour scie sur table MLT100N

Ref.	Qté	Dimension stockage (sans machine)	Dimension utilisation (sans machine)	Poids net	EAN	Pour	Tarif HT
JM27000300	1	1050 x 590 x 310 mm	1015 x 590 x 560 mm	24 kg	0088381351003	MLT100N	235.00 € A



### Chariot de transport pour scie sur table 2704N

Pour machine 2704

Ref.	Qté	EAN	Pour	Tarif HT
194093-8	1	0088381205702	2704N	322.00 € A



### Établi extensible WST06 pour LS

Leviers de verrouillage à relâchement rapide permettant l'installation et la désinstallation rapides d'une scie à onglets sans utilisation d'outil. Construction en aluminium tubulaire léger, facilement et rapidement pliable pour une portabilité maximale sur les chantiers. Pied réglable pour empêcher le support d'osciller sur les sols irréguliers. Rail coulissant permettant de repositionner facilement la scie à onglets. Poignée de transport permettant de transporter d'une seule main la scie à onglets lorsqu'elle est pliée. Roues et poignée de transport permettant de déplacer le support sur les chantiers avec la scie à onglets installée. Butée de coupe réglable et rouleau de matériau pour faciliter l'utilisation et augmenter l'efficacité sur les chantiers. Place de rangement intégrée pour clé hexagonale permettant de faire les ajustements nécessaires des plaquettes de réglage de la scie à onglets. Poids maximal supporté 225 kg.

Ref.	Qté	Dimensions	Poids net	EAN	Pour	Tarif HT
DEAWST06	1	1150-2550 x 750 x 850 mm	15,3 kg	0088381442091	BLS713, DLS111, DLS714, DLS714N, LS0714, LS0815, LS1013, LS1016, LS1018, LS1019, LS1040, LS1214, LS1216, LS1219, MLS100	380.00 € A

### Raccords d'aspiration pour scies sur table et scies à ruban



Ref.	Qté	EAN	Pour	Tarif HT
192799-2	1	3240891065154	2702, 2703	5.50 € A



Ref.	Qté	EAN	Pour	Tarif HT
122732-0	1	3240890555069	LF1000	27.50 € A



Ref.	Qté	EAN	Pour	Tarif HT
JM27000090	1	3240890523785	LB1200F, 2704, MLT100	1.20 € A

### Accessoires pour scies à ruban



Ref.	Qté	EAN	Pour	Tarif HT
JM21000300	1	3240890895165	LB1200F	93.00 € A



Ref.	Qté	EAN	Pour	Tarif HT
JM21080290	1	3240890904492	LB1200F	1.20 € A



Ref.	Qté	EAN	Pour	Tarif HT
JM21000320	1	3240890895172	LB1200F	24.00 € A



Ref.	Qté	EAN	Pour	Tarif HT
JM21080260	1	3240890904485	LB1200F	10.90 € A



Ref.	Qté	EAN	Pour	Tarif HT
JM21000330	1	3240890895189	LB1200F	13.90 € A

Pour bande de 2240 mm de long et 20 mm ou moins de large.



Ref.	Qté	EAN	Pour	Tarif HT
JM21080230	1	3240890904478	LB1200F	22.50 € A

8

SCIER

## Notes

---

---

---

---

---

---

---

---

---

---

---

---

---

---

---

---

---

---

---

---

---

---

---

RT0700C

Rabot	272
Rabot de charpente	274
Raboteuse automatique	275
Mortaiseuse à chaîne	275
Mortaiseuse à chaîne	275
Défonceuse	276
Affleureuse	278
Lamelleuse	278
Affleureuse - Défonceuse	
Multifonctions	278
LOGIGRAMME ACCESSOIRES	279
COMPARATIFS MACHINES	279
ACCESSOIRES SPÉCIFIQUES	280



## Raboter | Défoncer | Affleurer | Lameller



KP0800J

Rabot 620 W 82 mm



## Confortable et très facile d'utilisation

Puissance nominale	620 W
Vitesse à vide max.	17000 tr/min
Largeur de rabotage	82 mm
Profondeur de rabotage	2,5 mm
Profondeur max. de feuillure	9 mm
Taux de vibration triaxial (a <sub>v</sub> )	2,5 m/s <sup>2</sup>
Pression sonore (L <sub>pa</sub> )	89 dB(A)
Puissance sonore (L <sub>wa</sub> )	100 dB(A)
Dimensions (LxIxh)	285x158x158 mm
Poids net EPTA	2,6 kg

- Réglage précis de la profondeur de coupe par pas de 0,1mm
- Pied de protection escamotable pour éviter d'endommager la lame et la pièce à travailler
- Éjection des copeaux améliorée
- Poignées caoutchoutées et antidérapantes, procurent plus de confort, plus de contrôle et moins de fatigue lors de l'utilisation
- Palier de roulement en aluminium : améliore la solidité, donc la longévité de la machine



EAN : 0088381641869

Charbon : 191940-4

Accessoires de série Coffret 3 MAKPAC, Moulage MAK-PAC Rabot, Calibre de réglage, Raccord poussière, Clé à douille.

Logigramme accessoires p. 279

KP0810J

Rabot 850 W 82 mm



## Équipement ultra-complet pour un travail précis

Puissance nominale	850 W
Vitesse à vide max.	16000 tr/min
Largeur de rabotage	82 mm
Profondeur de rabotage	4 mm
Profondeur max. de feuillure	25 mm
Taux de vibration triaxial (a <sub>v</sub> )	3 m/s <sup>2</sup>
Pression sonore (L <sub>pa</sub> )	88 dB(A)
Puissance sonore (L <sub>wa</sub> )	99 dB(A)
Dimensions (LxIxh)	290x168x176 mm
Poids net EPTA	3,3 kg

- Grande capacité, 4 mm en une passe grâce au puissant moteur
- Réglage précis de la prise de passe par pas de 0,1 mm
- Évacuation des copeaux réglable à gauche ou à droite pour plus de confort
- Pied de protection escamotable pour éviter d'endommager la lame et la pièce à travailler
- Semelle avec 3 rainures en V pour faciliter le chanfreinage de 1,4 mm, 3 mm et 4 mm



EAN : 0088381642002

Charbon : 191972-1

Accessoires de série Coffret 3 MAKPAC, Porte guide, Guide parallèle, Jeu de plaquettes au carbure, Jeu de plaques de réglage, Moulage MAK-PAC Rabot, Clé à douille, Calibre de réglage.

Logigramme accessoires p. 279





# KP0810CJ

Rabot 1 050 W 82 mm

Ergonomie Soft Grip

Réglage de la hauteur de passe à crémaillère, 0 à 4 mm en moins d'un demi tour.

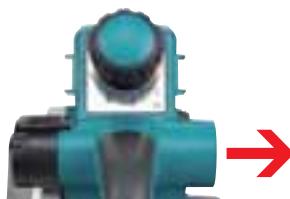

Évacuation à droite



Évacuation à gauche

Pour le confort de l'utilisateur, l'évacuation des copeaux peut se faire à droite ou à gauche.



Pied de protection : Pour éviter d'endommager la lame et la pièce travaillée

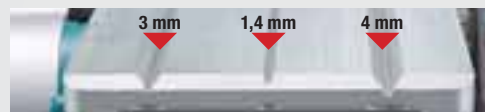

Base rainurée pour réaliser facilement 3 types de chanfreins.



Carter de courroie en aluminium pour une plus grande durabilité

## KP0810CJ

Rabot 1 050 W 82 mm



### Haute performance et démarrage progressif pour des applications soignées

Puissance nominale	1050 W
Vitesse à vide max.	12000 tr/min
Largeur de rabotage	82 mm
Profondeur de rabotage	4 mm
Profondeur max. de feuillure	25 mm
Taux de vibration triaxial (a <sub>v</sub> )	3,5 m/s <sup>2</sup>
Pression sonore (L <sub>pa</sub> )	82 dB(A)
Puissance sonore (L <sub>wa</sub> )	93 dB(A)
Dimensions (L x l x h)	290 x 168 x 176 mm
Poids net EPTA	3,4 kg

- Régulateur électronique pour un démarrage sans à-coups et un maintien du régime sélectionné
- Grande capacité, 4 mm en une passe grâce au puissant moteur
- Réglage précis de la prise de passe par pas de 0,1 mm
- Évacuation des copeaux réglable à gauche ou à droite pour plus de confort
- Pied de protection escamotable pour éviter d'endommager la lame et la pièce à travailler



EAN : 0088381642019

Charbon : 191972-1

Accessoires de série Coffret 3 MAK-PAC, Moulage MAK-PAC Rabot, Porte guide, Guide parallèle, Jeu de plaques de réglage, Clé à douille, Calibre de réglage.

Logigramme accessoires p. 279

## 1100

Rabot 950 W 82 mm



### Un incontournable de la gamme, une référence pour les professionnels

Puissance nominale	950 W
Vitesse à vide max.	16000 tr/min
Largeur de rabotage	82 mm
Profondeur de rabotage	3 mm
Profondeur max. de feuillure	20 mm
Taux de vibration triaxial (a <sub>v</sub> )	3 m/s <sup>2</sup>
Pression sonore (L <sub>pa</sub> )	92 dB(A)
Puissance sonore (L <sub>wa</sub> )	103 dB(A)
Dimensions (L x l x h)	415 x 125 x 140 mm
Poids net EPTA	4,9 kg

- Semelle de grande dimension pour une meilleure planéité
- Guide parallèle à deux axes
- Feuillure réglable
- Semelle avec rainure en V pour faciliter le chanfreinage



EAN : 0088381000017

Charbon : 181030-1

Accessoires de série Coffret métal, Jeu de plaques de réglage, Calibre de réglage, Jeu de plaquettes au carbure, Clé à douille, Guide parallèle.

Logigramme accessoires p. 279

1911B

Rabot 900 W 110 mm



Tout en gardant un poids réduit, il est idéal pour raboter des surfaces larges

Puissance nominale	900 W
Vitesse à vide max.	16000 tr/min
Largeur de rabotage	110 mm
Profondeur de rabotage	2 mm
Profondeur max. de feuillure	0 mm
Taux de vibration triaxial (a <sub>v</sub> )	3,5 m/s <sup>2</sup>
Pression sonore (L <sub>pa</sub> )	88 dB(A)
Puissance sonore (L <sub>wa</sub> )	99 dB(A)
Dimensions (LxIxh)	355x160x172 mm
Poids net EPTA	4,3 kg

- Largeur de lames de 110 mm
- Semelle avec rainure en V pour faciliter le chanfreinage
- Réglage facile de la profondeur de coupe



EAN: 0088381002240

Charbon: 181410-1

Accessoires de série Adaptateur de tuyau, Guide parallèle, Fers en acier rapide, Clé à douille.

Logigramme accessoires p. 279

1806B

Rabot de charpente 1200 W 170 mm



Pour un travail confortable et précis sur charpentes

Puissance nominale	1200 W
Vitesse à vide max.	15000 tr/min
Largeur de rabotage	170 mm
Profondeur de rabotage	2 mm
Taux de vibration triaxial (a <sub>v</sub> )	<2,5 m/s <sup>2</sup>
Pression sonore (L <sub>pa</sub> )	92 dB(A)
Puissance sonore (L <sub>wa</sub> )	103 dB(A)
Dimensions (LxIxh)	529x232x150 mm
Poids net EPTA	9 kg

- Largeur de coupe de 170 mm
- Machine robuste avec carter métallique
- Refroidissement optimisé
- Centre de gravité très bas pour un travail précis et confortable



EAN: 0088381003957

Charbon: 181044-0

Accessoires de série Dispositif d'affûtage, Fers en acier rapide, Clé à six pans 4 mm.

Logigramme accessoires p. 279

KP312S

Rabot de charpente 2200 W 312 mm



Il allie puissance, grande capacité et douceur pour satisfaire les professionnels

Puissance nominale	2200 W
Vitesse à vide max.	12000 tr/min
Largeur de rabotage	312 mm
Profondeur de rabotage	3,5 mm
Taux de vibration triaxial (a <sub>v</sub> )	2,5 m/s <sup>2</sup>
Pression sonore (L <sub>pa</sub> )	92 dB(A)
Puissance sonore (L <sub>wa</sub> )	103 dB(A)
Dimensions (LxIxh)	551x425x219 mm
Poids net EPTA	18,4 kg

- Régulateur électronique pour un démarrage sans à-coups et un maintien du régime sélectionné
- Rouleau avant et guide latéraux pour un travail précis et moins fatiguant
- Éjection optimale des copeaux même lorsque la pièce de bois est humide
- Pied de protection pour éviter d'endommager la lame et la pièce à travailler
- Centre de gravité réglable pour éviter un rabotage inégal



EAN: 0088381048132

Charbon: 191953-5

Accessoires de série Clé hexagonale, Adaptateur pour aspiration de poussières, Équerre de réglage, Jeu de fers en acier rapide, Joint 70.

Logigramme accessoires p. 279



**2012NB**

**2012NB**

Raboteuse automatique 1 650 W

**Pour raboter sur de longues distances des poutres, planches ou chevrons**



- Compact et léger pour un transport facile,
- Machine puissante avec son moteur de 1 650 W.

Puissance nominale	1 650 W
Vitesse à vide max.	8 500 tr/min
Largeur de rabotage	304 mm
Hauteur de coupe	150 mm
Profondeur de rabotage	3 mm
Vitesse d'avancement	8,5 m/min.
Pression sonore (Lpa)	75 dB(A)
Dimensions (Lxlxh)	771 x 483 x 401 mm
Poids net EPTA	28,1 kg



**Accessoires de série** boîte à outils, Clé à douille 9 mm, Adaptateur d'aspiration, Jeu de fers en acier rapide, Support magnétique, Clé à six pans 2,5, Support pour raboteuse.

EAN: 0088381032858 Charbon: 181044-0

Logigramme accessoires p. 279

**KC100Z**

Mortaiseuse à chaîne 2 000 W



**Puissante, sûre et précise grâce à son démarrage progressif**

Puissance nominale	2 000 W
Vitesse à vide max.	4 500 tr/min
Largeur de mortaise standard	30 mm
Profondeur de plongée max.	100 mm
Dimensions (Lxlxh)	300 x 340 x 440 mm
Poids net EPTA	14 kg

- Régulateur électronique pour un démarrage sans à-coups et un maintien du régime sélectionné
- Choix de la garniture parmi 30, 40 ou 50 mm d'épaisseur
- Graisseur intégré pour une bonne lubrification du pignon de chaîne
- Plongée précise grâce aux deux colonnes avec manchons en acier
- Base solide en fonte d'aluminium



EAN: 0088381028257

Charbon: 191953-5

**Accessoires de série** Guide de chaîne de mortaiseuse 30 mm, Clé plate 10 mm, Guide parallèle, Clé plate 13 mm.

Logigramme accessoires p. 279

**7104L**

Mortaiseuse à chaîne 1 140 W



**Sécurité classe I**

**Conçue pour les applications lourdes**

- Machine robuste et puissante pour un assemblage de grande section de tous types de bois,
- Portable, seulement 17 kg.

Puissance nominale	1 140 W
Vitesse à vide max.	3 200 tr/min
Largeur de mortaise standard	30 mm
Profondeur de plongée max.	155 mm
Dimensions (Lxlxh)	512 x 298 x 513 mm
Poids net EPTA	17,3 kg

**Accessoires de série** Flacon d'huile 30cc, Chaîne de mortaiseuse 30 mm, Guide de chaîne de mortaiseuse 30 mm.

EAN: 0088381006415

Charbon: 181044-0

Logigramme accessoires p. 279



**7104L**

## RP0900XJ

Défonceuse 900 W Ø 8 mm

## Adaptée aux petits diamètres et facile à utiliser



- Compacte et légère,
- Possibilité de monter la Défonceuse sur un rail de délinage (option).

Puissance nominale	900 W
Profondeur de plongée max.	0 à 35 mm
Diamètre de la pince	6 mm
Diamètre de la semelle	145 mm
Vitesse à vide max.	27 000 tr/min
Taux de vibration triaxial (a <sub>h</sub> )	4 m/s <sup>2</sup>
Pression sonore (L <sub>pa</sub> )	89 dB(A)
Puissance sonore (L <sub>wa</sub> )	100 dB(A)
Dimensions (LxIxh)	256x110x217 mm
Poids net EPTA	2,7 kg



**Accessoires de série** Coffret 2 MAK-PAC, Clé plate 22 mm, Guide parallèle, Clé plate 13 mm, Douille de réduction, Pince de serrage Ø 6 mm.

EAN: 0088381641333 Charbon: 181410-1

Logigramme accessoires p. 279

## RP0910J

Défonceuse 900 W Ø 8 mm

## L'une des plus rapides de la gamme



- Système d'évacuation des poussières optimisé,
- Changement facile de la fraise grâce au blocage de l'axe.

Puissance nominale	900 W
Profondeur de plongée max.	0 à 57 mm
Diamètre de la pince	8 mm
Diamètre de la semelle	150 mm
Vitesse à vide max.	27 000 tr/min
Taux de vibration triaxial (a <sub>h</sub> )	8 m/s <sup>2</sup>
Pression sonore (L <sub>pa</sub> )	83 dB(A)
Puissance sonore (L <sub>wa</sub> )	94 dB(A)
Dimensions (LxIxh)	269x110x260 mm
Poids net EPTA	3,3 kg



**Accessoires de série** Coffret 2 MAK-PAC, Clé plate 17 mm, Guide parallèle, Guide à copier 12, Clé plate 8 mm, Ensemble pince de serrage + écrou.

EAN: 0088381641913 Charbon: 191963-2

Logigramme accessoires p. 279

## RP1110CJ

Défonceuse 1 100 W Ø 8 mm

## Précision et polyvalence sont ses maîtres mots



Puissance nominale	1100 W
Profondeur de plongée max.	0 à 57 mm
Diamètre de la pince	8 mm
Diamètre de la semelle	150 mm
Vitesse à vide max.	8000 à 24000 tr/min
Taux de vibration triaxial (a <sub>h</sub> )	5 m/s <sup>2</sup>
Pression sonore (L <sub>pa</sub> )	81 dB(A)
Puissance sonore (L <sub>wa</sub> )	92 dB(A)
Dimensions (LxIxh)	269x110x260 mm
Poids net EPTA	3,4 kg

- Régulateur électronique pour un démarrage sans à-coups et un maintien du régime sélectionné
- Machine idéale pour un travail précis sur différents types de matériaux
- Système d'évacuation des poussières optimisé
- Changement facile de la fraise grâce au blocage de l'axe
- Livré de série en coffret MAK-PAC, compatible avec les systèmes empilables standards



**Accessoires de série** Coffret 2 MAK-PAC, Clé plate 8 mm, Guide parallèle, Moulage MAK-PAC pour défonceuse, Clé plate 17 mm, Guide à copier 12.

EAN: 0088381641937

Charbon: 191963-2

Logigramme accessoires p. 279

## RP1800FXJ

Défonceuse 1 850 W Ø 12 mm

## Ultra confortable et très bien équipée



- Grande précision de coupe grâce à l'ajustement à 0,1 mm,
- Fonction éclairage du point de coupe à deux LED (spéciale anti-ombres).

Puissance nominale	1 850 W
Profondeur de plongée max.	0 à 70 mm
Diamètre de la pince	12 mm
Diamètre de la semelle	170 mm
Vitesse à vide max.	22 000 tr/min
Taux de vibration triaxial (a <sub>h</sub> )	4 m/s <sup>2</sup>
Pression sonore (L <sub>pa</sub> )	86 dB(A)
Puissance sonore (L <sub>wa</sub> )	97 dB(A)
Dimensions (LxIxh)	155x294x312 mm
Poids net EPTA	6 kg



**Accessoires de série** Coffret 4 MAK-PAC, Moulage MAK-PAC défonceuse, Guide parallèle avec réglage micrométrique, Clé plate 24, Coude d'aspiration, Rondelle 6, Douille de réduction 12x6 mm, Vis réglage profondeur 6x135 mm, Douille de réduction 12x8 mm, Pince de serrage 12 mm.

EAN: 0088381642224 Charbon: 191953-5

Logigramme accessoires p. 279



**RP1800**

# RP2300FCXJ

Défonceuse 2300 W Ø 12 mm

Elle réunit tous les atouts :

Puissante, Complète, précise et confortable



Livrée avec un guide parallèle micrométrique.



Ergonomie Soft Grip, prise en main optimale et commande à la poignée.



① Robuste : utilisation de roulement large et protection maximale contre les poussières grâce à la ventilation de la zone de travail et à la construction renforcée.

② Utilisation de roulements linéaires à billes pour plus de précision et de confort d'utilisation.

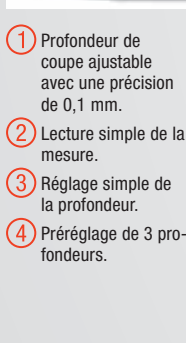

- ① Profondeur de coupe ajustable avec une précision de 0,1 mm.
- ② Lecture simple de la mesure.
- ③ Réglage simple de la profondeur.
- ④ Préréglage de 3 profondeurs.



Vitesse réglable par molette pour l'adapter à la pièce à travailler et au type de fraise.



Double éclairage de la zone de travail.



Connectable à un aspirateur avec le kit d'aspiration.



Changement d'un geste et sans outil du guide à copier.

## RP2300FCXJ

Défonceuse 2300 W Ø 12 mm



Elle réunit tous les atouts : puissante, complète, précise et confortable

Puissance nominale	2300 W
Profondeur de plongée max.	0 à 70 mm
Diamètre de la pince	12 mm
Diamètre de la semelle	170 mm
Vitesse à vide max.	9000 à 22000 tr/min
Taux de vibration triaxial (a <sub>v</sub> )	4,5 m/s <sup>2</sup>
Pression sonore (L <sub>pa</sub> )	87 dB(A)
Puissance sonore (L <sub>wa</sub> )	98 dB(A)
Dimensions (LxIxh)	155x294x312 mm
Poids net EPTA	6,1 kg

- Régulateur électronique pour un démarrage sans à-coups et un maintien du régime sélectionné
- Grande précision de coupe grâce à l'ajustement à 0,1 mm
- Fonction éclairage du point de coupe à deux LED (spéciale anti-ombres)
- Glissement optimisé grâce au revêtement technique
- Souplesse d'utilisation et précision grâce aux guides sur roulements



EAN: 0088381642132

Charbon: 191953-5

Accessoires de série Coffret 4 MAK-PAC, Moulage MAK-PAC défonceuse, Douille de réduction 12x8 mm, Coude d'aspiration, Guide parallèle avec réglage micrométrique, Clé plate 24, Douille de réduction 12x6 mm.

Logigramme accessoires p. 279

3710J

Affleureuse 530 W Ø 6 mm



### Sa puissance et sa haute vitesse de rotation la rendent incontournable

Puissance nominale	530 W
Profondeur de fraisage	0 à 42 mm
Diamètre max. de la pince	6 mm
Vitesse à vide max.	30000 tr/min
Longueur cordon d'alimentation	2,5 m
Pression sonore (Lpa)	80 dB(A)
Dimensions (LxIxh)	302x102x122 mm
Poids net EPTA	1,6 kg

- Mécanisme à crémaillère pour ajustement précis
- Plage de réglage de 0° à 45°
- Base transparente pour une bonne visibilité du point de travail
- Idéal pour le chanfreinage grâce au guide d'affleurage
- Ergonomie Soft Grip pour une meilleure prise en main



**Accessoires de série** Coffret 2 MAKPAC, Clé 10, Guide à affleurer, Fraise droite Ø 6 mm, Bague de copiage, Moulage MAK-PAC affleureuse, Clé 17, Guide droit.

EAN: 0088381640749

Charbon: 191940-4

Logigramme accessoires p. 279

RT0700CX3J

Affleureuse - Défonceuse Multifonctions 710 W Ø 8 mm



### Une grande polyvalence grâce à 1 bloc moteur performant et 4 bases interchangeables

Puissance nominale	710 W
Diamètre de la pince	6 et 8 mm
Vitesse à vide max.	10000 à 30000 tr/min
Profondeur de fraisage	0 à 40 mm
Profondeur de défonçage	0 à 35 mm
Taux de vibration triaxial (a <sub>v</sub> )	3,5 m/s <sup>2</sup>
Pression sonore (Lpa)	82 dB(A)
Puissance sonore (Lwa)	93 dB(A)
Dimensions machine seule (LxIxh)	89x89x200 mm
Poids net EPTA	1,8 kg

- Livrée de série avec les bases suivantes: affleurage droit, affleurage inclinable, affleurage en coin et défonçage
- Variateur de vitesse: permet de régler la vitesse de la machine en fonction du matériau travaillé
- Blocage de l'arbre pour un changement rapide de l'outil
- Démarrage progressif pour un travail plus précis
- Corps en aluminium



**Accessoires de série** Coffret 4 MAKPAC, Base d'affleurage déportée, Coude d'aspiration pour base défonçage, Clé plate 22 mm, bague de copiage, Guide parallèle, Base d'affleurage droite, Base d'affleurage inclinable, Pince de serrage Ø 8 mm, Pince de serrage Ø 6 mm, Poignée latérale pour meuleuse, Sac de rangement RT0700C, Base de défonçage, Raccord aspirateur, Clé plate 13, Bague de copiage, Guide à affleurer.

EAN: 0088381642200

Charbon: 191940-4

Logigramme accessoires p. 279

PJ7000J

Lamelleuse 701 W



### Design fin, ergonomie excellente et nombreuses fonctionnalités visant la précision

Puissance nominale	701 W
Capacité de coupe maximale	20 mm
Diamètre de la lame	100 mm
Vitesse à vide	11000 tr/min
Taux de vibration triaxial (a <sub>v</sub> )	2,5 m/s <sup>2</sup>
Pression sonore (Lpa)	86 dB(A)
Dimensions (LxIxh)	302x139x145 mm
Poids net EPTA	2,5 kg

- Compacte et légère pour une grande manœuvrabilité et une utilisation facile
- Idéale pour la réalisation d'assemblage tel que liaisons en coin, en T, à onglet et de châssis
- Très bonne prise en main: Le corps de la machine mesure seulement 56 mm de diamètre
- Semelle inclinable de 0° à 90° avec levier de verrouillage et arrêts rapide sur 0°, 45° et 90°
- 6 positions de réglage de la profondeur en fonction de la lamelle utilisée



**Accessoires de série** Coffret 3 MAKPAC, Sac à poussière, Plaque intercalaire à onglets, Moulage MAK-PAC lamelleuse, Lame bois 100x4x22, Clé à ergots.

EAN: 0088381642071

Charbon: 194722-3

Logigramme accessoires p. 279

**EPI**



P. 582

**Sacs et Holsters**



P. 585

**Rabot, raboteuse automatique**

Fers



P. 280



**Affleureuse, défonceuse, affleureuse-défonceuse multifonction**

Fraises



P. 554



**Lamelleuse**

Lames



P. 283



**Mortaiseuse à chaîne**

Divers accessoires



P. 283



Comparaison Défonceuses électriques

Référence	<b>RP0900XJ</b>	<b>RP0910J</b>	<b>RP1110CJ</b>	<b>RP1800FXJ</b>	<b>RP2300FCXJ</b>
Désignation	Défonceuse 900 W Ø 8 mm	Défonceuse 900 W Ø 8 mm	Défonceuse 1 100 W Ø 8 mm	Défonceuse 1 850 W Ø 12 mm	Défonceuse 2 300 W Ø 12 mm
<b>Puissance</b>					
Puissance nominale (W)	900	900	1 100	1 850	2 300
<b>Capacité d'enlèvement</b>					
Profondeur de plongée max. (mm)	0 à 35	0 à 57	0 à 57	0 à 70	0 à 70
<b>Outillage à utiliser</b>					
Diamètre de la pince (mm)	8	8	8	12	12
<b>Fonctions et équipement</b>					
Diamètre de la semelle (mm)	145	150	150	170	170
<b>Régime</b>					
Vitesse à vide max. (tr/min)	27 000	27 000	8 000 à 24 000	22 000	9 000 à 22 000
<b>Niveaux d'exposition et de vibrations</b>					
Taux de vibration triaxial (ah) (m/s <sup>2</sup> )	4	8	5	4	4,5
Pression sonore (Lpa) (dB (A))	89	83	81	86	87
Puissance sonore (Lwa) (dB (A))	100	94	92	97	98
<b>Général</b>					
Dimensions (L x l x h) (mm)	256 x 110 x 217	110 x 150 x 260	269 x 110 x 260	155 x 294 x 312	155 x 294 x 312
Poids net (kg)	2,7w	3,3	3,4	6	6,1

## Accessoires pour raboteuse 2012NB



## Support magnétique pour 2012NB

Ref.	Qté	EAN	Pour	Tarif HT
762014-4	1	0088381161343	2012NB	4.50 € A

## Fers et plaquettes pour rabots

## Jeux de plaquettes réversibles pour rabots

Les plaquettes sont affûtées de chaque côté ce qui prolonge leur durée de vie.  
HSS (High Speed Steel) : Pour une surface de coupe impeccable.  
Carbure de tungstène : Durée de vie allongée. Conseillé pour le bois dur.

Ref.	Long.	Traitement	Qté	EAN	Pour	Tarif HT
A-85400	50 mm	Carbure de tungstène	2	0088381148337	1051DWDE	10.90 € A
D-07945	82 mm	Carbure de tungstène	2	0088381181600	1902, MT191, KP0800J, DKP180RFJ	15.90 € A
793346-8	304 mm	HSS	2	0088381101042	2012NB	42.00 € A
B-02870	312 mm	HSS	2	0088381125840	KP312S	51.00 € A

## Lots de plaquettes réversibles pour rabot KP301

Lot de 12 plaquettes.

Ref.	Taille	Traitement	Qté	EAN	Pour	Tarif HT
P-19825	300 mm	Carbure de tungstène	1	0088381946438	KP301	104.00 € A
P-19831	300 mm	HSS	1	0088381946445	KP301	177.00 € A

## Plaques de réglage pour rabots sous blister

Ref.	Type	Taille	Qté	EAN	Pour	Tarif HT
A-86175	Sous blister	82 mm	1	0088381150071	1100, KP0810K/CK, 1923H, 1902, KP0800, N1923B, KP0810CJ, BKP180, 1923B	4.50 € A

## Jeux de fers réaffutables pour rabots

HSS (High Speed Steel) : Pour une surface de coupe impeccable.  
Carbure de tungstène : Durée de vie allongée. Conseillé pour le bois dur.

Ref.	Taille	Traitement	Qté	EAN	Pour	Tarif HT
793001-2	80 mm	HSS	2	0088381118309	1600, N1923B, 1902, N1900B, 1100N, 1100, N1923H, N1923B, KP0810, KP0810C, KP0800, BKP180, 1901, 1900SB	42.00 € A
D-16346	82 mm	HSS	2	0088381187756	1100, 1100N, N1900B, 1902, N1923B, N1923H, KP0810, KP0810C, KP0800, BKP180, 1901	39.00 € A
D-07967	82 mm	Carbure de tungstène	2	0088381181624	1100, 1100N, N1900B, 1902, N1923B, N1923H, KP0810, KP0810C, KP0800, BKP180, 1901	93.00 € A
793008-8	110 mm	HSS	2	0088381118323	1911B	39.00 € A
D-08822	110 mm	Carbure de tungstène	2	0088381183673	1911B	36.00 € A
793013-5	155 mm	HSS	2	0088381102858	1805B	58.00 € A
793186-4	170 mm	HSS	2	0088381118330	1806B	71.00 € A
793350-7	304 mm	HSS	2	0088381112246	2012NB	76.00 € A

## Dispositif d'affûtage pour fers réaffutables

Ref.	Qté	EAN	Pour	Tarif HT
123004-6	1	0088381115391	1100, 1902, N1923B, 1923H	15.90 € A
123006-2	1	0088381115407	1806B	22.50 € A
123055-9	1	0088381122832	1911B	12.90 € A
191C17-3	1	0088381557412	DKP181ZJ, DKP181RTJ	5.50 € A

## Pierre à affûter pour fers réaffutables

Ref.	Dimensions	Qté	EAN	Tarif HT
794061-7	160 x 70 x 25 mm	1	0088381110174	13.90 € A

## Plaques de réglage pour rabots en vrac

Ref.	Taille	Qté	EAN	Pour	Tarif HT
343433-9	82 mm	1	0088381151115	1100, 1902, N1923B, 1923H, KP0800, KP0810K/CK, KP0810CJ, 1923B, BKP180, 1901, M101, MT111, MT191, DKP181ZJ, DKP181RTJ	4.50 € A

## Jeu de contre-fers pour rabot KP312S

Ref.	Qté	EAN	Pour	Tarif HT
183621-4	2	3240890901262	KP312S	27.50 € A

## Jeux de contre-fers pour rabots

Ref.	Taille	Qté	EAN	Pour	Tarif HT
310073-8	50 mm	2	3240890900340	1051D	27.50 € A
187676-1	82 mm	2	3240890911339	1100, 1923B, 1923H, KP0810, KP0810C, MT111, DKP181ZJ, DKP181RTJ	18.90 € A
187674-5	110 mm	1	3240890879776	1911B	22.50 € A
187681-8	155 mm	1	3240891064683	1805B	30.00 € A
187675-3	170 mm	2	3240890911407	1806B	33.00 € A

## Calibres pour rabots

Ref.	Taille rabot	Qté	EAN	Pour	Tarif HT
123062-2	82 mm	1	0088381111270	1100, KP0800J, KP0810J, KP0810CJ	14.90 € A
123009-6	155 mm	1	0088381115414	1805B	18.90 € A
191C19-9	82 mm	1	0088381557436	DKP181ZJ, DKP181RTJ	4.00 € A



**Accessoires pour rabots**

**Sacs à poussière en tissu pour rabots 1050D et 1051D**

Ref.	Qté	EAN	Pour	Tarif HT
122469-9	1	0088381156165	1050D, 1051D	27.50 € A

**Sacs à poussière en tissu pour rabots**
**BKP180, DKP180, KP0800, KP0810 et KP0810C**

Ne nécessite pas d'accessoires supplémentaires pour le montage.



Ref.	Qté	EAN	Pour	Tarif HT
122793-0	1	3240890903136	KP0800K, DKP180Z, KP0810, KP0810C, DKP180, BKP180RFE, KP0800J, KP0810K, KP0810CJ, KP0810CK, KP0810J, DKP140, M1901, M1902, MT191	18.90 € A

**Guides parallèles pour rabots KP0810 et KP0810C**

Ref.	Qté	EAN	Pour	Tarif HT
122785-9	1	3240890901286	KP0810K/CK, KP0810K/CK	7.90 € A

**Guides parallèles pour rabots 1805B et 1806B**

Ref.	Qté	EAN	Pour	Tarif HT
123053-3	1	0088381115384	1805B, 1806B, 1805B, 1806B	15.90 € A

**Guides parallèles pour rabots 1100**

Ref.	Qté	EAN	Pour	Tarif HT
161046-2	1	0088381122962	1100, 1100	30.00 € A

**Guides parallèles pour rabots 1911B, 1923H, N1900B et N1923B**

Ref.	Qté	EAN	Pour	Tarif HT
164371-0	1	0088381111669	1911B, N1923B, 1923H	10.90 € A
191455-1	1	0088381115001	N1900B, N1923B, 1911B	12.90 € A

**Guides parallèles pour rabots KP0800**

Ref.	Qté	EAN	Pour	Tarif HT
195055-9	1	3240890907356	KP0800J, KP0800K	9.90 € A

**Sacs à poussière en tissu pour rabots**

196300-5 livré en sac plastique. 122402-1 livré en carton.

Ref.	Qté	EAN	Pour	Tarif HT
STEX122312	1	0088381114974	1100, 1100N	71.00 € A
196298-6	1	0088381420372	1923H	58.00 € A
196300-5	1	0088381420396	1911B	51.00 € A
191C21-2	1		DKP181ZJ, DKP181RTJ	—
122402-1	1	0088381118385	1911B	51.00 € A
196299-4	1	0088381420389	1923B	58.00 € A
122230-4	1	0088381114981	1902, N1900B, N1923B	58.00 € A

**Guides parallèles pour rabots 1050D et 1051D**

Ref.	Qté	EAN	Pour	Tarif HT
344727-5	1	0088381150231	1050D, 1051D, 1050D, 1051D	8.90 € A

**Guide de chanfreinage pour rabot KP0810/C**

Vendu à l'unité

Ref.	Qté	EAN	Pour	Tarif HT
122791-4	1	3240890903679	KP0810K/CK, KP0810K/CK	33.00 € A

**Guide de profondeur pour rabots**

Ref.	Qté	EAN	Pour	Tarif HT
342390-8	1	3240890680587	N1923B, 1923H, KP0810K/CK, N1923B,, 1923H,, KP0810K/CK	4.50 € A

**Équerre pour rabots**

Ref.	Qté	EAN	Pour	Tarif HT
762001-3	1	0088381156912	1806B, 1923H, KP312S, DLS111ZU	1.60 € A

**Clé à douille 9 pour rabots**

Ref.	Qté	EAN	Pour	Tarif HT
782209-3	1	0088381102568	1100, 1911B, N1923B, 1923H, 1902, KP0810, KP312, 7305H	5.50 € A
782203-5	1	3240890904263	2012NB	1.60 € A

**Guide parallèle pour rabot DKP181**

Ref.	Qté	EAN	Pour	Tarif HT
191C23-8		3240890931269	DKP181ZJ, DKP181RTJ	—

**Guide de chanfreinage pour rabot DKP181**

Ref.	Qté	EAN	Pour	Tarif HT
191C22-0	1	3240890931252	DKP181ZJ, DKP181RTJ	—

**Raccords d'aspiration pour rabots**
**Joint coudé de raccord d'aspiration pour rabots**
**BKP180 et KP0800**

Nécessite le raccord référence 451329-1 pour être monté sur les machines références BKP180 et KP0800.

Ref.	Qté	EAN	Pour	Tarif HT
416368-8	1	0088381141703	KP0800, BKP180RFE	3.50 € A

**Raccord d'aspiration pour rabots 1050, 1051**

Ref.	Qté	EAN	Pour	Tarif HT
416787-8	1	3240890712882	1050, 1051	4.00 € A

**Raccord d'aspiration pour rabots 1911B, N1923B**

Ref.	Ø int	Ø ext	Qté	EAN	Pour	Tarif HT
414468-8	55 mm	60 mm	1	3240890900050	1911B, N1923B	3.00 € A

**Raccords d'aspiration pour rabots KP312S**

Ref.	Ø int	Qté	EAN	Pour	Tarif HT
122397-8	70 mm	1	3240890554987	KP312S	51.00 € A

**Raccord d'aspiration pour rabot 1911B**

Ref.	Qté	EAN	Pour	Tarif HT
192082-7	1	0088381158602	1911B	8.90 € A

**Raccord pour rabots N1900B et N1923B**

Nécessite le joint référence JPA122275 pour être monté sur les machines compatibles.

Ref.	Qté	EAN	Pour	Tarif HT
181572-5	1	0088381155694	N1900B	7.90 € A

**Joint de raccord d'aspiration pour rabots**
**1804N, 1805N, 1806B et KP312/S**

Ref.	Qté	EAN	Pour	Tarif HT
181575-9	1	0088381123129	1804N, 1805N, 1806B, KP312/S	12.90 € A

**Joint de raccord d'aspiration pour N1900B et N1923B**

Ref.	Qté	EAN	Pour	Tarif HT
JPA122275	1	0088381156202	N1900B, N1923B	10.90 € A

**Raccords pour rabots**

451329-1 nécessite le joint référence 416368-8 pour être monté sur les machines références BKP180 et KP0800. 122397-8 et 193733-5 nécessitent le joint référence 181575-9 pour être montés sur les machines compatibles.

Ref.	Ø int	Ø ext	Qté	EAN	Pour	Tarif HT
122354-6	54 mm	60 mm	1	3240890903020	1923H	13.90 € A
193733-5	61 mm	71 mm	1	0088381182492	KP312/S	36.00 € A
451329-1	45 mm	50 mm	1	3240890821782	KP0800, BKP180	5.50 € A

**Coude d'aspiration pour rabot DKP181**

Ref.	Qté	EAN	Pour	Tarif HT
191C20-4	1	3240890931276	DKP181ZJ, DKP181RTJ	—

## Bases pour défonceuses



## Base d'affleurement

Référence base inférieur: 454842-8

Ref.	Qté	EAN	Pour	Tarif HT
196612-6	1	3240890878267	RT0700C, DRT50	25.50 € A



## Base de chanfreinage pour RT0700C

Ref.	Qté	EAN	Pour	Tarif HT
198985-3	1	0088381525831	RT0700C, DRT50	30.00 € A



## Base déportée

Référence de la base inférieur: 413148-3

Ref.	Qté	EAN	Pour	Tarif HT
195562-2	1	3240890905352	RT0700C, DRT50	118.00 € A



## Module de fraisage transparent

Ref.	Qté	EAN	Pour	Tarif HT
199089-4	1	0088381525268	RT0700C, RT0700CX3, RT0700CX3J, DRT50RTJX3, DRT50ZJX3	24.00 € A



## Base de défonceage

Référence de la base inférieur: 450819-1

Ref.	Qté	EAN	Pour	Tarif HT
195563-0	1	3240890905369	RT0700C, DRT50	93.00 € A

## Bases pour affleureuses



## Bases complètes pour affleureuses

122655-2 pour machines 3707/F/FC et 3708FC

194267-1 pour machines 3709 et 3710

Ref.	Qté	EAN	Pour	Tarif HT
123544-4	1	3240891027053	3708, 3708FC	25.50 € A
194267-1	1	0088381248839	3709, 3710, 3710J	13.90 € A

## Support d'affleurement horizontal

Ref.	Qté	EAN	Pour	Tarif HT
414304-8	1	0088381123761	3704, 3708, 3708FC, 3710	18.90 € A



## Base de chanfreinage avec ajustement de précision pour affleureuses

Ref.	Qté	EAN	Pour	Tarif HT
194269-7	1	0088381248853	3709, 3710, 3710J	51.00 € A



## Protecteur de base pour affleureuse 3708/FC

Ref.	Qté	EAN	Pour	Tarif HT
153586-4	1	0088381182867	3708	4.50 € A



## Base de chanfreinage pour affleureuses

Ref.	Qté	EAN	Pour	Tarif HT
194270-2	1	0088381248860	3709, 3710, 3710J	51.00 € A
197574-1	1	3240890922144	3708, 3708FC	48.00 € A

## Guides à copier



## Adaptateur pour guides à copier

Ref.	Qté	EAN	Pour	Tarif HT
321492-3	1	0088381111799	RP2300FCX, RP1800F, RP0900, 3612BR, DRT50RTJX3, DRT50ZJX3, RP0900X, RP0900XJ, RP1800FX, RP1800FXJ, RP2300FC, RP2300FCXJ, RP0700C, RP0700CX3, RP07000CX3J	18.90 € A

## Guides à copier pour RP0910 et RP1110C

Ref.	A	B	C	Qté	EAN	Pour	Tarif HT
193330-7	7,7 mm	9,5 mm	11,5 mm	1	3240890912923		13.90 € A
193331-5	9 mm	11 mm	11,5 mm	1	3240890912930		13.90 € A
193332-3	10,5 mm	12 mm	14 mm	1	3240890900234		11.90 € A
193333-1	11 mm	12,7 mm	11,5 mm	1	0088381159913		11.90 € A
165365-8	14 mm	17 mm	20 mm	1	0088381184632		12.90 € A
193334-9	14,5 mm	16 mm	11,5 mm	1	3240890912954		13.90 € A
193335-7	18 mm	20 mm	13 mm	1	3240890912961	RP0910, RP1110C, RP0910J, RP1110CJ	16.90 € A
193340-4	22 mm	24 mm	13 mm	1	3240890912978		14.90 € A
193336-5	24 mm	27 mm	13 mm	1	3240890885463		15.90 € A
193337-3	25 mm	29 mm	13 mm	1	3240890912985		20.90 € A
193338-1	27 mm	30 mm	13 mm	1	0088381159968		16.90 € A
193339-9	37 mm	40 mm	13 mm	1	0088381159975		16.90 € A

## Guides à copier pour défonceuses et affleureuses

Ref.	A	B	C	Qté	EAN	Pour	Tarif HT
343577-5	8 mm	10 mm	9,5 mm	1	0088381115681	3708, 3708FC, 3709, 3710, RT0700CX3, DRT50RTJX3, DRT50ZJX3, 3710J, RT0700C, RT700CX3, RT0700CX3J	7.90 € A
164379-4	7,7 mm	9,5 mm	11,5 mm	1	0088381111676		14.90 € A
164775-6	9 mm	11 mm	13 mm	1	0088381111720		14.90 € A
164388-3	10 mm	12 mm	9 mm	1	0088381156356		14.90 € A
164776-4	11 mm	12,7 mm	13 mm	1	0088381112062		14.90 € A
165366-6	14 mm	17 mm	20 mm	1	0088381184649		14.90 € A
344364-5	14,5 mm	16 mm	13 mm	1	0088381141222	3612, 3620, 3612C, RP0900, RP1800, RP2300, 3600B, RT0700CX3, DRT50RTJX3, DRT50ZJX3, 3612BR, RP0900X, RP0900XJ, RP1800FX, RP1800FXJ, RP2300FC, RP2300FCXJ, RP2300FCXJ, RP0700C, RP0700CX3, RP07000CX3J	13.90 € A
164393-0	18 mm	20 mm	13 mm	1	0088381111683		14.90 € A
165364-0	22 mm	24 mm	13 mm	1	0088381184625		14.90 € A
164470-8	24 mm	27 mm	13 mm	1	0088381111690		14.90 € A
163080-8	25 mm	29 mm	15 mm	1	0088381111645		14.90 € A
164471-6	27 mm	30 mm	13 mm	1	0088381111706		14.90 € A
164472-4	27 mm	40 mm	11,5 mm	1	0088381111713		15.90 € A
165046-4	37 mm	40 mm	11,5 mm	1	0088381161237		15.90 € A

Accessoires pour lamelleuses

Sac tissu pour lamelleuses



Ref.	Qté	EAN	Pour	Tarif HT
122474-6	1	0088381127547	3901	27.50 € A
123150-5	1	3240890910165	PJ7000, BPJ180, PJ7000J, DPJ180Z	5.50 € A

Lamelles bois

Qualité Premium, sélection taille de coupe, haute rigidité, tranchant finement meulé, beachwood compressé. Aussi bien adaptées aux réalisations en bois massif qu'aux assemblages de panneaux dérivés du bois (contreplaqués, agglomérés, panneaux de fibres...). N°0 pour les bois d'épaisseur 8 à 12 mm. N°10 pour les bois d'épaisseur 12 à 15 mm. N°20 pour les travaux courants : bois d'épaisseur supérieure à 15 mm.



Ref.	Type	Long.	Larg.	Qté	EAN	Pour	Tarif HT
P-08838	N°0	47 mm	15 mm	1000	0088381921190	3901, PJ7000, PJ7000J, DPJ180Z	62.00 € A
P-08844	N°10	53 mm	19 mm	1000	0088381921206	BPJ180Z, BPJ180Z, BPJ180RFE	62.00 € A
P-08850	N°20	56 mm	23 mm	1000	0088381921213	BPJ180Z, BPJ180RFE	62.00 € A

Lames carbure Ø 100 mm pour lamelleuses



Ref.	Ø	Ø Alésage	Ep. dent	Nb. dents	Qté	EAN	Pour	Tarif HT
B-20644	100 mm	22 mm	4 mm	6	1	0088381377133	PJ7000, BPJ180, PJ7000J, DPJ180Z, BPJ180Z, BPJ180RFE	51.00 € A

Guides d'angle pour lamelleuses

Ref.	Qté	EAN	Pour	Tarif HT
122473-8	1	0088381127530	3901	76.00 € A
123149-0	1	3240890910158	PJ7000, BPJ180, PJ7000J, DPJ180Z	22.50 € A

Plaque de fixation pour lamelleuses

Pour centrer la lame sur un support 12 mm en utilisant le guide pivotant

Ref.	Qté	EAN	Pour	Tarif HT
415579-2	1	0088381155038	3901, PJ7000, BPJ180, PJ7000J, DPJ180Z	8.90 € A

Raccords d'aspiration pour Affleureuses

Raccord d'aspiration pour Affleureuse - Défonceuse



Multifonctions RT0700C

Ref.	Qté	EAN	Pour	Tarif HT
195559-1	1	3240891010109	RT0700C	2.70 € A

Extension d'aspiration RP0910, RP1110C



Ref.	Qté	EAN	Pour	Tarif HT
122609-9	1	3240890555014	RP0910J, RP1110C	6.50 € A

Raccord d'aspiration pour défonceuses 3612, 3620



Ref.	Ø int	Ø ext	Qté	EAN	Pour	Tarif HT
192035-6	32 mm	38 mm	1	0088381101561	3612, 3620, 3620	36.00 € A

Raccord d'aspiration pour défonceuses RP0900 et RT0700C



Compatible avec la base de défonçage référence 195563-0 pour la RT0700C.

Ref.	Qté	EAN	Pour	Tarif HT
194733-8	1	0088381358972	RP0900, RT0700C	2.70 € A



Coude d'aspiration RP0910, RP1110C

Ref.	Ø int	Ø ext	Qté	EAN	Pour	Tarif HT
122615-4	25 mm	30 mm	1	3240890555021	RP0910, RP1110C	5.50 € A

Raccord d'aspiration pour défonceuses RP1800, RP2300FC

Ref.	Qté	EAN	Pour	Tarif HT
122850-4	1	3240890902429	RP1800, RP2300FC, RP1800, RP2300	4.50 € A

Raccord d'aspiration pour défonceuse 3612C

Ref.	Qté	EAN	Pour	Tarif HT
415412-8	1	3240890709622	3612C	5.00 € A

Raccord d'aspiration pour affleureuse plaque de plâtre DCO180

Ref.	Qté	EAN	Pour	Tarif HT
193449-2	1	0088381163965	DCO180Z	9.90 € A

Accessoires pour mortaiseuses

Guide parallèle pour KC100



Ref.	Qté	EAN	Pour	Tarif HT
KC607811	1	3240890902665	KC100Z, KC100	187.00 € A

Chaînes pour mortaiseuse 7104L



Ref.	Taille	Nb. maillons	Qté	Ep. chaîne	EAN	Pour	Tarif HT
A-16570	16,5 mm	26	1	mm	0088381131629	7104L	245.00 € A
791088-8	24 mm	26	1	mm	0088381124300	7104L	474.00 € A
A-16617	30 mm	26	1	10 mm	0088381131667	7104L	474.00 € A

Guides pour mortaiseuse 7104L



Ref.	Taille	Qté	EAN	Pour	Tarif HT
133571-3	16,5 à 24 mm	1	0088381122870	7104L	58.00 € A
122235-4	30 mm	1	0088381122764	7104L	207.00 € A

Pignons d'entraînement pour mortaiseuse 7104L



Ref.	Taille	Qté	EAN	Pour	Tarif HT
221501-7	16,5 mm	1	0088381123365	7104L	22.50 € A
221502-5	30 mm	1	0088381123372	7104L	36.00 € A

Kit complet 30 mm pour mortaiseuse KC100



Ref.	Taille	Qté	EAN	Pour	Tarif HT
P-45565	30 mm	1	0088381976008	KC100, KC100Z	474.00 € A

Graisneur pour mortaiseuses



Ref.	Pour	Qté	EAN	Pour	Tarif HT
P-31728	guides P-22084 et P-22090	1	0088381959889	KC100	22.50 € A

Chaînes pour mortaiseuse KC100



Ref.	Taille	profondeur	Qté	EAN	Pour	Tarif HT
P-45571	30 mm	100 mm	1	0088381976015	KC100, KC100Z	393.00 € A
P-22084	40 mm	100 mm	1	0088381949149	KC100, KC100Z	474.00 € A
P-22090	50 mm	100 mm	1	0088381949156	KC100, KC100Z	474.00 € A

Guides pour mortaiseuse KC100



Ref.	Taille	Qté	EAN	Pour	Tarif HT
P-45587	30 mm	1	0088381976022	KC100, KC100Z	357.00 € A
P-22115	40 mm	1	0088381949170	KC100, KC100Z	474.00 € A
P-22121	50 mm	1	0088381949187	KC100, KC100Z	474.00 € A

Pignons d'entraînement pour mortaiseuses



Ref.	Taille	Qté	EAN	Pour	Tarif HT
221501-7	16,5 à 24 mm	1	0088381123365	7104L	22.50 € A
P-45593	30 mm	1	0088381976039	KC100, KC100Z	66.00 € A
221502-5	30 mm	1	0088381123372	7104L	36.00 € A
P-22143	40 mm	1	0088381949200	KC100, KC100Z	62.00 € A
P-22159	50 mm	1	0088381949217	KC100, KC100Z	62.00 € A

Bédanes carrées pour 7305H



Ref.	Dimensions	Qté	EAN	Pour	Tarif HT
A-44395	9 x 9 mm	1	3240890913210		93.00 € A
A-44404	12,7 x 12,7 mm	1	3240890900999		62.00 € A
A-25046	16,5 x 16,5 mm	1	0088381136518		93.00 € A
A-25068	21 x 21 mm	1	0088381136532	7305H	104.00 € A
A-25074	24 x 24 mm	1	0088381136549		118.00 € A
A-25105	30 x 30 mm	1	0088381136341	7305H	155.00 € A

## Accessoires pour défonceuses / affleureuses

## Foret pour plaque de plâtre pour DCO180

Ref.	Ø queue	Qté	EAN	Pour	Tarif HT
193446-8	3,18 mm	1	0088381160537	DCO180Z	5.00 € A
193447-6	6,35 mm	1	0088381160544	DCO180Z	18.90 € A

## Guides parallèles pour défonceuses

## 3620, RP0910 et RP1110C

Ref.	Qté	EAN	Pour	Tarif HT
164834-6	1	0088381111737	3620, RP0910, RP1110C	24.00 € A

## Guides parallèles pour défonceuses 3600B et 3612

Ref.	Qté	EAN	Pour	Tarif HT
342428-9	1	0088381115667	3612, 3600B	14.90 € A

## Cônes de pince pour DCO180

Ref.	Ø	Qté	EAN	Pour	Tarif HT
763677-9	3,18 mm	1	3240890895844	DCO180Z	9.90 € A
763676-1	6,35 mm	1	0088381469012	DCO180Z	13.90 € A

## Clé plate 22

Ref.	Qté	EAN	Pour	Tarif HT
781043-8	1	3240891024038	3608B	5.50 € A

## Vis de réglage de profondeur de coupe pour défonceuses sur table

Il faut rajouter la rondelle référence: 941152-7

Ref.	Type	Qté	EAN	Pour	Tarif HT
266491-7	M6 x 135 mm	1	3240890905468	RP1800FXJ, RP2300FCXJ	2.10 € A

## Cônes de pince pour défonceuses et affleureuses

Ref.	Taille	Qté	EAN	Pour	Tarif HT
763607-0	6 mm	1	0088381114806	3708FC, 3707F/FC	12.90 € A
763608-8	1/4"	1	0088381102292	3708FC, 3707F/FC	5.50 € A
763662-2	6 mm	1	3240890900371	3709, 3710	12.90 € A
763663-0	1/4"	1	3240890794406	3709, 3710	3.00 € A
763628-2	12 mm	1	0088381114813	RP2300FC, RP1800F, 3612BR	45.00 € A
763622-4	1/2"	1	0088381102315	3612BR, RP1800F, RP2300FC	45.00 € A
763601-2	12 mm	1	0088381123945	3600B	76.00 € A
763619-3	3/8"	1	0088381123976	RT0700CX3, RT0700C, RP0900	8.90 € A
763636-3	6 mm	1	0088381142830	RP0900, RT0700C, RT0700CX3, 3620	13.90 € A
763637-1	1/4"	1	0088381102353	RP0900, RT0700C, RT0700CX3	13.90 € A
193179-5	1/4"	1	0088381156738	RP1110C, RP0910	27.50 € A
193180-0	6 mm	1	0088381156714	RP0910, RP1110C	27.50 € A
193178-7	8 mm	1	0088381156721	RP1110C, RP0910	27.50 € A
A-86181	8 mm	1	0088381150088	3620, RP0900, RT0700CX3, RT0700C	8.90 € A

## Douilles de réduction de pince pour défonceuses Ø 12 mm

Ref.	Taille	Qté	EAN	Pour	Tarif HT
763801-4	12 -> 6 mm	1	0088381114646	3612, 3612C, RP1800, RP2300, RP2300FCX	10.90 € A
763808-0	12 -> 6,35 mm	1	0088381124010	3612, 3612C, RP1800, RP2300, RP2300FCX	10.90 € A
A-86206	12 -> 8 mm	1	0088381150101	3612, 3612C, RP1800, RP2300, 3600B	12.90 € A
763807-2	12 -> 10 mm	1	0088381124003	3612, 3612C, RP1800, RP2300, RP2300FCX	14.90 € A
763805-6	12 -> 3/8 mm	1	0088381123990	3612, 3612C, RP1800, RP2300	8.90 € A

## Écrous de pince pour défonceuses et affleureuses

Ref.	Qté	EAN	Pour	Tarif HT
763606-2	1	0088381123952	3708, 3708FC, 3710	8.90 € A
763615-1	1	0088381123969	3620, RP0900	6.50 € A
763652-5	1	0088381170352	RP0910, RP1110C	6.50 € A
763629-0	1	0088381123983	3612, 3612C, RP1800, RP2300	24.00 € A
763675-3	1	3240890895837	DCO180Z	5.50 € A

## Guides d'affleurage complet pour défonceuses et affleureuses

Ref.	Qté	EAN	Pour	Tarif HT
122703-7	1	3240890901989	3708, 3709, 3710, RT0700CX3J	14.90 € A
123022-4	1	0088381115643	3612C, 3612, RP1800, RP2300	14.90 € A
STEX122385	1	0088381111164	RP0900, 3620	58.00 € A

## Support guide complet pour défonceuses

Ref.	Qté	EAN	Pour	Tarif HT
122256-6	1	0088381115636	3612, 3612	39.00 € A
122700-3	1	0088381347327	RP1800, RP2300	10.90 € A

## Guides parallèles pour affleureuses

## 3708, 3710 et RT0700C

Ref.	Qté	EAN	Pour	Tarif HT
122391-0	1	0088381115674	3708, RT0700CX3	13.90 € A
122704-5	1	3240890901590	3710	8.90 € A

## Guide droit avec micro ajustement pour défonceuses

193312-9\_Livré avec 3 lots de tiges filetées permettant la fixation sur les machines : 193359-3 diam. 12 mm 193292-9 Diam 8 mm 193360-8 diam. 7 mm

Ref.	Ø tige	Type	Qté	EAN	Pour	Tarif HT
193312-9	12 x 155; 8 x 5,8; 7 x 5,3 mm	acier	1	0088381160421	3612, 3620, RP0910, RP1110C, 3612BR, 3612C, RT0700C, RT0700CX3	125.00 € A
194935-6	40 x 450 mm	alu.	1	3240890588685	RP1800FX, RP2300FCX, RP0900	39.00 € A

## Adaptateur rail de guidage pour défonceuses

Ref.	Qté	EAN	Pour	Tarif HT
194579-2	1	0088381352611	RP2300FC, RT0700C, RP1800F, RP0910, RP1110C, RP0900, 3612BR, MT361, 3612, 3612C, RP1800, RP1801, RP1801F, RP2301FC, RP0900X, RP0900XJ, RP0910J, RP1110CJ, RP1800FX, RP1800FXJ, RP2300FCXJ, RP2300FCX	45.00 € A

## Clés pour défonceuses et affleureuses

Ref.	Taille	Qté	EAN	Pour	Tarif HT
781213-9	8 mm	1	0088381102520	RP0910, RP1110C, 3612, 3612C, 3620	4.50 € A
781003-0	10 mm	1	0088381102391	3704, 3708, 3708FC, 3710	3.50 € A
781006-4	13 mm	1	0088381102407	3612, 3612C, 3620, RP0900	4.00 € A
781008-0	17 mm	1	0088381102414	3710, RP0910, RP1110C	5.00 € A
781041-2	22 mm	1	3240891026384	3620, RP0900	1.00 € A
781030-7	24 mm	1	0088381151559	3612, 3612C, RP0900, RP1800, RP2300	7.90 € A

## Support horizontal pour affleureuse

Pour une chanfreinage ou un affleurage plus précis

Ref.	Qté	EAN	Pour	Tarif HT
155263-4	1	0088381115629	3700B, 3710J	36.00 € A
193904-4	1	0088381164726	3708FC	76.00 € A

## Porte guide pour défonceuse RT0700C

Ref.	Qté	EAN	Pour	Tarif HT
195564-8	1	3240890910035	RT0700C	5.50 € A

Bâtiment | Artisanat | Industrie



**GN420CL**



Cloueur autonome à gaz	286
Cloueur Haute-Pression	288
Agrafeuse Haute-Pression	290
Compresseur à air	290
Agrafeuse pneumatique	290
Cloueur pneumatique	291
LOGIGRAMME ACCESSOIRES	292
COMPARATIFS MACHINES	292
ACCESSOIRES SPÉCIFIQUES	294

10  
CLOUER | AGRAFER

## Clouer / Agrafier | Gaz / pneumatique | Haute pression



## GN420CLSE

Cloueur autonome à gaz 7,2 V Li-Ion 1 Ah



## Le premier cloueur Li-Ion à gaz pour béton de la gamme Makita

Énergie ..... 7,2 V Li-Ion 1 Ah  
 Temps de charge en moyenne ..... 30 min.  
 Diamètre de la tige ..... 2,6 à 3,1 mm  
 Longueur des pointes ..... 15 à 40 mm  
 Angle du magasin ..... 0°  
 Capacité du magasin ..... 40 pièces  
 Dimensions (L x l x h) ..... 430 x 108 x 390 mm  
 Poids net EPTA ..... 3,8 kg

- L'éclairage LED incorporé permet une bonne visibilité de la base de travail
- Réglage sans outil de la profondeur de clouage
- Nez fin : Meilleure visibilité et permet l'accès aux endroits exigus
- Batteries chargées en 30 minutes seulement
- Grande autonomie : 4 000 clous par charge de batterie et 1 200 clous par cartouche de gaz



EAN : 0088381635868

Accessoires de série Coffret synthétique, Chargeur DC07SA Li-Ion 7,2 V, 2 x Batterie BL7010 (Li-Ion 7,2 V - 1 Ah), Lunette de protection, Clé Allen 4.

Logigramme accessoires p. 292

## GN900SE

Cloueur autonome à gaz 7,2 V Li-Ion 1 Ah



## Grande autonomie de travail

Énergie ..... 7,2 V Li-Ion 1 Ah  
 Temps de charge en moyenne ..... 30 min.  
 Calibre du fixant ..... 29 à 33 ga  
 Longueur des pointes ..... 50 à 90 mm  
 Angle du magasin ..... 34°  
 Capacité du magasin ..... 44 pièces  
 Dimensions (L x l x h) ..... 321 x 108 x 368 mm  
 Poids net EPTA ..... 3,3 kg

- Cloueur autonome à gaz spécial bois (idéal pour le clouage de charpente)
- Grande autonomie : 1 200 clous par charge de batterie et 4 000 clous par cartouche de gaz
- Mécanisme anti-tir à vide
- Fixation anti-dérapante sur nez de l'appareil pour une meilleure adhérence
- Ergonomie Soft Grip pour une meilleure prise en main



EAN : 0088381097543

Accessoires de série Coffret synthétique, Chargeur DC10WA, 2 x Batterie BL7010 (Li-Ion 7,2 V - 1 Ah), Clé à six pans 4 mm, Lunettes de sécurité.

Logigramme accessoires p. 292

GF600SE

Cloueur autonome à gaz 7,2 V Li-Ion 1 Ah



Conçu pour les applications de précision

Énergie	7,2 V Li-Ion 1 Ah
Temps de charge en moyenne	30 min.
Calibre du fixant	16 ga
Longueur des pointes	15 à 65 mm
Angle du magasin	0°
Capacité du magasin	100 pièces
Dimensions (Lxlxh)	266x90x305 mm
Poids net EPTA	2,2 kg

- Cloueur compact permettant de travailler dans des zones étroites
- Ergonomie Soft Grip pour plus de confort : prise en main optimale, protection et anti-dérapant
- Nez transparent pour une bonne visibilité du point de travail
- Éclairage LED intégré pour un travail plus aisé dans les endroits sombres
- Indicateur LED de défaut et de fin de charge



Accessoires de série Coffret synthétique, Chargeur DC07SA Li-Ion 7,2 V, 2x Batterie BL7010 (Li-Ion 7,2 V - 1 Ah), Clé à six pans 4 mm, Clé à six pans 3 mm, Lunette de protection.

EAN : 0088381623582

Logigramme accessoires p. 292

GF600SE

Cloueur autonome à gaz 7,2 V Li-Ion



Cloueur Autonome

Batterie 7,2V Li-Ion

Cartouche de gaz

Charge rapide, travail d'expert

Carter protégé

Mécanisme anti-tir à vide

Indicateur LED :

- Avertissement batterie faible ou déchargée
- Avertissement de dysfonctionnement

Éclairage

LED déconnectable

Réglage

de la profondeur sans-outil (molette)

Nez étudié :

- précision
- espaces réduits
- visibilité



Poignée

ergonomique Soft Grip

Crochet

à double position

Chargé

à 100% en 30 minutes

Fenêtre

de vue sur le magasin

Déblocage

magasin sans-outil (molette)

## AN935H

Cloueur Haute-Pression 22,6 bar Bde plastique/Fil métal 75/90 mm



## Pour des clous jusqu'à 90 mm, faible recul et fonction souffleur

Pression max ..... 22,6 bar  
 Longueur des pointes ..... 45 à 90 mm  
 long max des pointes ..... Bde plastique/Fil métal  
 75/90 mm  
 Capacité du magasin ..... 45/90 mm - 120 à 300 pièces  
 Dimensions (LxIxh) ..... 299x125x330 mm  
 Poids net EPTA ..... 2,7 kg

- Cloueur puissant et silencieux : excellentes fixation et confort.
- Nez fin : Meilleure visibilité et permet l'accès aux endroits exigus
- Fonction souffleur : permet de nettoyer votre espace de travail.
- Faible recul.
- 2 fonctions : tir simple ou en rafale des clous

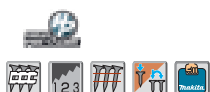

EAN : 0088381808019

Logigramme accessoires p. 292

## AN635H

Cloueur Haute-Pression 22,6 bar 65 mm



## Puissance et précision, parfait pour les bardages

Pression max ..... 22,6 bar  
 Longueur des pointes ..... 32 à 65 mm  
 long max des pointes ..... 65 mm  
 Capacité du magasin ..... 32/65 mm - 200 à 400 pièces  
 Dimensions (LxIxh) ..... 297x125x296 mm  
 Poids net EPTA ..... 2,2 kg

- Cloueur puissant et silencieux : excellentes fixation et confort.
- Nez fin : Meilleure visibilité et permet l'accès aux endroits exigus
- Fonction souffleur : permet de nettoyer votre espace de travail.
- Faible recul.
- 2 fonctions : tir simple ou en rafale des clous



EAN : 0088381823401

Logigramme accessoires p. 292

## AN510H

Cloueur Haute-Pression 22,6 bar 50 mm



## Léger pour des clous jusqu'à 50 mm dans le bois

Pression max ..... 22,6 bar  
 Longueur des pointes ..... 25 à 50 mm  
 long max des pointes ..... 50 mm  
 Capacité du magasin ..... 200 à 400 pièces  
 Diamètre du tuyau ..... 5 mm  
 Taux de vibration triaxial (a<sub>v</sub>) ..... 3,5 m/s<sup>2</sup>  
 Pression sonore (L<sub>pa</sub>) ..... 83 dB(A)  
 Puissance sonore (L<sub>wa</sub>) ..... 96 dB(A)  
 Dimensions (LxIxh) ..... 260x111x255 mm  
 Poids net EPTA ..... 1,4 kg

- Cloueur pour fixation de panneaux, lattages, emballages
- Système à 22,6 bar de pression : + de puissance, + compact, + léger (que le système à 8 bar)
- 2 modes de clouage, tir rafale ou séquentiel
- Échappement d'air multidirectionnel pour un confort d'utilisation accru
- Profondeur d'enfoncement réglable sans outil



EAN : 0088381079747

Accessoires de série Lunette de protection, Adaptateur, Huile pour outils à air comprimé, Adaptateur Sol.

Logigramme accessoires p. 292



AN250HC

Cloueur Haute-Pression 22,6 bar 25 mm



Des performances permettant la fixation rapide de pièces métalliques dans le béton

Pression max	22,6 bar
Longueur des pointes	19 à 25 mm
long max des pointes	25 mm
Capacité du magasin	100 pièces
Diamètre du tuyau	5 mm
Taux de vibration triaxial (a <sub>v</sub> )	3,5 m/s <sup>2</sup>
Pression sonore (L <sub>pa</sub> )	89 dB(A)
Puissance sonore (L <sub>wa</sub> )	102 dB(A)
Dimensions (LxIxh)	295x128x291 mm
Poids net EPTA	2,1 kg

- Cloueur pour fixation de métal dans le béton, rails, cornières, etc.
- Système à 22,6 bar de pression : + de puissance, + compact, + léger (que le système à 8 bar)
- Échappement d'air multidirectionnel pour un confort d'utilisation accru
- Profondeur d'enfoncement réglable sans outil
- Le dispositif de contact et l'adaptateur de nez permettent de travailler des surfaces étroites

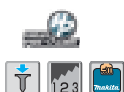

Accessoires de série Coffret synthétique, Lunette de protection, Adaptateur A, Huile pour outils à air comprimé, Adaptateur B.

EAN : 0088381605106

Logigramme accessoires p. 292



AN250HC



Gamme  
Basse pression

**AT638A**

Agrafeuse pneumatique 8,3 bar 13 à 38 mm



**Profondeur réglable et embout anti-rayure pour un travail net en ameublement, isolation, etc.**

- Agrafeuse puissante assurant une excellente fixation,
- Pour agrafes de 18Ga d'une longueur de 13 à 38 mm.

Pression	4,9 à 8,3 bar
Longueur des agrafes	13 à 38 mm
Capacité du magasin	100 pièces
Type d'accessoire	Agrafes 18Ga
Dimensions (LxIxh)	230x75x25 mm
Poids net EPTA	1,2 kg



Accessoires de série Coffret synthétique.

EAN : 0088381822411

Logigramme accessoires p. 292

**AC1300**

Compresseur à air 2 100 W 10 bar



**Poids réduit permettant un transport facile**

- Compresseur sans huile puissant avec cuve de 20 litres,
- Cuve en tôle recouvert de peinture epoxy spéciale anti-rayures.

Puissance nominale	2 100 W
Pression max	10 bar
Type de pression	à air
Débit	240 l/min
Réservoir	20 l
Dimensions (LxIxh)	470x560x860 mm
Poids net EPTA	26,5 kg



Accessoires de série Manomètre, Manomètre.

EAN : 8020119042267

Logigramme accessoires p. 292

**AC640**

Compresseur à air 1 460 W 8 bar



**Grande cuve pour faire le plein de puissance et d'autonomie**

- Compresseur sans huile compact, cuve de 6 l,
- Livré avec régulateur de pression et deux manomètres.

Puissance nominale	1 460 W
Pression max	8 bar
Type de pression	à air
Débit	170 l/min
Réservoir	6 l
Dimensions (LxIxh)	480x235x480 mm
Poids net EPTA	14 kg



Accessoires de série Manomètre, Manomètre.

EAN : 8020119042274

Logigramme accessoires p. 292

**AF353**

Cloueur pneumatique 8,3 bar 35 mm

NOUVEAU



**Précis pour l'assemblage de parclozes, petites pièces de bois, moulures et encadrements**

- Cloueur puissant assurant une excellente fixation,
- Pour clous de 23Ga d'une longueur de 15 à 35 mm.

Pression	4,5 à 6,9 bar
Longueur des pointes	15 à 35 mm
Calibre du fixant	23 ga
long max des pointes	35 mm
Capacité du magasin	130 pièces
Dimensions (LxIxh)	208x66x191 mm
Poids net EPTA	0,9 kg



Accessoires de série Coffret synthétique.

EAN : 0088381822428

Logigramme accessoires p. 292

**AF505N**

Cloueur pneumatique 8 bar 50 mm



**Nez très fin, idéal pour le mobilier, le lambris ou toute autre finition décorative**

- Cloueur de finition robuste et léger en alliage moulé sous pression,
- Clouage facile dans les rainures et les endroits confinés grâce au nez très fin de 6 mm.

Pression	4 à 8 bar
Longueur des pointes	15 à 50 mm
Calibre du fixant	18 ga
long max des pointes	50 mm
Section tête de clou	1,2 mm
Capacité du magasin	100 pièces
Dimensions (LxIxh)	260x64x237 mm
Poids net EPTA	1,4 kg



Accessoires de série Coffret synthétique, Lunette de protection, Façon d'huile 30cc.

EAN : 0088381680806

Logigramme accessoires p. 292



# AF506

## AF506

Cloueur pneumatique 8 bar 50 mm

NOUVEAU

**Nez très fin, idéal pour le mobilier, le lambris ou toute autre finition décorative**



- souffle la poussière et les copeaux de pièce en appuyant sur un bouton,
- Cloueur de finition robuste et léger en alliage moulé sous pression.

Pression	4 à 8 bar
Longueur des pointes	15 à 50 mm
Calibre du fixant	18 ga
long max des pointes	50 mm
Section tête de clou	1,2 mm
Capacité du magasin	100 pièces
Dimensions (LxIxh)	250x70x256 mm
Poids net EPTA	1,3 kg



Accessoires de série Coffret synthétique, Adaptateur, Flacon d'huile 30cc, Lunettes de sécurité.

EAN : 0088381870733

Logigramme accessoires p. 292

## AF601

Cloueur pneumatique 8,3 bar 25 à 64 mm

NOUVEAU

**Puissant, jusqu'à 64 mm en 16Ga. Parfait pour l'assemblage ou le coffrage avec son mode rafale**



- Cloueur puissant assurant une excellente fixation,
- Pour clous de 16Ga d'une longueur de 25 à 64 mm.

Pression	4,9 à 8,3 bar
Longueur des pointes	25 à 64 mm
Calibre du fixant	16 ga
long max des pointes	25 à 64 mm
Capacité du magasin	100 pièces
Dimensions (LxIxh)	304x95x297 mm
Poids net EPTA	1,7 kg



Accessoires de série Coffret synthétique.

EAN : 0088381822404

Logigramme accessoires p. 292

## AF635

Cloueur pneumatique 8,3 bar 32 à 64 mm

NOUVEAU

**Très puissant et parfaitement équipé, idéal pour les sols, escaliers, huisseries..**



- Cloueur puissant et léger: excellentes fixation et maniabilité,
- Pour clous de 15Ga d'une longueur de 32 à 64 mm.

Pression	4,9 à 8,3 bar
Longueur des pointes	32 à 64 mm
Calibre du fixant	15 ga
long max des pointes	32 à 64 mm
Capacité du magasin	100 pièces
Dimensions (LxIxh)	339x100x309 mm
Poids net EPTA	1,8 kg



Accessoires de série Coffret synthétique.

EAN : 0088381822398

Logigramme accessoires p. 292

## AN943K

Cloueur pneumatique 8,3 bar 90 mm

**Particulièrement à l'aise dans les travaux sur charpentes**



- Cloueur robuste en aluminium idéal pour les charpentes,
- 3 modes: verrouillage de sécurité, tir simple et tir en rafale.

Pression	4,4 à 8,3 bar
Longueur des pointes	50 à 90 mm
long max des pointes	90 mm
Section tête de clou	2,9 à 3,3 mm
Capacité du magasin	60 à 84 pièces
Dimensions (LxIxh)	455x109x365 mm
Poids net EPTA	3,9 kg



Accessoires de série Flacon d'huile 30cc, Lunettes de sécurité, Adaptateur de bec.

EAN : 0088381090490

Logigramme accessoires p. 292

## EPI



P. 582

## Sacs et Holsters



P. 585

## Agrafeuse HAUTE PRESSION

Agrafes

P. 560



## Visseuse automatique HAUTE PRESSION

Vis en bande

P. 461



## Cloueur autonome À GAZ

Clous et accessoires

P. 560, P. 562



## Cloueur HAUTE PRESSION

Clous

P. 561, 562



## Agrafeuse BASSE PRESSION

Agrafes

P. 560



## Cloueur BASSE PRESSION

Clous et accessoires

P. 561, 562



## Comparaison Cloueurs Haute-Pression

Référence	Bois		Bois	Béton
	AN510H	AN635H	AN935H	AN250HC
Désignation	Cloueur Haute-Pression 22,6 bar 50 mm	Cloueur Haute-Pression 22,6 bar 65 mm	Cloueur Haute-Pression 22,6 bar Bde plastique/Fil métal 75/90 mm	Cloueur Haute-Pression 22,6 bar 25 mm
<b>Pression et débit</b>				
Pression max (bar)	22,6	22,6	22,6	22,6
<b>Type de l'outil</b>				
Longueur des pointes (mm)	25 à 50	32 à 65	45 à 90	19 à 25
long max des pointes (mm)	50	65	Bde plastique/Fil métal 75/90	25
Capacité du magasin (pièces)	200 à 400	200 à 400	120 à 300	100
<b>Pression et débit</b>				
Diamètre du tuyau (mm)	5	—	—	5
<b>Niveaux d'exposition et de vibrations</b>				
Taux de vibration triaxial (ah) (m/s <sup>2</sup> )	3,5	—	—	3,5
Pression sonore (Lpa) (dB (A))	83	—	—	89
Puissance sonore (Lwa) (dB (A))	96	—	—	102
<b>Général</b>				
Dimensions (L x l x h) (mm)	260 x 111 x 255	297 x 125 x 296	299 x 125 x 330	295 x 128 x 291
Poids net (kg)	1,4	2,2	2,7	2,1



**HIGH  
PRESSURE**

\* HAUTE PRESSION

### Accessoires pour cloueurs à gaz



#### Kit de nettoyage pour cloueur à gaz GN900

Kit de nettoyage, composé des instructions de nettoyage, d'huile, de produit de nettoyage, d'une lingette, d'une brosse et d'une clé hexagonale 4 mm

Ref.	Qté	EAN	Pour	Tarif HT
194852-0	1	0088381351959	GN900	58.00 € A



#### Produit de nettoyage 500 ml pour cloueur à gaz GN900

Ref.	Qté	Contenance	EAN	Pour	Tarif HT
242075-5	1	500 ml	0088381351966	GN900	24.00 € A



#### Huile de lubrification 100 ml pour cloueur à gaz GN900

Ref.	Qté	Contenance	EAN	Pour	Tarif HT
242077-1	1	100 ml	0088381351973	GN900	13.90 € A



#### Adaptateur de nez pour cloueur à gaz GF600

Protège la surface des pièces sur lesquelles vous clouez.

Ref.	Qté	EAN	Pour	Tarif HT
424443-6	1	3240890910738	GF600SE	1.60 € A

### Accessoires pour outils pneumatique

#### Flexibles pour outils pneumatiques basse

pression L= 10 m Ø 8 mm



Ref.	Qté	Ø	Long.	EAN	Pour	Tarif HT
P-45973-10	1	8 mm	10 m	8712418664706	AC640, AC1300, AT638, AF505N, AN943K, AN960, AN961, AT638A	36.00 € A
P-45973-20	1	8 mm	20 m	8712418664560	AC640, AC1300, AT638, AT638A, AF505N, AN943K, AN960, AN961	51.00 € A



#### Filtre pour cloueur pneumatique basse pression AN943

Ref.	Qté	EAN	Pour	Tarif HT
419356-4	1	3240890718488	AN943, AN943K	5.00 € A



#### Raccord pneumatique basse pression Alésage R 3/8"

Ref.	Qté	Alésage	EAN	Pour	Tarif HT
243104-7	1	R 3/8"	3240890900364	AN943K	4.50 € A



#### Adaptateur de protection pour cloueur pneumatique basse pression AN943

Ref.	Qté	EAN	Pour	Tarif HT
421677-2	1	3240890900500	AN943K	2.70 € A



#### Huile d'entretien 30 ml

Ref.	Qté	Contenance	EAN	Tarif HT
181434-7	1	30 ml	3240890904270	1.20 € A



#### Kits de maintenance pour cloueur pneumatique basse pression AN943

Ref.	Qté	EAN	Pour	Tarif HT
194522-1	1	—	AN943, AN943K	—

### Accessoires pour outils haute pression

#### Tuyaux haute pression pour outils pneumatiques haute pression



Ref.	Long.	Qté	EAN	Pour	Tarif HT
B-80036	7,5 m	1	0088381350778	AC320H	155.00 € A
B-80014	15 m	1	0088381350754	AC320H	187.00 € A
B-80020	30 m	1	0088381350761	AC320H	275.00 € A



#### Kits de joints pour outils pneumatiques haute pression

Voir vues éclatées des machines pour plus de détails.

Ref.	Qté	EAN	Pour	Tarif HT
194735-4	1	3240890588593	AN450H, AN610H, AN620H	25.50 € A
194736-2	1	3240890588609	AN510H, AT450H	25.50 € A
194737-0	1	3240890588616	AN711H, AN911H, AN250HC	25.50 € A
194738-8	1	0088381403740	AR410HR	25.50 € A



#### Enrouleurs pour tuyaux haute pression (tuyau inclus)

Ref.	Long.	Qté	EAN	Pour	Tarif HT
B-80008	30 m	1	0088381350747	AC320H	474.00 € A



#### Huile pour outils à air comprimé

Ref.	Contenance	Qté	EAN	Pour	Tarif HT
194381-3	30 ml	1	0088381355162	AN510H	2.70 € A



#### Adaptateur de protection pour cloueurs pneumatique haute pression

Protège la surface des pièces sur lesquelles vous clouez.

Ref.	Qté	EAN	Pour	Tarif HT
424136-5	1	3240890900852	AN711H, AN911H	1.20 € A
424390-1	1	3240891015449	AN930H	1.60 € A

### Accessoires de protection



#### Paire de lunettes de protection

Protection contre les projections de particules ou d'objets. Conforme à la norme EN166:2002.

Ref.	Qté	EAN	Pour	Tarif HT
195246-2	1	3240890902436	—	2.70 € A

Bâtiment | Artisanat | Industrie

**AVR**



Télémètre Laser	296
Laser lignes et 4 points croix	298
Laser 2 lignes	298
Laser croix	298
Laser lignes et 4 points croix	298
Laser 2 verticales / 1 horizontale	299
Laser 3 verticales / 1 horizontale	299
Niveau laser rotatif	299
Décapeur thermique	300
Groupe électrogène 4 temps	301
ACCESSOIRES SPÉCIFIQUES	299, 300

## Mesurer



## LD030P

Télémètre Laser 30 m



## Le plus compact et le plus simple

- Fonction de calcul des surfaces,
- Prise de mesures en continu (tracking) : permet de trouver les distances minimale et maximale.

Distance max mesurée	30 m
Classe du laser	2
Précision de mesure	2 mm
Portée maximale	0,01 à 30 m
Plus petite unité de mesure affichée	1 mm
Ø du point laser	6 (30m)
Classe d'étanchéité	IP54
Dimensions (LxIxh)	117x53x25 mm
Poids net EPTA	0,1 kg



Accessoires de série Etui de rangement.

EAN : 0088381699914

## LD050P

Télémètre Laser 50 m



## Robuste et idéal pour les applications courantes

- Prise de mesures en continu (tracking) : permet de trouver les distances minimale et maximale,
- Fonction calcul : addition - soustraction.

Distance max mesurée	50 m
Classe du laser	2
Précision de mesure	2 mm
Portée maximale	0,16 à 50 m
Plus petite unité de mesure affichée	1 mm
Ø du point laser	6 (30m), 10 (50m)
Unité de mesure	mètre_feet_inch
Type de laser	635 nm < 1 mW
Classe d'étanchéité	IP54
Dimensions (LxIxh)	116x45x29 mm
Poids net EPTA	0,1 kg



Accessoires de série Etui de rangement, 2xPile 1,5V AAA.

EAN : 0088381635141

## LD080PI

Télémètre Laser 80 m



## Avec un «I» comme Intelligent, il est ultra complet pour le travail de précision

Distance max mesurée	80 m
Classe du laser	2
Précision de mesure	1,5 mm
Portée maximale	0,04 à 80 m
Plus petite unité de mesure affichée	0,1 mm
Ø du point laser	6 (10m), 50 (80m)
Unité de mesure	mètre_feet_inch
Type de laser	635 nm < 1 mW
Classe d'étanchéité	IP54
Dimensions (LxIxh)	117x57x32 mm
Poids net EPTA	0,14 kg

- Capteur d'inclinaison 360° : mesure des distances et des hauteurs avec une précision supérieure à celle des méthodes traditionnelles
- Embase multifonctionnelle retractable : pour prise de mesure à partir d'angles (avec reconnaissance automatique du point de référence)
- Fonction retardateur : pour des mesures précises sans risque d'erreur due au tremblement lors de la pression sur la touche de mesure
- Ecran rétroéclairé garantissant une bonne lisibilité même par faible luminosité
- Prise de mesures en continu (tracking) : permet de trouver les distances minimale et maximale

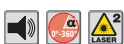

EAN : 0088381635158

Accessoires de série Etui de rangement.



# LD080PI

Télémètre Laser 80 m



Télémètres laser	LD030P	LD050P	LD080PI
Distances	✓	✓	✓
Mesure min/max	✓	✓	✓
Mesure continue	✓	✓	✓
Surfaces	✓	✓	✓
Addition/soustraction		✓	✓
Volumes et surfaces		✓	✓
Mesure indirecte simple, 2 points, 3 points (Pythagore)		✓	✓
Mesure indirecte hauteur partielle (Pythagore)			✓
Suivi d'écartement (Piquetage)			✓
Minuterie (retardeur)			✓
Mode horizontal intelligent (calcul de distance au sol malgré un obstacle)			✓
Poursuite de hauteur (mesure à distance de hauteurs inaccessibles)			✓
Embase multifonctionnelle rétractable			✓
Mesure d'inclinaisons			✓
Fonction niveau électronique			✓
Rétroéclairage			✓



### Pythagore Fonction (2 points)

2 mesures sont nécessaires pour calculer indirectement les distances horizontales ou verticales. La 2ème mesure doit être à angle droit de l'objet cible - facile avec la fonction mesure minimum.

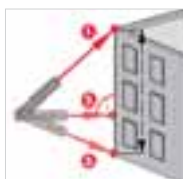

### Pythagore Fonction (3 points)

Mesurez les distances horizontales et verticales en utilisant un trépied. 3 mesures sont nécessaires. Les fonctions mesure minimum et maximum aideront à trouver le bon point pour la distance horizontale la plus courte.



### Embase multifonctionnelle rétractable

Même à partir de coins, de rainures ou de bords, avec l'embase multifonctionnelle, vous pouvez mesurer dans toutes les situations. Le télémètre détecte automatiquement l'utilisation de l'embase ce qui évite les erreurs de mesure.

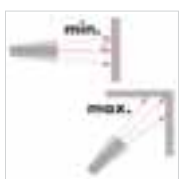

### Fonction mini./maxi.

Permet de trouver des points fixes. Utilisé pour mesurer en diagonale dans l'espace fixes. Utilisé pour mesurer en diagonale dans l'espace (valeurs maximales) ou la distance horizontale (valeurs minimales). Les distances minimum et maximum mesurées s'affichent (min, max). La dernière valeur mesurée s'affiche.

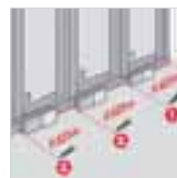

### Suivi d'écartement (Piquetage)

Fonction qui permet de définir des points d'écartement réguliers. L'écran affiche une flèche de direction indiquant le prochain point de piquetage. À une distance de 0,1 m du point de piquetage, l'instrument émet un signal sonore.



### Mode horizontal intelligent

(calcul de distance au sol malgré un obstacle)

Mesurez les distances horizontales qui ne sont pas accessibles (Z sur le schéma). Grâce au capteur d'inclinaison, la distance horizontale est calculée automatiquement, même lorsque l'on mesure dans une pente.

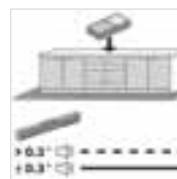

### Fonction niveau électronique

Cette fonction affiche en continu l'inclinaison de l'appareil. À partir d'une inclinaison de  $\pm 5^\circ$ , l'appareil émet des bips fréquents. Plus il se rapproche de  $0^\circ$ , plus les bips sont rapides. Quand l'inclinaison atteint  $\pm 0,3^\circ$ , l'appareil émet un bip continu : vous êtes à niveau.



### Poursuite de hauteur

(mesure à distance de hauteurs inaccessibles)

Mesurez la hauteur (Y) même si la cible supérieure n'est pas accessible (cime d'arbre, structure avec obstacle à la mesure). Après avoir mesuré la distance inférieure, la hauteur verticale est automatiquement affichée car elle est calculée grâce au capteur d'inclinaison.

## SK103PZ

Laser lignes et 4 points croix



## Ultra polyvalent grâce à ses deux modes : lignes et 4 points

- Ligne visible jusqu'à 15 mètres,
- Fonction pulsation pour un usage jusqu'à 30 mètres (avec détecteur) et pour plus d'autonomie de batterie.

Portée du laser avec détecteur	60 m
Précision de calage	± 3 mm à 10 m
Plage d'autocalage	4° ± 1°
Classe du laser	II
Filetage pour vis de trépied	1/4"
Précision horizontale	± 3 mm à 10 m
Précision verticale	± 0,75 mm à 3 m
Dimensions (LxIxh)	111x117x72 mm
Poids net EPTA	0,47 kg



**Accessoires de série** Plaque de mire pour faisceau rouge, Adaptateur magnétique, Sacoche de rangement.

EAN : 0088381691116

Accessoire page 149

## SK106DZ

Laser lignes et 4 points croix 25 m 12 V CXT Li-Ion



## Laser rouge croix lignes et 4 points

- Technologie XPT limitant les infiltrations d'eau et poussières,
- Haute résistance : Fonction verrouillage du pendulaire et boîtier robuste.

Diamètre du terrain d'action	25 m
Portée du laser avec détecteur	80 m
Précision de calage	± 3 mm à 10 m
Plage d'autocalage	4° ± 1°
Classe du laser	classe 2_635 nm
Filetage pour vis de trépied	1/4"
Dimensions (LxIxh)	157x64x102 mm
Poids net EPTA	0,67 à 0,84 kg



**Accessoires de série** Sacoche de rangement, Adaptateur magnétique, Plaque de mire pour faisceau.

EAN : 0088381851916

Accessoire page 149

## SK106GDZ

Laser lignes et 4 points croix 35 m 12 V CXT Li-Ion



## Laser vert haute luminosité

- Fonctionne avec les batteries CXT,
- Technologie XPT limitant les infiltrations d'eau et poussières.

Diamètre du terrain d'action	35 m
Portée du laser avec détecteur	80 m
Précision de calage	± 3 mm à 10 m
Plage d'autocalage	4° ± 1°
Classe du laser	classe 2_525 nm
Filetage pour vis de trépied	1/4"
Dimensions (LxIxh)	157x64x102 mm
Poids net EPTA	0,67 à 0,84 kg



**Accessoires de série** Adaptateur magnétique, Plaque de mire pour faisceau, Sacoche de rangement.

EAN : 0088381851923

Accessoire page 149

## SK105GDZ

Laser croix 35 m 12 V CXT Li-Ion



## Idéal pour la pose de cloisons et plafonds

- Fonctionne avec les batteries CXT,
- Technologie XPT limitant les infiltrations d'eau et poussières.

Type de laser	croix
Diamètre du terrain d'action	35 m
Mode	Normal / Eco
Portée du laser avec détecteur	80 m
Plage d'autocalage	4° ± 1°
Précision de calage	± 3 mm à 10 m
Couleur du laser	vert
Classe du laser	classe 2_525 nm
Filetage pour vis de trépied	1/4"
Dimensions (LxIxh)	157x64x102 mm
Poids net EPTA	0,67 à 0,84 kg



**Accessoires de série** Adaptateur magnétique, Sacoche de rangement, Plaque de mire pour faisceau.

EAN : 0088381851909

Accessoire page 149

## SK106GD



## SK105DZ

Laser croix 25 m 12 V CXT Li-Ion



## Idéal pour l'agencement

- Fonctionne avec les batteries CXT,
- Technologie XPT limitant les infiltrations d'eau et poussières.

Type de laser	croix
Diamètre du terrain d'action	25 m
Mode	Normal / Eco
Portée du laser avec détecteur	80 m
Plage d'autocalage	4° ± 1°
Précision de calage	± 3 mm à 10 m
Couleur du laser	rouge
Classe du laser	classe 2_635 nm
Filetage pour vis de trépied	1/4"
Dimensions (LxIxh)	157x64x102 mm
Poids net EPTA	0,67 à 0,84 kg



**Accessoires de série** Adaptateur magnétique, Sacoche de rangement, Plaque de mire pour faisceau.

EAN : 0088381851893

Accessoire page 149

**SKR200Z**

Niveau laser rotatif auto. vert./horiz. 200 m - usage intérieur



**Précis et simple à utiliser, parfait pour la pose de structures de plafond**

- Livré en coffret avec : Récepteur, Télécommande, Support mural, Plaque de mire et Lunettes,
- Mode scanning : Visibilité plus intense du faisceau laser (de 2 à 36°).

Diamètre du terrain d'action ..... 200 m  
 Plage de nivelage ..... ± 10% ; ± 6°  
 Type de laser ..... Rotatif  
 Mode ..... Automatique  
 Classe d'émission laser ..... 2  
 Vitesse de rotation ..... 300, 450, 600 tr/min  
 Autonomie ..... 60 heures  
 Portée du faisceau laser ..... 200 m  
 Classe d'étanchéité ..... IP54  
 Dimensions (LxIxh) ..... 156x154x197 mm  
 Poids net EPTA ..... 1,6 kg

**Accessoires de série** Pile 6LR61 9 V, Support mural, Récepteur, Pile LR6 AA 1,5 V, Lunettes, 2xPile LR20D 1,5 V, Plaque de mire, Télécommande.

EAN : 0088381634953

**SK209GDZ**

Laser 2 verticales / 1 horizontale 10 m



**3 modes : High, Normal et Eco**

- Technologie XPT limitant les infiltrations d'eau et poussières,
- Large poignée de transport.

Type de laser ..... 2 verticales / 1 horizontale  
 Diamètre du terrain d'action ..... 10 m  
 Mode ..... High / Normal / Mode Eco  
 Portée du laser avec détecteur ..... 20 m  
 Plage d'autocalage ..... ±2°  
 Précision de calage ..... ± 10 mm à 10 m  
 Couleur du laser ..... Vert  
 Classe du laser ..... classe 2  
 Dimensions (LxIxh) ..... 122x130x225 mm



**Accessoires de série** Lunettes de visibilité pour SK312GD.

EAN : 0088381832540

Accessoire page 149

**SK312GDZ**

Laser 3 verticales / 1 horizontale 10 m



**Laser vert haute luminosité pour une visibilité accrue**

Type de laser ..... 3 verticales / 1 horizontale  
 Diamètre du terrain d'action ..... 10 m  
 Mode ..... High / Normal / Mode Eco  
 Portée du laser avec détecteur ..... 20 m  
 Plage d'autocalage ..... ±2°  
 Précision de calage ..... ± 10 mm à 10 m  
 Couleur du laser ..... Vert  
 Classe du laser ..... classe 2  
 Classe d'étanchéité ..... IP54  
 Dimensions (LxIxh) ..... 122x130x225 mm

- 3 types de mode : Ligne horizontale \_ Ligne horizontale / verticale \_ Ligne 3-verticale / ligne horizontale
- Technologie XPT limitant les infiltrations d'eau et poussières
- Large poignée de transport
- Mesures de protection ESD (décharge électrostatique) : Niveau 4 (IEC61000-4-2)
- 3 modes : High, Normal et Eco



EAN : 0088381832557

Accessoires de série Lunettes

Accessoire page 149

**Trépieds pour lasers**



**Trépied aluminium 1,65 m**

Lors du montage du SK103 sur le trépied 8239458, la fonction point n'est pas active.

Ref.	Filetage	Qté	EAN	Pour	Tarif HT
P-81088	1/4"	1	0088381449564		87,00 € A



**Trépied colonne aluminium 2,70 m**

Ref.	Filetage	Qté	EAN	Pour	Tarif HT
P-81315	5/8"	1	0088381451291	SKR200Z	245,00 € A



**Trépied colonne 0,40 à 1,14 m**

Pour SKR301, SKR200, SK105D/GD, SK106D/GD, SK102, SK103P, SK104

Référence	Filetage	Qté	EAN	Prix HT
TKOLM1001F	1/4"	1	0088381277655	80,00 € A



**Trépied colonne 0,67 à 1,8 m**

Pour SKR301, SKR200, SK105D/GD, SK106D/GD, SK102, SK103P, SK104

Référence	Filetage	Qté	EAN	Prix HT
TKOLM4001F	1/4"	1	0088381442374	152,00 € A



**Trépied colonne 0,79 à 2,87 m**

Pour SKR301, SKR200, SK105D/GD, SK106D/GD, SK102, SK103P, SK104

Référence	Filetage	Qté	EAN	Prix HT
TKOLM5030F	1/4"	1	0088381442381	213,00 € A



**Trépied colonne 0,67 à 1,8 m**

Pour SKR301, SKR200, SK105D/GD, SK106D/GD, SK102, SK103P, SK104

Référence	Filetage	Qté	EAN	Prix HT
TKOLM4001F	1/4"	1	0088381442374	152,00 € A

**Cibles pour lasers**



**Plaque de mire**

Ref.	Qté	EAN	Pour	Tarif HT
775106	1	3240890906601	SKR200Z	10,90 € A



**Plaque de mire à support magnétique**

Ref.	Qté	EAN	Pour	Tarif HT
LE00785638	1	3240890900265	SK102Z, SK104Z, SK103PZ	13,90 € A



**Plaque de mire à support magnétique à laser vert**

Ref.	Qté	EAN	Tarif HT
LE00823195	1	3240890931320	16,70 € A



## Décapeurs thermiques

### HG6031VK

Décapeur thermique 1 800 W



**Puissant et facile à utiliser avec son réglage par potentiomètre**

- 2 vitesses de débit d'air,
- Positionnement debout,
- Température réglable par potentiomètre.

Puissance nominale ..... 1 800 W  
 Température de l'air ..... 100 à 600 / 50 à 400°C  
 Débit ..... 500 / 250 l/min  
 Dimensions (LxIxh) ..... 257x85x206 mm  
 Poids net EPTA ..... 0,67 kg



**Accessoires de série** Buse à réflecteur, Coffret synthétique, Buse à fente large, Buse de réduction, Buse protégée vitre.

EAN: 0088381857345

### HG5030K

Décapeur thermique 1 600 W



**Très léger pour des utilisations courantes**

- 2 vitesses de débit d'air,
- Positionnement debout.

Puissance nominale ..... 1 600 W  
 Température de l'air ..... 500 / 350°C  
 Débit ..... 500 / 300 l/min  
 Dimensions (LxIxh) ..... 233x80x208 mm  
 Poids net EPTA ..... 0,56 kg



**Accessoires de série** Buse à réflecteur, Coffret synthétique, Buse à fente large, Buse de réduction, Buse protégée vitre.

EAN: 0088381857321

### HG651CK

Décapeur thermique 2 000 W



**Le plus polyvalent de la gamme avec sa large plage de températures**

- Affichage numérique avec fonction mémoire,
- 5 vitesses de débit d'air utilisable dans 14 programmes.

Puissance nominale ..... 2 000 W  
 Température de l'air ..... 80 à 650°C  
 Débit ..... 200 à 550 l/min  
 Dimensions (LxIxh) ..... 230x80x240 mm  
 Poids net EPTA ..... 0,78 kg



**Accessoires de série** Coffret Plastique, Buse de soudage recouvrement, Buse large, Buse à réflecteur, Rouleau de pression, Buse de réduction.

EAN: 0088381604871

## Accessoires pour décapeurs thermiques



### Buse protégée vitre

Ref.	Qté	EAN	Tarif HT
P-71417	1	0088381702003	10,90 € A
PR00000028	1	0088381527927	6,50 € A

### Buse de soudage rapide

Ref.	Qté	EAN	Tarif HT
P-71473	1	0088381702065	18,90 € A
PR00000039	1	3240891134218	7,00 € A

### Buse large

Ref.	Qté	EAN	Tarif HT
P-33685	1	0088381961844	10,90 € A
PR00000029	1	0088381527934	6,00 € A

### Buse à réflecteur

Ref.	Qté	EAN	Tarif HT
P-71445	1	0088381702034	7,00 € A
PR00000030	1	0088381527941	7,90 € A

### Buse de réduction

Ref.	Qté	EAN	Tarif HT
P-71439	1	0088381702027	7,90 € A
PR00000031	1	0088381527958	6,50 € A



### Buse de soudage

Ref.	Qté	EAN	Tarif HT
P-71451	1	0088381702041	13,90 € A

### Buse de soudage recouvrement

Ref.	Qté	EAN	Tarif HT
P-71489	1	0088381702072	14,90 € A
PR00000032	1	0088381527965	13,90 € A

### Retracteur de gaine

Ref.	Qté	EAN	Tarif HT
P-71495	1	0088381702089	24,00 € A
PR00000033	1	0088381527972	16,90 € A

### Rouleau de pression

Ref.	Qté	EAN	Tarif HT
P-33738	1	0088381961899	9,90 € A

# Groupes électrogènes



## EG2850A

Groupe électrogène 4 temps OHV 2 600 W



**Compact, robuste et abordable. Il est équipé de la technologie AVR**

- Régulation automatique de la tension par technologie AVR,
- Moteur OHV : moteur à soupapes en tête.

Puissance restituée continue	2 600 W
Tension continue produite	12 V
Tension alternative produite	230 V, 50 Hz
Cylindrée	210 cm <sup>3</sup>
Réservoir d'essence	15 l
Capacité du réservoir d'huile	600 ml
Pression sonore (Lpa)	75 dB(A)
Puissance sonore (Lwa)	95 dB(A)
Dimensions (Lxlxh)	600x442x450 mm
Poids net EPTA	52,8 kg



OHV

EAN: 0088381673440

## EG6050A

Groupe électrogène 4 temps 5 800 W



**Nouveau moteur et technologie AVR**

- Régulation automatique de la tension par technologie AVR,
- Moteur OHV : moteur à soupapes en tête.

Puissance restituée continue	5 800 W
Tension continue produite	8,3 A ; 12 V
Tension alternative produite	230 V, 50 Hz
Cylindrée	420 cm <sup>3</sup>
Réservoir d'essence	25 l
Capacité du réservoir d'huile	1 100 ml
Pression sonore (Lpa)	75 dB(A)
Puissance sonore (Lwa)	95 dB(A)
Dimensions (Lxlxh)	680x550x550 mm
Poids net EPTA	100,5 kg



OHV

Accessoires de série Clé combinée.

EAN: 0088381673488

## Accessoires pour groupes électrogènes



### Batterie pour EG6050A

Permet de démarrer le groupe électrogène électriquement.

Ref.	Qté	EAN	Tarif HT
WP14BS	1	3582321340845	187.00 € A

## Notes

---

---

---

---

---

---

---

---

---

---

---

---

---

---

---

---

---

---

---

---

---

---

---

---

---

---



**HEPA**  
filter

**ROBOPRO**

**HYBRIDE**

**BL**  
MOTOR

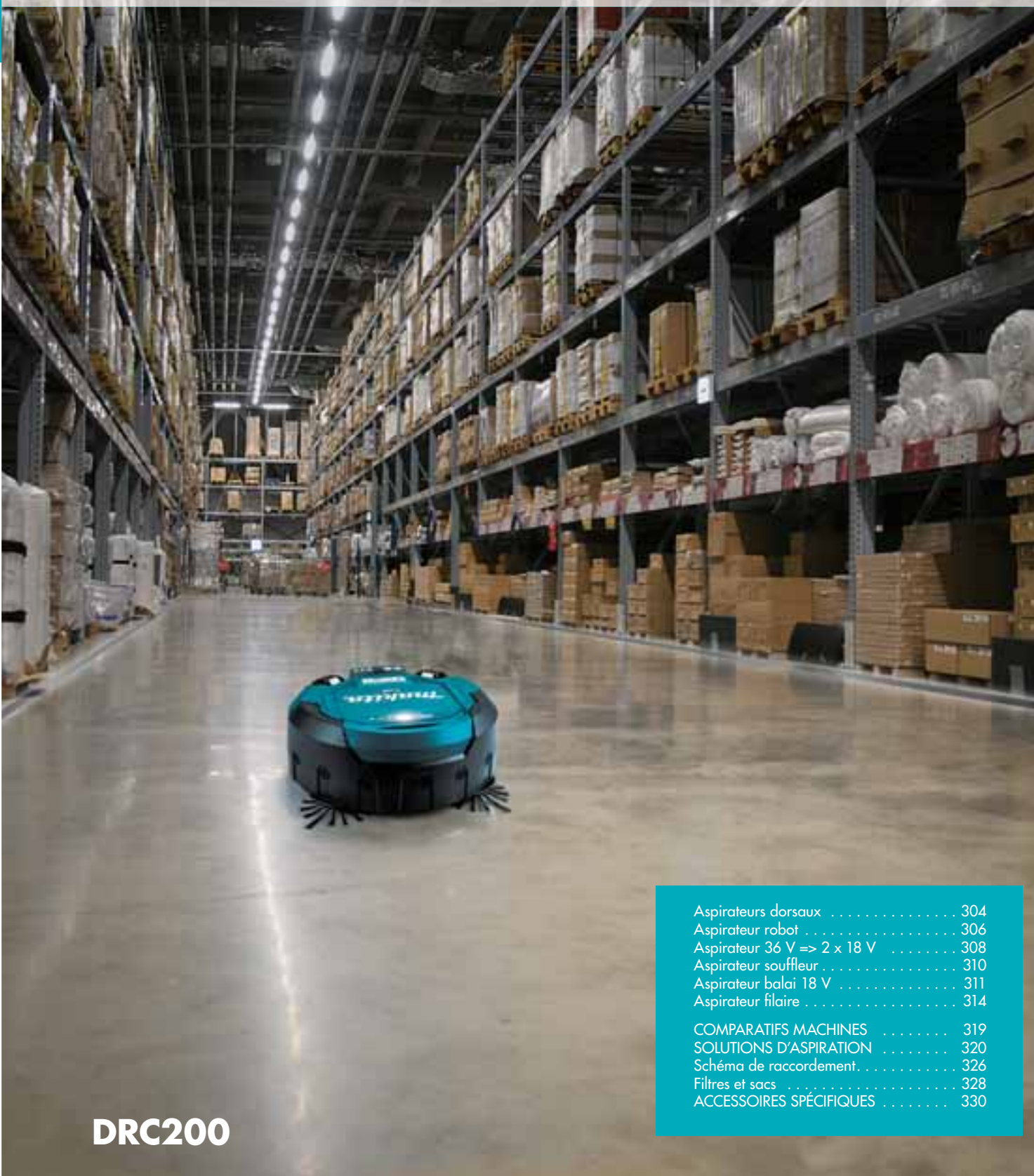

**DRC200**

Aspirateurs dorsaux . . . . .	304
Aspirateur robot . . . . .	306
Aspirateur 36 V => 2 x 18 V . . . . .	308
Aspirateur souffleur . . . . .	310
Aspirateur balai 18 V . . . . .	311
Aspirateur filaire . . . . .	314
COMPARATIFS MACHINES . . . . .	319
SOLUTIONS D'ASPIRATION . . . . .	320
Schéma de raccordement. . . . .	326
Filtres et sacs . . . . .	328
ACCESSOIRES SPÉCIFIQUES . . . . .	330

12  
ASPIRER



## ASPIRATEURS RACCORDS MACHINES

**DVC260ZX** Aspirateur 36 V => 2x18 V Li-Ion 62 mbar (Produit seul)



**Solution autonome et mobile pour la connexion à une machine**

- Livré de série avec kit de raccordement aux machines (tuyau + raccords),
- Grande autonomie de travail : 60 minutes à vitesse maximale.

Énergie	36 V => 2x18 V Li-Ion
Batt. compatibles	Batteries LXT BL1815N, BL1830, BL1840, BL1850
Nombre de vitesses	2
Débit maximal	1,3 m³/min.
Capacité de la cuve : poussières	2 l
Dimensions (LxIxh)	230x152x373 mm
Poids net EPTA	3,9 kg



**Accessoires de série** Tuyau d'aspiration 28 mm avec raccords machines, Adaptateur 22, Adaptateur d'aspiration 24 mm.

EAN : 0088381832618

Logigramme accessoires p. 141, 320

**DVC265ZXU** Aspirateur 36 V => 2 x 18 V Li-Ion 110 mbar (Produit seul)



**Solution autonome et mobile pour la connexion à une machine**

- Flexible multidirectionnel,
- Conçu pour être utilisé par les droitiers et les gauchers.

Énergie	36 V => 2x18 V Li-Ion
Batt. compatibles	Batterie 18 V LXT
Nombre de vitesses	2
Débit maximal	1,8 m³/min.
Capacité de la cuve : liquides	non l
Capacité de la cuve : poussières	2 l
Capacité du sac à poussières	1 500 ml
Dimensions (LxIxh)	230x152x373 mm
Poids net EPTA	3,9 à 4,5 kg



**Accessoires de série** Tuyau d'aspiration 28 mm avec raccords machines, Adaptateur 24, Adaptateur 22, Clé Bluetooth AWS, Collier de serrage du câble.

EAN : 0088381870122

Logigramme accessoires p. 141, 320

**DVC665Z** Aspirateur 36 V => 2 x 18 V Li-Ion 110 mbar (Produit seul)

NOUVEAU



**Solution autonome, mobile et de grande capacité pour la connexion à une machine**

- AWS : l'aspirateur peut se connecter avec toutes les machines équipées de cette technologie,
- Haute puissance d'aspiration de 85 W.

Énergie	36 V => 2x18 V Li-Ion
Batt. compatibles	Batteries LXT
Nombre de vitesses	2
Débit maximal	1,8 m³/min.
Capacité de la cuve : poussières	6 l
Dimensions (LxIxh)	297x174x523 mm
Poids net EPTA	6,1 à 6,7 kg



**Accessoires de série** Sacs, Collier de serrage du câble, Adaptateur 24, Tuyau flexible Ø 28 mm - 1,5 m, Adaptateur 22.

EAN : 0088381890649

Logigramme accessoires p. 141, 320



**DVC665**



**DVC261ZX14** Aspirateur 36 V => 2x18 V Li-Ion 110 mbar (Produit seul)



### Aspirateur dorsal autonome et mobile pour le nettoyage

- Tuyau antistatique,
- 3 puissances d'aspiration : normale, élevée et max.

Énergie ..... 36 V => 2x18 V Li-Ion  
 Batt. compatibles ..... Batterie 18 V LXT  
 Nombre de vitesses ..... 3  
 Débit maximal ..... 2,3 m<sup>3</sup>/min.  
 Capacité de la cuve : liquides ..... non l  
 Capacité de la cuve : poussières ..... 2 l  
 Capacité du sac à poussières ..... 1500 ml  
 Dimensions (LxIxh) ..... 230x152x373 mm  
 Poids net EPTA ..... 3,8 à 4,5 kg



**Accessoires de série** Tuyau complet, Sac papier filtre, Buse d'aspiration, Brosse universelle, Tube télescopique, Collier de serrage du câble.

EAN : 0088381870009

Logigramme accessoires p. 141, 326

**DVC260Z** Aspirateur 36 V => 2x18 V Li-Ion 62 mbar (Produit seul)



### Solution autonome et mobile pour le nettoyage

- Grande autonomie de travail : 60 minutes à vitesse maximale,
- Léger, seulement 4,3 kg lors de l'utilisation avec 2 batteries BL1850 18 V 5 Ah.

Énergie ..... 36 V => 2x18 V Li-Ion  
 Batt. compatibles ..... BL1815N, BL1830, BL1840, BL1850  
 Nombre de vitesses ..... 2  
 Débit maximal ..... 1,3 m<sup>3</sup>/min.  
 Capacité de la cuve : poussières ..... 2 l  
 Dimensions (LxIxh) ..... 230x152x373 mm  
 Poids net EPTA ..... 3,9 kg



**Accessoires de série** Tuyau complet, Tube d'aspiration télescopique, Tube coudé, Sac papier filtre, Buse d'aspiration, Brosse universelle, Collier de serrage du câble.

EAN : 0088381817400

Logigramme accessoires p. 141, 326

**DVC660Z** Aspirateur 36 V => 2x18 V Li-Ion 110 mbar (Produit seul)

NOUVEAU



### Solution autonome, mobile et de grande capacité pour le nettoyage

- 3 vitesses d'aspiration : Permet de s'adapter à la surface à aspirer,
- Haute puissance d'aspiration de 95 W.

Énergie ..... 36 V => 2x18 V Li-Ion  
 Batt. compatibles ..... Batteries LXT  
 Nombre de vitesses ..... 3  
 Débit maximal ..... 2,2 m<sup>3</sup>/min.  
 Capacité de la cuve : poussières ..... 6 l  
 Dimensions (LxIxh) ..... 297x174x523 mm  
 Poids net EPTA ..... 6,1 à 6,7 kg



**Accessoires de série** Buse d'aspiration, Tube télescopique, Sacs, Brosse large, Tuyau flexible antistatique Ø 32 mm - 1 m, Collier de serrage du câble, Tube coudé.

EAN : 0088381890540

Logigramme accessoires p. 141, 326

### Comparatif ASPIRATEURS DORSAUX 36 V => 2x18 V Li-Ion

	AWS	Accessoire nettoyage	Raccord machines uniquement	Cuve 6 L	Cuve 2 L	Décolmatage manuel
DVC260ZX			✓		✓	
DVC265ZXU	✓		✓		✓	
DVC665Z	✓		✓	✓		✓
DVC261ZX14		✓			✓	
DVC260ZX		✓			✓	
DVC660Z		✓		✓		✓



DVC660



DVC660

Accessoires voir page 333

**18V**  
LITHIUM-ION**ROBOPRO****BL**  
MOTOR

# Conçu pour le nettoyage professionnel des sols de grandes surfaces

## Avantages

- 2 modes de navigation, aléatoire ou rétiligne, permettant de s'adapter aux zones à aspirer (chaises, bureaux, machines outils..),
- 2 modes d'aspiration, permettant de s'adapter à ce que l'on souhaite aspirer (gros débris, ou poussières + gros débris..),
- Facile à mettre en oeuvre, les boutons de commandes sont accessibles directement sur le robot, et avec une télécommande,
- Équipé de nombreux capteurs lui permettant de contourner les obstacles et de ne pas tomber dans les escaliers,
- Bandes réfléchissantes fournies de série permettant d'empêcher au robot d'accéder à une zone.

**Entrepôts****Bureaux****Commerces****Usines**

ASPIRER

### Aspiration optimisée

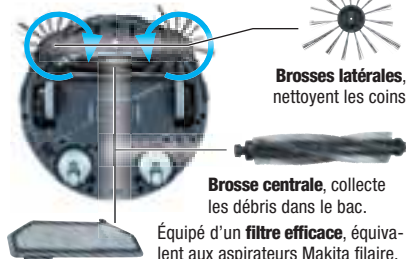

### Collecte sélective

capacité : 2,5 l

**Petits débris**, «aspiration» des poussières les plus fines**Gros débris**, «balayage» des poussières plus grossières

### Capteurs de contacts

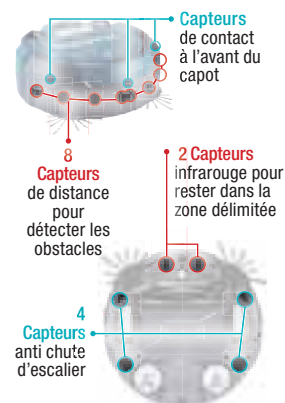

### Encombrement réduit (en mm)

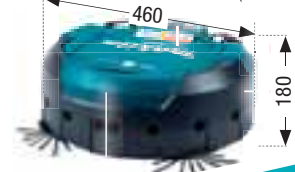

	<b>DRC200Z</b>
Énergie	18 V LXT Li-Ion
Batt. compatibles	18V Li-Ion 1,5 à 6 Ah
Capacité de la cuve : poussières	2,5 l
Dimensions (L x l x h)	450 x 450 x 180 mm
Poids net EPTA	7,3 kg

**L'aspirateur peut fonctionner avec soit 1 ou 2 batterie(s) pour plus d'autonomie**

**Zone de nettoyage**

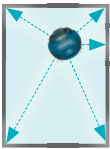

La zone de nettoyage est délimitée par un ruban adhésif posé au sol que l'aspirateur ne dépassera pas.



réf. SH00000231



**Entretien facilité**

Les accessoires sont faciles d'accès, pour être très simplement nettoyés à l'eau.



**Télécommande**

- Permet de démarrer / arrêter l'aspirateur,
- Choix du mode de trajectoires (aléatoire ou réctiligne),
- Portée : 20 m,
- Permet de localiser l'aspirateur en fin de nettoyage (signal sonore + L.E.D. lors d'appui sur le bouton de la télécommande).

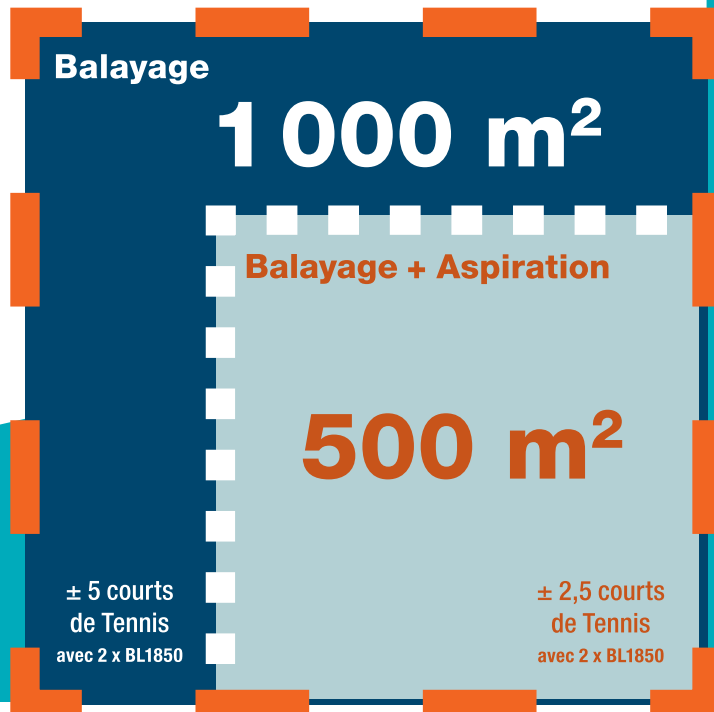
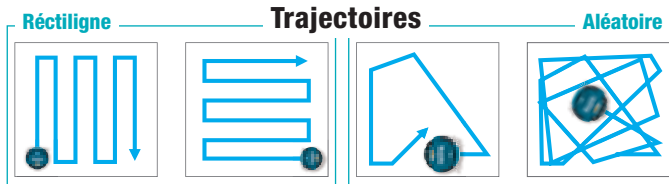

**DVC864LZX** Aspirateur 36 V => 2 x 18 V Li-Ion



**Connexion Bluetooth avec les machines sans fil 18 V**

- Aspirateur équipé d'une connexion sans fil bluetooth, pour le mode automatique de l'aspirateur,
- Filtre HEPA, aspiration d'au moins 99,75 % des particules.

Énergie ..... 36 V => 2x18 V Li-Ion  
 Batt. compatibles ..... Li-Ion 18V 1,5 à 6 Ah  
 Capacité de la cuve: poussières ..... 8 l  
 Capacité de la cuve: liquides ..... non l  
 Débit maximal ..... 2,1 m³/min.  
 Dimensions (LxIxh) ..... 366x334x368 mm  
 Poids net EPTA ..... 8,4 kg

**LXT** 6|5|4|3|2|1.5Ah LI-ION COMPATIBLE **36V** LITHIUM-ION **XPT** EXTREME PROTECTION TECHNOLOGY  
**BL MOTOR** **HEPA filter** **CLASSE L**  
**AWS** Bluetooth

Accessoires de série Adaptateur 22, Tuyau d'aspiration complet 28 mm - 3,5 m, Adaptateur 22, Adaptateur d'aspiration 38 mm, Sac élimination déchets (x10).

Logigramme accessoires p. 141, 320

EAN : 0088381851596

**DVC154LZ** Aspirateur 36 V => 2 x 18 V Li-Ion (Produit seul)

**NOUVEAU**



**Connexion Bluetooth avec les machines sans fil 18 V**

- Aspirateur équipé d'une connexion sans fil bluetooth, pour le mode automatique de l'aspirateur,
- Filtre HEPA, aspiration d'au moins 99,75 % des particules.

Énergie ..... 36 V => 2x18 V Li-Ion  
 Batt. compatibles ..... Li-Ion 18V 1,5 à 6 Ah  
 Débit maximal ..... 2,1 m³/min.  
 Capacité de la cuve: liquides ..... non l  
 Capacité de la cuve: poussières ..... 15 l  
 Dimensions (LxIxh) ..... 366x334x421 mm  
 Poids net EPTA ..... 8 à 8,6 kg

**LXT** 6|5|4|3|2|1.5Ah LI-ION COMPATIBLE **36V** LITHIUM-ION **XPT** EXTREME PROTECTION TECHNOLOGY  
**BL MOTOR** **HEPA filter** **CLASSE L**  
**AWS** Bluetooth

Accessoires de série Tube de soufflage, Adaptateur 22, Brosse universelle, Bec suceur, Tuyau d'aspiration complet 38 mm - 2,5 m, Tube coulé, Tuyau d'aspiration complet 28 mm - 3,5 m, Adaptateur 24, Sac élimination déchets (x10).

Logigramme accessoires p. 141, 320

EAN : 0088381883405

**Système d'activation de l'aspiration via Bluetooth®**

**AWS Bluetooth®**  
 Auto-start Wireless System

En actionnant la machine l'aspirateur se met en route via la connexion BLUETOOTH®



**DVC864L** Clé Bluetooth® Machines compatibles AWS uniquement

**DVC863LZX** Aspirateur 36 V => 2 x 18 V Li-Ion (Produit seul)

**Aspirateur à batterie puissant de classe L**

- Filtre HEPA, aspiration d'au moins 99,75 % des particules,
- Large bouton poussoir permettant de mettre en route facilement.

Énergie ..... 36 V => 2x18 V Li-Ion (Produit seul)  
 Batt. compatibles ..... Li-Ion 18V 1,5 à 6 Ah  
 Capacité de la cuve: poussières ..... 8 l  
 Dimensions (LxIxh) ..... 366x334x368 mm  
 Poids net EPTA ..... 8,6 kg  
 Capacité de la cuve: liquide ..... 6 l

**LXT** 6|5|4|3|2|1.5Ah LI-ION COMPATIBLE **36V** LITHIUM-ION **XPT** EXTREME PROTECTION TECHNOLOGY  
**HEPA filter** **CLASSE L**

Accessoires de série Tuyau d'aspiration complet 28 mm - 2,5 m, Adaptateur d'aspiration 22 mm, Adaptateur d'aspiration 24 mm, Adaptateur d'aspiration 38 mm, Sac élimination déchets (x10).

Logigramme accessoires p. 141, 320

EAN : 0088381841009



## DVC860LZ

Aspirateur 36 V => 2x18 V Batterie \* / Secteur



**En mode filaire ou à batterie, aspire la poussière de classe L et l'eau**

- Aspirateur "hybride" alimenté par 2x batteries 18 V ou par le secteur 230 V,
- Large bouton poussoir permettant de mettre en route facilement.

Énergie ..... 36 V => 2x18 V Batterie \* / Secteur  
 Batt. compatibles ..... BL1830, BL1840, BL1850  
 Capacité de la cuve: poussières ..... 8 l  
 Capacité de la cuve: liquides ..... 6 l  
 Dimensions (LxIxh) ..... 366x334x368 mm  
 Poids net EPTA ..... 9,2 kg



**Accessoires de série** Tuyau d'aspiration complet 38 mm - 2,5 m, Tube de soufflage, Tube coudé, Brosse universelle, Bec suceur, Sac élimination déchets (x10).

EAN: 0088381694629

Logigramme accessoires p. 141, 326

## DVC150LZ

Aspirateur 36 V => 2x18 V Batterie / Secteur

NOUVEAU



**En mode filaire ou à batterie, aspire la poussière de classe L et l'eau**

- Aspirateur "hybride" alimenté par 2x batteries 18 V ou par le secteur 230 V,
- Large bouton poussoir permettant de mettre en route facilement.

Énergie ..... 36 V => 2x18 V Batterie / Secteur  
 Batt. compatibles ..... BL1830, BL1840, BL1850, BL1860  
 Capacité de la cuve: poussières ..... 15 l  
 Capacité de la cuve: liquides ..... 12 l  
 Débit maximal ..... 3,6 (sur secteur) m³/min.  
 Dimensions (LxIxh) ..... 366x334x421 mm  
 Poids net EPTA ..... 8,9 à 9,6 kg



**Accessoires de série** Tuyau d'aspiration complet 38 mm - 2,5 m, Tube de soufflage, Tube coudé, Brosse universelle, Bec suceur, Sac élimination déchets (x10).

EAN: 0088381883306

Logigramme accessoires p. 141, 326

## DVC863LZ

Aspirateur 36 V => 2x18 V Li-Ion



**Aspirateur de classe L avec filtre HEPA**

- Filtre HEPA, aspiration d'au moins 99,75 % des particules,
- Large bouton poussoir permettant de mettre en route facilement.

Énergie ..... 36 V => 2x18 V Li-Ion  
 Batt. compatibles ..... Li-Ion 18V 1,5 à 6 Ah  
 Capacité de la cuve: poussières ..... 8 l  
 Capacité de la cuve: liquide ..... 6 l  
 Débit maximal ..... 2,1 m³/min.  
 Dimensions (LxIxh) ..... 366x334x368 mm  
 Poids net EPTA ..... 8,4 kg



**Accessoires de série** Tuyau d'aspiration complet 38 mm - 2,5 m, Tuyau d'aspiration complet 28 mm - 2,5 m, Tube de soufflage, Tube coudé, Adaptateur d'aspiration 22 mm, Adaptateur d'aspiration 24 mm, Adaptateur d'aspiration 38 mm, Brosse universelle, Bec suceur, Sac élimination déchets (x10).

EAN: 0088381840941

Logigramme accessoires p. 141, 326

## DVC152LZ

Aspirateur 36 V => 2x18 V Li-Ion (Produit seul)

NOUVEAU



**Profitez de la puissance du moteur Brushless pour aspirer eau et poussières**

- Aspirateur eau et poussière,
- Large bouton poussoir permettant de mettre en route facilement.

Énergie ..... 36 V => 2x18 V Li-Ion  
 Batt. compatibles ..... Li-Ion 18V 1,5 à 6 Ah  
 Débit maximal ..... 2,1 m³/min.  
 Capacité de la cuve: liquides ..... 12 l  
 Capacité de la cuve: poussières ..... 15 l  
 Dimensions (LxIxh) ..... 366x334x421 mm  
 Poids net EPTA ..... 7,3 à 7,9 kg



**Accessoires de série** Tuyau d'aspiration complet 38 mm - 2,5 m, Tube de soufflage, Tube coudé, Brosse universelle, Bec suceur, Sac élimination déchets (x10).

EAN: 0088381883351

Logigramme accessoires p. 141, 326

## Comparatif ASPIRATEURS TRAINÉAU à batterie 36 V => 2 x 18 V Li-Ion

	AWS	Hybride (filaire + Batteries)	Eau et poussières	Accessoire nettoyage	raccord machine uniquement	CUVE 8 L -eau 6L)	CUVE 15 L (eau 12L)
DVC860LZ		✓	✓	✓		✓	
DVC863LZ				✓		✓	
DVC863LZX					✓	✓	
DVC864LZX	✓				✓	✓	
DVC150LZ		✓	✓	✓			✓
DVC152LZ			✓	✓			✓
DVC154LZ	✓				✓		✓

# DVC750L

Aspirateur Souffleur portable 18 V Li-Ion



**BL**  
MOTOR  
**HEPA**  
filter

Poignée de transport  
Rangement facile des suceurs

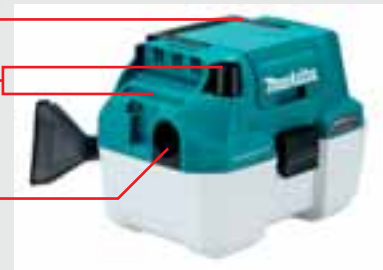

Raccordement en mode soufflage

Filtre HEPA  
Variateur de vitesse  
Rangement facile du flexible



## DVC750LZ

Aspirateur Souffleur 18 V Li-Ion 6,7 / 4,2 mbar (Produit seul)

Aspirer où vous voulez !



- 2 vitesses d'aspiration : Idéal en fonction de la surface à aspirer,
- Moteur sans charbon : usure plus lente, consommation réduite, autonomie et puissance de la machine accrues.

Énergie ..... 18 V Li-Ion  
Batt. compatibles ..... Batterie 18 V LXT  
Nombre de vitesses ..... 2  
Débit maximal ..... 1,6 / 1,3 m³/min.  
Dimensions (LxIxh) ..... 418x251x278 mm  
Poids net EPTA ..... 4,3 à 4,6 kg

Capacité de la cuve : poussières ..... 7,5 l  
Capacité de la cuve : liquide ..... 4,5 l

LXT  
6.5/4.3/2.1.5Ah  
LITHIUM COMPATIBLE  
18V  
LITHIUM ION  
**BL**  
MOTOR  
**HEPA**  
filter

Accessoires de série Tuyau d'aspiration, Suceur plat, Buse large.

EAN: 0088381870467

Logigramme accessoires p. 141 - 326

## DVC350Z

Aspirateur 18 V Li-Ion 52 mbar (Produit seul)

2 en 1 contre la poussière



- 2 machines en une : Aspirateur et Souffleur,
- Capacité d'aspiration idéale pour les petits travaux.

Énergie ..... 18 V Li-Ion  
Nombre de vitesses ..... 2  
Débit maximal ..... 3,4 m³/min.  
Capacité du sac à poussières ..... 3 000 ml  
Dimensions (LxIxh) ..... 403x195x226 mm  
Poids net EPTA ..... 2,2 kg

LXT  
6.5/4.3/2.1.5Ah  
LITHIUM COMPATIBLE  
18V  
LITHIUM ION  
**BL**  
MOTOR  
**HEPA**  
filter

Accessoires de série Sangle, Buse, Tuyau complet Ø 28 2,5 m, Sac à poussières .

EAN: 0088381677080

Logigramme accessoires p. 141 - 326



**CL121DWA / DZ**  
Voir page 130

## DCL501Z

Aspirateur 18 V Li-Ion 100 mbar (Produit seul)

Moteur BL pour gagner en autonomie

- Moteur sans charbon : Rendement supérieur de 40 % par rapport aux machines équipées de moteurs classiques,
- Aspirateur à batterie sans sac, très puissant et maniable.



Énergie ..... 18 V Li-Ion  
Nombre de vitesses ..... 2  
Débit maximal ..... 1,2 m³/min.  
Capacité de la cuve : poussières ..... 0,250 l  
Dimensions (LxIxh) ..... 352x189x252 mm  
Poids net EPTA ..... 3,4 kg

LXT  
6.5/4.3/2.1.5Ah  
LITHIUM COMPATIBLE  
18V  
LITHIUM ION  
**BL**  
MOTOR  
**HEPA**  
filter

Accessoires de série Bandoulière, Suceur plat, Brosse d'aspiration, Tuyau d'aspiration + tube.

EAN: 0088381832786

Logigramme accessoires p. 141 - 320

**DCL280FZ**

Aspirateur 18 V Li-Ion 64 mbar (Produit seul)

NOUVEAU



**Moteur Brushless pour un grande puissance d'aspiration. (sans sac)**

- Moteur Brushless,
- Bouton de blocage pour un travail en continu.

Énergie ..... 18 V Li-Ion  
 Nombre de vitesses ..... 1  
 Débit maximal ..... 1,4 m<sup>3</sup>/min.  
 Capacité de la boîte à poussières ..... 750 ml  
 Dimensions (LxIxh) ..... 1 018x113x155 mm  
 Poids net EPTA ..... 1,2 à 1,6 kg



Accessoires de série Suceur plat, Tube, Brosse universelle.

EAN: 0088381881913

Logigramme accessoires p. 141 - 328

**DCL282FZ**

Aspirateur 18 V Li-Ion 82 mbar (Produit seul)

NOUVEAU



**3 vitesses d'aspiration pour une puissance max d'aspiration de 82 mbar (avec sac).**

- Moteur Brushless,
- 3 vitesses d'aspiration : Permet de s'adapter à la surface à aspirer.

Énergie ..... 18 V Li-Ion  
 Nombre de vitesses ..... 3  
 Débit maximal ..... 1,5 m<sup>3</sup>/min.  
 Capacité du sac à poussières ..... Papier/Tissu : 330/500 ml  
 Dimensions (LxIxh) ..... 1 018x113x154 mm  
 Poids net EPTA ..... 1,4 à 1,7 kg



Accessoires de série Suceur plat, Tube, Brosse universelle, 5 x Sac aspirateur.

EAN: 0088381882378

Logigramme accessoires p. 141 - 328

**DCL280FZC**

Aspirateur 18 V Li-Ion 64 mbar (Produit seul)

NOUVEAU



**L'accessoire cyclone sépare les particules grosses et fines pour conserver toute la puissance**

- Moteur Brushless,
- Système de filtration cyclone : séparation des poussières par force centrifuge.

Énergie ..... 18 V Li-Ion  
 Nombre de vitesses ..... 1  
 Débit maximal ..... 1,4 m<sup>3</sup>/min.  
 Capacité de la boîte à poussières ..... 750 ml  
 Dimensions (LxIxh) ..... 1 018x113x155 mm  
 Poids net EPTA ..... 1,2 à 1,6 kg



Accessoires de série Suceur plat, Tube, Brosse universelle.

EAN: 0088381889735

Logigramme accessoires p. 141 - 328

**DCL281FZCB**

Aspirateur 18 V Li-Ion 82 mbar (Produit seul)

NOUVEAU



**L'accessoire cyclone sépare les particules grosses et fines pour conserver toute la puissance**

- Système de filtration cyclone : séparation des poussières par force centrifuge,
- Aspirateur sans fil puissant et maniable.

Énergie ..... 18 V Li-Ion  
 Nombre de vitesses ..... 3  
 Débit maximal ..... 1,5 m<sup>3</sup>/min.  
 Capacité de la boîte à poussières ..... 750 ml  
 Dimensions (LxIxh) ..... 1 016x113x154 mm  
 Poids net EPTA ..... 1,2 à 1,6 kg



Accessoires de série Tube rallonge, Brosse universelle noire, Cuve cyclone, Suceur plat noir.

EAN: 0088381893138

Logigramme accessoires p. 141 - 328

**Collecteur Cyclone**

Aspirateur 18 V Li-Ion



Disponible en plusieurs versions

+ d'info page 336

**DCL182ZB**

Aspirateur 18 V Li-Ion 40 mbar (Produit seul)

**Doté d'un bouton de marche continue et d'un sac**

Énergie ..... 18 V Li-Ion  
 Batt. compatibles . . . BL1815N, BL1830, BL1840, BL1850  
 Nombre de vitesses ..... 1  
 Débit maximal ..... 1 m<sup>3</sup>/min.  
 Capacité du sac à poussières ..... Papier/Tissu :  
 330/500 ml  
 Dimensions (LxIxh) ..... 481/1004x115x151 mm  
 Poids net EPTA ..... 1,3 kg

- Aspirateur sans fil puissant et maniable
- Double filtration
- Accessoires pratiques
- Ergonomie Soft Grip pour une meilleure prise en main

**LXT**  
 6/5/4/3/2/1.5Ah  
 LI-ION COMPATIBLE



EAN : 0088381822084

**Accessoires de série** Tube rallonge, Suceur plat, Brosse articulée,  
 Pré-filtre, Filtre plissé.

Logigramme accessoires p. 141 - 328

**DCL180ZB**

Aspirateur 18 V Li-Ion 36 mbar (Produit seul)

**Aspirez sans fil**

Énergie ..... 18 V Li-Ion  
 Batt. compatibles ..... BL1830, BL1840  
 Nombre de vitesses ..... 1  
 Débit maximal ..... 1,2 m<sup>3</sup>/min.  
 Capacité de la boîte à poussières ..... 650 ml  
 Dimensions (LxIxh) ..... 476/999x114x152 mm  
 Poids net EPTA ..... 1,2 kg

- Aspirateur à batterie puissant et maniable
- Grande autonomie : 20 min en utilisation continue
- Double filtration
- Accessoires pratiques
- Ergonomie Soft Grip pour une meilleure prise en main

**LXT**  
 6/5/4/3/2/1.5Ah  
 LI-ION COMPATIBLE



EAN : 0088381821926

**Accessoires de série** Tube rallonge, Suceur plat, Brosse articulée,  
 Pré-filtre, Filtre plissé.

Logigramme accessoires p. 141 - 328

**CL108FDZ**

Aspirateur 12 V Li-Ion 44 mbar (Produit seul)

**Idéal pour aspirer les véhicules ou la maison**

Énergie ..... 12 V Li-Ion  
 Batt. compatibles ..... batterie CXT  
 Nombre de vitesses ..... 3  
 Débit maximal ..... 1,3 m<sup>3</sup>/min.  
 Capacité de la boîte à poussières ..... 600 ml  
 Dimensions (LxIxh) ..... 956x110x150 mm  
 Poids net EPTA ..... 1 à 1,2 kg

- Éclairage LED intégré pour un travail plus aisé dans les endroits sombres
- Emission sonore faible permettant le nettoyage dans les environnements sensibles au bruit
- Aspirateur compact et puissant pour batterie 12 V Li-Ion CXT
- Possibilité d'utiliser l'aspirateur sans le tube de rallonge afin d'accéder à des espaces réduits
- 3 vitesses d'aspiration : Permet de s'adapter à la surface à aspirer.

**CXT**  
 4/2/1/1.5 Ah  
 LI-ION COMPATIBLE



EAN : 0088381868211

**Accessoires de série** Tube d'aspiration, Suceur plat, Support suceur plat, Brosse universelle.

Logigramme accessoires p. 141 - 328



## CL107FDWYW

Aspirateur 12 V CXT Li-Ion 1,5 Ah 33 mbar



## Doté d'un interrupteur pour le fonctionnement en continu

- Aspirateur compact et puissant pour batterie 10,8 V Li-Ion CXT,
- 3 vitesses d'aspiration : Permet de s'adapter à la surface à aspirer.

Énergie ..... 12 V CXT Li-Ion 1,5 Ah  
 Batt. compatibles ..... Li-Ion 12 V CXT 1,5 à 4 Ah  
 Nombre de vitesses ..... 3  
 Débit maximal ..... 1,1 m<sup>3</sup>/min.  
 Capacité de la cuve : poussières ..... Sac papier/tissu - 0,33/0,5 l  
 Dimensions (LxIxh) ..... 996/455x112x150 mm  
 Poids net EPTA ..... 1,1 kg

CXT 4|2|1.5 Ah LI-ION COMPATIBLE 12V max CXT 1.5 Ah



Accessoires de série Sac à poussière, Batterie BL1015 (Li-Ion 10,8 V - 1,5 Ah), Chargeur DC10WC.

EAN: 0088381831345

Logigramme accessoires p. 141 - 328

## CL106FDWYW

Aspirateur 12 V CXT Li-Ion 1,5 Ah 24 mbar



## Équipé d'une gâchette pour aspirer par séquences courtes

- Aspirateur compact et maniable pour batterie 10,8 V Li-Ion CXT,
- Éclairage LED intégré pour un travail plus aisé dans les endroits sombres.

Énergie ..... 12 V CXT Li-Ion 1,5 Ah  
 Nombre de vitesses ..... 1  
 Débit maximal ..... 1,3 m<sup>3</sup>/min.  
 Capacité de la cuve : poussières ..... 0,6 l  
 Dimensions (LxIxh) ..... 999/458x100x150 mm  
 Poids net EPTA ..... 0,9 kg

CXT 4|2|1.5 Ah LI-ION COMPATIBLE 12V max CXT 1.5 Ah



Accessoires de série Batterie BL1015 (Li-Ion 10,8 V - 1,5 Ah), Chargeur DC10WC.

EAN: 0088381831185

Logigramme accessoires p. 141 - 328

## CL070DSX

Aspirateur 7,2 V Li-Ion 1 Ah 18 mbar



## Ultra léger et sans fil

- Aspirateur compact et maniable pour batterie 7,2 V Li-Ion,
- Filtre lavable.

Énergie ..... 7,2 V Li-Ion 1 Ah  
 Temps de charge en moyenne ..... 30 min.  
 Batt. compatibles ..... BL7010  
 Nombre de vitesses ..... 1  
 Débit maximal ..... 1,2 m<sup>3</sup>/min.  
 Capacité de la boîte à poussières ..... 600 ml  
 Dimensions (LxIxh) ..... 966x103x142 mm  
 Poids net EPTA ..... 0,81 kg

7.2V LI-ION 1.0 Ah



Accessoires de série Tube rallonge, Suceur plat, Chargeur DC07SA Li-Ion 7,2 V, Brosse articulée, Batterie BL7010 (Li-Ion 7,2 V - 1 Ah), Pré-filtre, Filtre plissé.

EAN: 0088381606882

Logigramme accessoires p. 141 - 328

## CL183DW

Aspirateur 18 V Li-Ion 1,3 Ah 22 mbar



## Idéal pour aspirer les véhicules, l'atelier ou la maison

- Ouverture facile en un clic du capot poussière,
- Utilisation possible "sans sac".

Énergie ..... 18 V Li-Ion 1,3 Ah  
 Temps de charge en moyenne ..... 60 min.  
 Batt. compatibles ..... BL1813G  
 Nombre de vitesses ..... 1  
 Débit maximal ..... 1,2 m<sup>3</sup>/min.  
 Capacité du sac à poussières ..... 600 ml  
 Dimensions (LxIxh) ..... 966x102x148 mm  
 Poids net EPTA ..... 1,1 kg

HOBBY 18V LI-ION 1.3 Ah



Accessoires de série Tube rallonge, Suceur plat, Chargeur DC18WA, Brosse articulée, Batterie BL1813G (Li-Ion 18 V - 1,3 Ah).

EAN: 0088381692120

Sans batterie, sans chargeur.  
 CL183DZ - EAN: 0088381692106

Logigramme accessoires p. 141 - 328

## CL111DWI

Aspirateur 10,8 V Li-Ion



## Léger et avec témoin indiquant la charge de batterie restante

- Aspirateur domestique pour nettoyer le mobilier, le sol, les voitures,
- Batterie directement intégrée dans la machine.

Énergie ..... 10,8 V Li-Ion (intégrée)  
 Temps de charge en moyenne ..... 180 min.  
 Nombre de vitesses ..... 1  
 Débit maximal ..... 1,3 m<sup>3</sup>/min.  
 Capacité de la cuve : poussières ..... 0,56 l  
 Dimensions (LxIxh) ..... 906x113x136 mm  
 Poids net EPTA ..... 0,94 kg

BATTERIE INTÉGRÉE LI-ION 10.8V LI-ION 1.5 Ah

Accessoires de série Tube rallonge, Suceur plat, Brosse universelle, Chargeur DC1001, Petits sacs à poussières en papier. (set de 5).

EAN: 0088381845250

Logigramme accessoires p. 141 - 328

## CL104DWY

Aspirateur 10,8 V Li-Ion



## Léger et puissant avec son mode turbo

- Aspirateur portatif, accès aux endroits difficiles,
- Haute puissance d'aspiration.

Énergie ..... 10,8 V Li-Ion (intégrée) 1,5 Ah  
 Temps de charge en moyenne ..... 180 min.  
 Nombre de vitesses ..... 2 + 1  
 Débit maximal ..... 1,1 m<sup>3</sup>/min.  
 Capacité du sac à poussières ..... 500 ml  
 Dimensions (LxIxh) ..... 983x118x136 mm  
 Poids net EPTA ..... 1 kg

BATTERIE INTÉGRÉE LI-ION 10.8V LI-ION 1.5 Ah



Accessoires de série Tube rallonge, Suceur plat, Brosse universelle, Chargeur DC1001, Petits sacs à poussières en papier. (set de 5).

EAN: 0088381673921

Logigramme accessoires p. 141 - 328

## VC2012L

Aspirateur 15 l 1000 W 210 mbar



## Cuve inox et nettoyage Push &amp; Clean

- Aspirateur de classe L permet l'aspiration des poussières > 1 mg/m<sup>3</sup>,
- Aspirateur eau et poussière.

Puissance nominale	1000 W
Puissance maximale à connecter	2600 W
Capacité de la cuve : poussières	15 l
Capacité de la cuve : liquides	12 l
Débit maximal	3,6 m <sup>3</sup> /min.
Marge d'incertitude bruit (K)	2 dB(A)
Pression sonore (Lpa)	72 dB(A)
Dimensions (LxIxh)	375x385x505 mm
Poids net EPTA	8,5 kg



**Accessoires de série** Tuyau d'aspiration Diamètre 32 mm, Longueur 3500 mm, 2xTube Diamètre 36 mm, Longueur 505 mm, Buse plate 100 mm, Brosse sols durs Diamètre 36 mm, Largeur 300 mm, Embout universel, Raccord d'aspiration avec régulateur débit d'air, Poignée coudée avec régulateur débit d'air, Support tuyau, Sac plastique de récupération des déchets, Sac filtrant en tissu pour aspirateur.

EAN: 0088381684767

Logigramme accessoires p. 320

## VC2512L

Aspirateur 21 l 1000 W 210 mbar



## Cuve synthétique résistante et nettoyage Push &amp; Clean

- Aspirateur de classe L permet l'aspiration des poussières > 1 mg/m<sup>3</sup>,
- Aspirateur eau et poussière.

Puissance nominale	1000 W
Puissance maximale à connecter	2600 W
Capacité de la cuve : poussières	21 l
Capacité de la cuve : liquides	18 l
Débit maximal	3,6 m <sup>3</sup> /min.
Marge d'incertitude bruit (K)	2 dB(A)
Pression sonore (Lpa)	72 dB(A)
Dimensions (LxIxh)	395x375x530 mm
Poids net EPTA	8 kg



**Accessoires de série** Tuyau d'aspiration Diamètre 32 mm, Longueur 3500 mm, 2xTube Diamètre 36 mm, Longueur 505 mm, Buse plate 100 mm, Brosse sols durs Diamètre 36 mm, Largeur 300 mm, Embout universel, Raccord d'aspiration avec régulateur débit d'air, Poignée coudée avec régulateur débit d'air, Support tuyau, Sac plastique de récupération des déchets, Sac filtrant en tissu pour aspirateur.

EAN: 0088381684774

Logigramme accessoires p. 320

## VC3011L

Aspirateur 26 l 1000 W 210 mbar



## Cuve inox de grande capacité et nettoyage Push &amp; Clean

Puissance nominale	1000 W
Puissance maximale à connecter	2600 W
Capacité de la cuve : poussières	26 l
Capacité de la cuve : liquides	23 l
Débit maximal	3,6 m <sup>3</sup> /min.
Marge d'incertitude bruit (K)	2 dB(A)
Pression sonore (Lpa)	72 dB(A)
Dimensions (LxIxh)	395x390x635 mm
Poids net EPTA	10,5 kg

- Aspirateur de classe L permet l'aspiration des poussières > 1 mg/m<sup>3</sup>.
- Aspirateur eau et poussière
- Moteur By-Pass à refroidissement indépendant
- Cuve résistante en inox
- Fonction marche/arrêt automatique outil électrique



EAN: 0088381684781

**Accessoires de série** Tuyau d'aspiration Diamètre 32 mm, Longueur 3500 mm, Buse plate 100 mm, Brosse sols durs Diamètre 36 mm, Largeur 260 mm, Brosse sols durs Diamètre 36 mm, Largeur 100 mm, Embout universel, 2xTube Diamètre 36 mm, Longueur 505 mm, Poignée coudée avec régulateur débit d'air, Raccord d'aspiration avec régulateur débit d'air, Support tuyau, Boîte de rangement d'accessoires, Sac filtrant en tissu pour aspirateur, Sac plastique de récupération des déchets.

Logigramme accessoires p. 320

## VC3012L

Aspirateur 24 l 1200 W 250 mbar



## Filtre PET lavable

Puissance nominale	1200 W
Puissance maximale à connecter	2400 W
Capacité de la cuve : poussières	24 l
Capacité de la cuve : liquides	19 l
Débit maximal	3,7 m <sup>3</sup> /min.
Pression sonore (Lpa)	62 dB(A)
Dimensions (LxIxh)	380x485x595 mm
Poids net EPTA	10 kg

- Aspirateur de classe L permet l'aspiration des poussières > 1 mg/m<sup>3</sup>.
- Excellente manoeuvrabilité.
- Cuve solide en plastique à intérieur lisse, assurant un vidage facile
- Fonction marche/arrêt automatique outil électrique
- Filtre en PET lavable



EAN: 0088381829434

**Accessoires de série** Tuyau aspiration D=32mm L=4m, SAC FILTRE EN TISSU, Brosse d'aspiration 36x300mm, Sac collecteur en plastique, Tube courbe acier chromé.

Logigramme accessoires p. 320

## VC1310LX1

Aspirateur 13 l 1050 W 220 mbar



**Ultra maniable et facilement rangeable, son système de filtration est impressionnant**

- Aspirateur de classe L permet l'aspiration des poussières > 1 mg/m<sup>3</sup>,
- Nettoyage automatique du filtre.

Puissance nominale ..... 1050 W  
 Puissance maximale à connecter ..... Suivant mode 2400 / 2600 W  
 Capacité de la cuve : poussières ..... 13 l  
 Capacité de la cuve : liquides ..... 7 l  
 Débit maximal ..... 3,5 m<sup>3</sup>/min.  
 Marge d'incertitude bruit (K) ..... 2,5 dB(A)  
 Pression sonore (Lpa) ..... 72 dB(A)  
 Dimensions (LxIxh) ..... 366x334x420 mm  
 Poids net EPTA ..... 9,6 kg



**Accessoires de série** Adaptateur d'aspiration 24 mm, Bec suceur, Tube de soufflage, Sac élimination déchets (x10), Adaptateur d'aspiration 22 mm, Buse universelle pour sols, Tuyau d'aspiration complet 38 mm - 2,5 m, Supports de câble (x4), Tube coudé, Tuyau d'aspiration complet 28 mm - 3,5 m.

EAN: 0088381615136

Logigramme accessoires p. 320

## VC2510LX1

Aspirateur 25 l 1050 W 220 mbar



**Parfait pour l'aspiration des poussières courantes de béton et briques**

- Aspirateur de classe L permet l'aspiration des poussières > 1 mg/m<sup>3</sup>,
- Nettoyage automatique du filtre.

Puissance nominale ..... 1050 W  
 Puissance maximale à connecter ..... Suivant mode 2400 / 2600 W  
 Capacité de la cuve : poussières ..... 25 l  
 Capacité de la cuve : liquides ..... 14 l  
 Débit maximal ..... 3,5 m<sup>3</sup>/min.  
 Marge d'incertitude bruit (K) ..... 2,5 dB(A)  
 Pression sonore (Lpa) ..... 73 dB(A)  
 Dimensions (LxIxh) ..... 432x416x451 mm  
 Poids net EPTA ..... 10,5 kg



**Accessoires de série** Lot de sacs d'élimination des déchets (10 sacs), Supports de câble (x4), Tube coudé, Tuyau d'aspiration complet 28 mm - 3,5 m, Adaptateur d'aspiration 24 mm, Bec suceur, Tube de soufflage, Tuyau d'aspiration Ø 28 mm et Ø 38 mm, Adaptateur d'aspiration 22 mm, Buse universelle pour sols, Tuyau d'aspiration complet 38 mm - 2,5 m.

EAN: 0088381615174

Logigramme accessoires p. 320

## Filtere à décolmatage automatique

VC1310L, VC2510L, VC3210L

**Grâce à une structure de filtration composée de 3 niveaux : un Filtre, un Absorbant et un Préfiltre.**

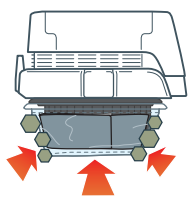

Lorsque l'aspirateur est en fonctionnement, le préfiltre se rétracte pour compresser l'absorbant et ainsi il épouse parfaitement l'absorbant et le filtre, rendant l'aspiration particulièrement efficace.

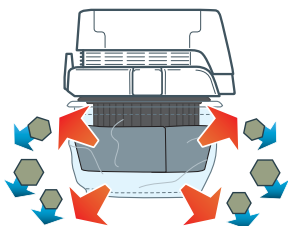

Lorsque l'aspirateur est arrêté, l'absorbant se dilate de nouveau pour retrouver sa taille originale et ainsi éjecte automatiquement la poussière accumulée sur le préfiltre.

- Puissance d'aspiration améliorée,
- Nettoyage du filtre facile en tapant le préfiltre,
- Aspiration discrète car l'absorbant et le préfiltre ne produisent aucun bruit.



## VC3210LX1

Aspirateur 32 l 1050 W 220 mbar



**Grande capacité de cuve et socle plat pour des conditions de travail impeccables**

Puissance nominale ..... 1050 W  
 Puissance maximale à connecter Suivant mode 2400 / 2600 W  
 Capacité de la cuve : poussières ..... 32 l  
 Capacité de la cuve : liquides ..... 27 l  
 Débit maximal ..... 3,5 m<sup>3</sup>/min.  
 Marge d'incertitude bruit (K) ..... 2,5 dB(A)  
 Pression sonore (Lpa) ..... 73 dB(A)  
 Dimensions (LxIxh) ..... 552x398x685 mm  
 Poids net EPTA ..... 14,5 kg

- Aspirateur de classe L permet l'aspiration des poussières > 1 mg/m<sup>3</sup>.
- Variateur de puissance d'aspiration permettant de s'adapter aux besoins.
- Nettoyage automatique du filtre
- Puissance d'aspiration élevée et constante
- Facilité de nettoyage du filtre



EAN: 0088381615211

Charbon: 195483-8

**Accessoires de série** Lot de sacs d'élimination des déchets (10 sacs), Supports de câble (x4), Tube coudé, Tuyau d'aspiration complet 28 mm - 3,5 m, Adaptateur d'aspiration 24 mm, Bec suceur, Tube de soufflage, Adaptateur d'aspiration 22 mm, Buse universelle pour sols, Tuyau d'aspiration complet 38 mm - 2,5 m.

Logigramme accessoires p. 320

## VC2211MX1

Aspirateur 22 l 1 050 W 220 mbar



## Cuve réduite pour une grande maniabilité sur chantier

- Aspirateur de classe M,
- Appareil destiné à l'aspiration de poussières sèches et humides.

Puissance nominale ..... 1 050 W  
 Puissance maximale à connecter ..... 2 600 W  
 Capacité de la cuve : poussières ..... 22 l  
 Capacité de la cuve : liquides ..... 17 l  
 Débit maximal ..... 3,5 m<sup>3</sup>/min.  
 Marge d'incertitude bruit (K) ..... 2,5 dB(A)  
 Pression sonore (Lpa) ..... 73 dB(A)  
 Dimensions (L x l x h) ..... 552 x 398 x 569 mm  
 Poids net EPTA ..... 16,3 kg

CLASSE M



**Accessoires de série** Brosse universelle, Lot de sacs d'élimination des déchets (10 sacs), Tube coudé, Tuyau d'aspiration complet 28 mm - 3,5 m, Crochet de sangle, Adaptateur 22, Tube de soufflage, 3x Sangle velcro de maintien du câble, Adaptateur 24, Bec suceur, Tuyau d'aspiration complet 38 mm - 2,5 m.

EAN : 0088381698191 Charbon : 195483-8

Logigramme accessoires p. 320

## VC3211MX1

Aspirateur 32 l 1 050 W 220 mbar



## Préserve la santé de l'utilisateur intensif, son environnement et ses machines

- Aspirateur de classe M,
- Appareil destiné à l'aspiration de poussières sèches et humides.

Puissance nominale ..... 1 050 W  
 Puissance maximale à connecter ..... 2 600 W  
 Capacité de la cuve : poussières ..... 32 l  
 Capacité de la cuve : liquides ..... 27 l  
 Débit maximal ..... 3,5 m<sup>3</sup>/min.  
 Marge d'incertitude bruit (K) ..... 2,5 dB(A)  
 Pression sonore (Lpa) ..... 73 dB(A)  
 Dimensions (L x l x h) ..... 552 x 398 x 685 mm  
 Poids net EPTA ..... 16,9 kg

CLASSE M



**Accessoires de série** Brosse universelle, Lot de sacs d'élimination des déchets (10 sacs), Tube coudé, Tuyau d'aspiration complet 28 mm - 3,5 m, Crochet de sangle, Adaptateur 22, Tube de soufflage, 3x Sangle velcro de maintien du câble, Adaptateur 24, Bec suceur, Tuyau d'aspiration complet 38 mm - 2,5 m.

EAN : 0088381639200 Charbon : 195483-8

Logigramme accessoires p. 320

## VC3211HX1

Aspirateur 32 l 1 050 W 220 mbar



## Classe d'aspiration supérieure et équipements pratiques en utilisations intensives

Puissance nominale ..... 1050 W  
 Puissance maximale à connecter ..... 2600 W  
 Capacité de la cuve : poussières ..... 32 l  
 Capacité de la cuve : liquides ..... 27 l  
 Débit maximal ..... 3,5 m<sup>3</sup>/min.  
 Marge d'incertitude bruit (K) ..... 2,5 dB(A)  
 Pression sonore (Lpa) ..... 73 dB(A)  
 Dimensions (L x l x h) ..... 552 x 398 x 685 mm  
 Poids net EPTA ..... 16,9 kg

- Aspirateur de classe H
- Appareil destiné à l'aspiration de poussières sèches et humides
- Nettoyage automatique du filtre pendant le fonctionnement
- Activation automatique de l'aspirateur à la mise en route de l'outil branché
- Avertisseur sonore 'bac plein' et 'défaut débit'

CLASSE H



**Accessoires de série** Brosse universelle, Lot de sacs d'élimination des déchets (10 sacs), Tube coudé, Tuyau d'aspiration complet 28 mm - 3,5 m, Sac filtre, Crochet de sangle, Adaptateur 22, Tube de soufflage, 3x Sangle velcro de maintien du câble, Adaptateur 24, Bec suceur, Tuyau d'aspiration complet 38 mm - 2,5 m.

EAN : 0088381654524

Charbon : 195483-8

Logigramme accessoires p. 320

## Choisissez votre aspirateur en fonction des matériaux que vous travaillez

Classe	Principales conditions requises	Perméabilité à la poussière <sup>(4)</sup>
H	- Capteur de flux d'air - Structure de protection du filtre <sup>(1)</sup> - Structure requérant un outil pour le montage/démontage du filtre <sup>(2)</sup> - Structure qui protège les utilisateurs de l'exposition à la poussière lors du vidage du sac à poussière <sup>(3)</sup>	Moins de 0,005 %
M	- Capteur de flux d'air - Structure de protection du filtre <sup>(1)</sup>	Moins de 0,1 %
L	—	Moins de 1 %

## Classes de poussière selon la norme UE

<sup>(1)</sup> Les filtres doivent être protégés des objets tranchants comme les ongles lorsqu'ils sont accidentellement aspirés. La solution présente sur les modèles VC3211M/VC3211H est un protecteur des unités de filtration.

<sup>(2)</sup> Les filtres remplis de poussière ne doivent pas être facilement démontables. La solution présente sur le VC3211H est une vis qui fixe le levier d'ouverture de l'unité de filtration à la plaque de verrouillage.

<sup>(3)</sup> La poussière doit être empêchée de s'envoler lors du vidage du sac ou la remise en place des filtres. La solution présente sur le VC3211H est la fourniture de série du sac à filtre, en option sur le VC3211M.

<sup>(4)</sup> La perméabilité des particules de calcaire (marbre) ayant un diamètre de 5 microns ou moins, en accord avec la norme UE.

# VC3211H / VC3211M

Aspirateur 1 050 W 220 mbar

## Contrôle de la puissance d'aspiration par molette



La puissance d'aspiration est ajustable en fonction des applications ou de l'outil électroportatif connecté

## Design pratique



Pour le rangement du tuyau et du câble

Socle plat pour assurer un gain d'espace et la pose stable d'un outil électroportatif

## Pour l'aspiration humide et sèche



Équipé d'un capteur de niveau d'eau

## Compatible avec les sacs polypropylène commercialisés



Évacuation facile de la poussière  
Solution économique face aux sacs en papier

## Compartment



Conçu pour accueillir les buses, le tuyau ou le câble



Plaque de verrouillage durable en acier et levier élastomère pour une ouverture/fermeture facile

Grandes roues arrières pour plus de mobilité et de stabilité

Le capteur de flux d'air émet un signal sonore lorsqu'il est réduit par l'engorgement du filtre, la cuve pleine, etc.

## Double filtration (décolmatage)



## Blocage des roues

Assure la stabilité de l'aspirateur et la sécurité de l'opérateur dans l'utilisation



## Crochet

Permet d'accrocher le câble de l'outil électroportatif au tuyau d'aspiration pour assurer confort et sécurité



## Socle adapté pour les outils

## Le décolmatage du filtre d'aspiration, en 3 étapes

étape 1

### Aspiration

(Gauche et Droite)

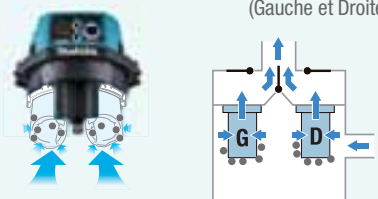

1 - Lors de la mise en marche, l'aspiration commence en utilisant les deux unités de filtration, alors le préfiltre de chacune des unités de filtration se rétracte pour compresser l'absorbeur et ainsi épouser parfaitement l'absorbeur et le filtre, rendant l'aspiration particulièrement efficace.

étape 2

### Auto-nettoyage

(Gauche)

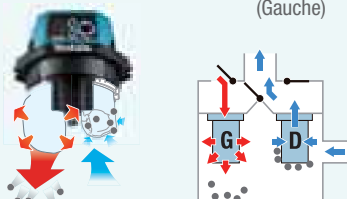

2 - Environ 10 secondes plus tard, le flux d'air est inversé dans l'une des deux unités de filtration grâce à des valves connectées au moteur. Alors, l'air pulsé dilate énergiquement l'absorbeur afin d'expulser la poussière accumulée sur le préfiltre.

Pendant cette opération de décolmatage, la deuxième unité de filtration continue d'aspirer.

étape 3

### Auto-nettoyage

(Droite)

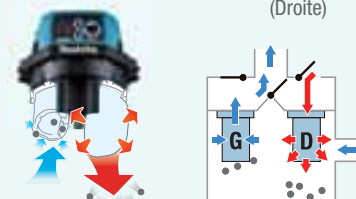

3 - Immédiatement après la deuxième étape, l'autre filtre est automatiquement nettoyé par le même mécanisme. Le premier filtre prend le relais de l'aspiration.

4 - Enfin, l'appareil reprend son cycle normal d'aspiration grâce aux deux unités de filtration

# VC4210L



**Poussières > 1 mg/m³**  
Poussières domestiques, enduit de plâtre...

# VC4210M



**Poussières > 0,1 mg/m³**  
Poussières de bois...

## ASPIRATEURS

42 litres 1200 Watts 250 mbar

**Poignée de transport**  
(en option, réf. W107418356)



Exclusivement sur VC4210M

- 1 Commutateur de Ø de tuyau
- 2 Alarme de débit d'air pour prévenir de l'engorgement du tuyau d'aspiration
- 3 Commutateur de fonctionnement :  
**AUTO** : Mise en route par la machine via la prise asservie  
**0** : Arrêt, **1** : Mise en route standard
- 4 Variateur de vitesse

	VC4210L	VC4210M
Type de Classe	L	M
InfiniClean	✓	✓
Mode EAU	✓	✓
Alarme débit d'air	✗	✓
Commutateur de débit	✗	✓

Support pour accueillir des coffrets MAKPAC

Puissance d'aspiration réglable, à adapter en fonction du travail effectué

Prise asservie activation automatique à la mise en route de la machine branchée

- Tuyau antistatique
- Flexible multidirectionnel



Nouveau système de maintien du tuyau

Grandes roues arrières facilitant le transport

Roulettes avant munies de freins

**+ 20 % de durée de vie et de productivité**

Filtere PTFE 99,9% de filtration

Filtere Standard

	Durée de vie	Productivité
Filtere PTFE	+20%	
Durée de vie		
Productivité		

### Filtere de protection

du moteur. Filtere l'air de refroidissement du moteur.

(en option, réf. W107418352)



### Adaptateur coffrets

empilables possibilité d'adapter des coffrets MAKPAC au-dessus de l'aspirateur.



## InfiniClean

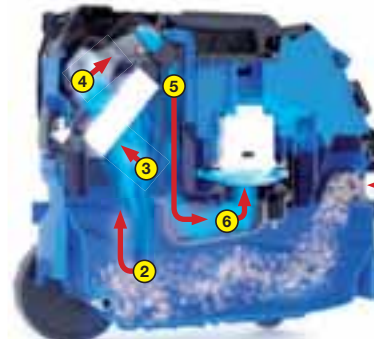

- 1 La poussière rentre dans la cuve,
- 2 Les particules fines se séparent des lourdes qui restent au fond de la cuve.
- 3 Les particules fines sont bloquées par le filtere PTFE (99,9 %).
- 4 5 6 L'air purifié est aspiré par la turbine de l'aspirateur.

### VC4210LX

Aspirateur 42 l 1 400 W 250 mbar



#### Décolmatage automatique toutes les 15 secondes

- Système "INFINI CLEAN" : décolmatage automatique du filtere toutes les 15 secondes,
- Filtere à longue durée de vie PTFE : lavable et anti-adhérent.

Puissance nominale	1400 W
Puissance maximale à connecter	2400 W
Capacité de la cuve : poussières	42 l
Débit maximal	4,5 m³/min.
Marge d'incertitude bruit (K)	2 dB(A)
Pression sonore (Lpa)	62 dB(A)
Dimensions (LxIxh)	385x575x605 mm
Poids net EPTA	16 kg

**CLASSE L** InfiniClean



**Accessoires de série** Tuyau aspiration D=32mm L=4m, Sac filtrant en tissu, Sac d'évacuation en plastique, Brosse d'aspiration 36x300mm, Raccord machine, Tube courbe acier chromé, 3xRallonge en Inox, Embout d'aspiration, 2xPoignée de maintien du câble, Plaque de maintien des coffrets MAKPAC.

EAN: 0088381846011

Logigramme accessoires p. 320

### VC4210MX

Aspirateur 42 l 1 400 W 250 mbar



#### Aspire la poussière et l'eau

- Système "INFINI CLEAN" : décolmatage automatique du filtere toutes les 15 secondes,
- Filtere à longue durée de vie PTFE : lavable et anti-adhérent.

Puissance nominale	1400 W
Puissance maximale à connecter	2400 W
Capacité de la cuve : poussières	42 l
Débit maximal	4,5 m³/min.
Marge d'incertitude bruit (K)	2 dB(A)
Pression sonore (Lpa)	62 dB(A)
Dimensions (LxIxh)	385x575x605 mm
Poids net EPTA	16 kg

**CLASSE M** InfiniClean



**Accessoires de série** Tuyau aspiration D=32mm L=4m, Sac filtrant en tissu, Sac d'évacuation en plastique, Brosse d'aspiration 36x300mm, Raccord machine, Tube courbe acier chromé, 3xRallonge en Inox, Embout d'aspiration, 2xPoignée de maintien du câble, Plaque de maintien des coffrets MAKPAC.

EAN: 0088381846035

Logigramme accessoires p. 320

**EPI**

P. 582

**Sacs et Holsters**

P. 585

## Comparaison Aspirateurs électriques

Classe	L								M		H	
	VC1310LX1	VC2012L	VC2510LX1	VC2512L	VC3011L	VC3012L	VC3210LX	VC4210LX	VC2211MX1	VC3211MX1	VC4210MX	VC3211HX1
<b>Puissance</b>												
Puissance nominale (W)	1050	1000	1050	1000	1000	1200	1050	1200	1050	1050	1200	1050
Puissance maximale à connecter (Watt)	Suivant mode 2400 ou 2600	2600	Suivant mode 2400 ou 2600	2600	2600	2400	Suivant mode 2400 ou 2600	2400	2600	2600	2400	2600
<b>Capacité de ramassage</b>												
Capacité de la cuve : poussières (l)	13	15	25	21	26	30	32	42	22	32	42	32
Capacité de la cuve : liquides (l)	7	12	14	18	23	19	27	30	17	27	30	27
<b>Pression &amp; débit</b>												
Débit maximal (m <sup>3</sup> /min.)	Suivant mode 2/3,5	3,6	3,5	3,6	3,6	3,7	Suivant mode 2/3,5	4,5	3,5	3,5	4,5	3,5
<b>Niveaux d'exposition</b>												
Pression sonore (Lpa) (dB (A))	72	72	73	72	72	59	73	62	73	73	62	73
<b>Général</b>												
Dimensions (L x l x h) (mm)	366	375	432	395	395	380	552	385	552	552	385	552
	x	x	x	x	x	x	x	x	x	x	x	x
	334	385	416	375	390	485	398	575	398	398	575	398
	x	x	x	x	x	x	x	x	x	x	x	x
Poids net (kg)	9,6	8,5	10,5	8	10,5	10	14,5	16	16,3	16,9		16,9
<b>Technologies et équipements</b>												
Décolmatage du filtre	Auto	Manuel	Auto	Manuel	Manuel	Manuel	Auto	Auto	Auto	Auto	Auto	Auto

<p><b>A</b></p> <p>Avec tuyau <b>Ø 28 mm</b></p> <p>Modèles <b>VC3211H</b> <b>VC3211M</b> <b>VC2211M</b> <b>VC3210L</b></p> <p>Raccords de série Ø 38 Ø 24 Ø 22</p> <p>195545-2 195546-0 195547-8</p>	<p><b>B</b></p> <p>Avec tuyau <b>Ø 28 mm</b></p> <p>Modèles <b>VC2510L</b> <b>VC1310L</b> <b>DVC863L</b> <b>DVC864L</b></p> <p>Raccords de série Ø 38 Ø 24 Ø 22</p> <p>195545-2 195546-0 195547-8</p>	<p><b>C</b></p> <p>Avec tuyau <b>Ø 28 mm</b></p> <p>Modèles <b>DVC350</b></p> <p>Raccords de série Ø 38 Ø 24 Ø 22</p> <p>195545-2 195546-0 195547-8</p>	<p><b>D</b></p> <p>Avec tuyau <b>Ø 38 mm</b></p> <p>Modèles <b>DVC860L</b> <b>DVC862L</b> <b>DVC863L</b> <b>DVC750L</b></p> <p>Raccords de série Ø 22 &gt; Ø 38</p> <p>195548-6</p>	<p><b>E</b></p> <p>Avec tuyau <b>Ø 28 mm</b></p> <p>Modèles <b>DVC260</b> <b>DVC261</b> <b>DVC265</b></p> <p>Raccords Ø 38 Ø 24 Ø 22</p> <p>195545-2 195546-0 195547-8</p>	<p><b>F</b></p> <p>Avec tuyau <b>Ø 32 mm</b></p> <p>Modèles <b>VC2012L</b> <b>VC2512L</b> <b>VC3011L</b></p> <p>(option) Adaptateur Raccord Ø 38 Ø 24</p> <p>P-70421 P-81745</p>	<p><b>G</b></p> <p>Avec tuyau <b>Ø 32 mm</b></p> <p>Modèles <b>VC3012L</b> <b>VC4210L</b> <b>VC4210M</b></p> <p>Adaptateurs Ø 38 Ø 24</p> <p>W107418688 P-70378</p>
-------------------------------------------------------------------------------------------------------------------------------------------------------------------------------------------------------------------------------	-------------------------------------------------------------------------------------------------------------------------------------------------------------------------------------------------------------------------------	---------------------------------------------------------------------------------------------------------------------------------------------------------------------	-------------------------------------------------------------------------------------------------------------------------------------------------------------------------------------------------------------	------------------------------------------------------------------------------------------------------------------------------------------------------------------------------------------------	----------------------------------------------------------------------------------------------------------------------------------------------------------------------------------------------------------	-----------------------------------------------------------------------------------------------------------------------------------------------------------------------------------------

Pour modèles	Solutions d'aspiration et références d'articles
<p><b>Perfo-burineur, Burineurs, SDS-MAX</b></p> <p>Burinage uniquement : Pointes de plus de 280 mm Burins de plus de 280 mm</p> <p>Burins larges Bouchardes</p> <p>HR4001C/02/10C/11C, HR4501C/10C/11C, HR3541FC, HM0870C/71C, HM1101C/11C, HM1203C/13C, HM1214C HR5201C/02C/10C/11C/12C</p>	<p><b>Kit d'aspiration burinage SDS-Max</b></p> <p>(En mode burinage uniquement)</p> <p>196571-4 (avec tuyau)</p> <p>le tuyau, Ø 28 mm peut être directement connecté</p> <p><b>A</b> Raccord direct <b>B</b> Raccord direct <b>C</b> Raccord direct <b>D</b> Raccord 28 mm <b>E</b> Raccord direct <b>F</b> Raccord 24 <b>G</b> Raccord 24</p>
<p><b>Marteaux piqueurs</b></p> <p>HM1304/B, HM1317C/CB, HM1400, HM1810, HM1812</p>	<p><b>Kit d'aspiration</b></p> <p>197148-8 (avec tuyau)</p> <p>le tuyau, Ø 28 mm peut être directement connecté.</p>

Pour modèles	Solutions d'aspiration et références d'articles
<p><b>Perfo-burineurs, Burineurs</b></p> <p>DHR243, HR2300, HR2310T, HR2600, HR2320T, HR2630T, HR2631</p> <p>HR2611FT, HR2610/T HR2811FT</p>	<p><b>Système d'aspiration de poussière DUST CUP</b></p> <p>122915-2</p> <p>122879-0 194580-7</p>
<p><b>Perfo-burineurs</b></p> <p>BHR200, HR2000, HR2010, HR2220, HR2400, HR2510.</p>	<p><b>Raccord d'aspiration</b></p> <p>192176-8</p>
<p><b>Perfo-burineurs, Burineurs</b></p> <p>DHR162, DHR165, DHR202, BHR261/T, BHR262/T, DHR264, HR2450 series, HR2470 series, HR2800 series.</p>	<p><b>Raccord d'aspiration</b></p> <p>193472-7</p>
<p><b>Perfo-burineurs</b></p> <p>HR4011C, HR4010C, HR4001C, HR4511C, HR4510C, HR4501C, HR4002</p> <p>HR4013C, HR4003C</p> <p>HR5212C, HR5202C</p>	<p><b>Kit d'aspiration</b></p> <p>Ø max. du foret 40 mm</p> <p>196074-8 196536-6 196858-4</p> <p><b>F</b> Raccord 24 + Joint 25-50 192349-3 <b>G</b> Raccord 38 + Joint 22-38 195548-6</p>



# CAPTUREZ

# LA POUSSIÈRE À LA SOURCE



Pour modèles	Solutions d'aspiration et références d'articles
<b>Tronçonneuses à matériaux</b>  4112HS, 4114S	<b>Raccord d'aspiration coudé 32</b>  192613-2
<b>Scie à matériaux</b>  4105KB	<b>Raccord d'aspiration coudé 32</b>  192613-2
<b>Fraiseuse pour plaque aluminium</b>  CA5000	<b>Adaptateur d'aspiration 24</b>  195546-0
<b>Rainureuse à double disque</b>  SG1251, SG1250	
<b>Surfaceuse à béton</b>  PC5001C	

**A**

  
 Raccord 38

**B**

  
 Raccord 38

**C**

  
 Raccord 38

**D**

  
 Raccord 38

**E**









  
 Raccord 38

**F**

  
 Adaptateur 38

**G**

  
 Raccord 38

Pour modèles	Solutions d'aspiration et références d'articles
<b>Meuleuse d'angle</b>  Pour les modèles, Ø 115 mm et Ø 125 mm → Pour les modèles, Ø 180 mm et Ø 230 mm →	<b>Capot de protection avec raccord d'aspiration</b>  Adapté pour plateau de ponçage diamant 195239-9 195384-0
<b>Meuleuse d'angle Ø 125 mm</b>  196845-3	<b>Capot de protection avec raccord d'aspiration</b>  196845-3
<b>Meuleuse d'angle</b>  Pour les modèles, Ø 115 mm et Ø 125 mm → Pour les modèles, Ø 230 mm →	<b>Capot de protection avec raccord d'aspiration</b>  193794-5 (version ÉCO) 194044-1
<b>Meuleuse d'angle</b>  Pour les modèles, Ø 230 mm →	<b>Capot de protection avec raccord d'aspiration</b>  198379-2 198380-7

**A**

  
 Raccord 38

**B**

  
 Raccord 38

**C**

  
 Raccord 38

**D**

  
 Raccord 38

**E**

  
 Raccord 38

**F**

  
 Adaptateur 38

**G**

  
 Raccord 38

12  
ASPIRER

A	B	C	D	E	F	G
Avec tuyau <b>Ø 28 mm</b>	Avec tuyau <b>Ø 28 mm</b>	Avec tuyau <b>Ø 28 mm</b>	Avec tuyau <b>Ø 38 mm</b>	Avec tuyau <b>Ø 28 mm</b>	Avec tuyau <b>Ø 32 mm</b>	Avec tuyau <b>Ø 32 mm</b>
Modèles <b>VC3211H VC3211M VC2211M VC3210L</b>	Modèles <b>VC2510L VC1310L DVC863L DVC864L</b>	Modèles <b>DVC350</b>	Modèles <b>DVC860L DVC862L DVC863L DVC750L</b>	Modèles <b>DVC260 DVC261 DVC265</b>	Modèles <b>VC2012L VC2512L VC3011L</b>	Modèles <b>VC3012L VC4210L VC4210M</b>
Raccords de série Ø 38 Ø 24 Ø 22 	Raccords de série Ø 38 Ø 24 Ø 22 	Raccords de série Ø 38 Ø 24 Ø 22 	Raccords de série Ø 22 > Ø 38 	Raccords Ø 38 Ø 24 Ø 22 	(option) Adaptateur Raccord Ø 38 Ø 24 	Adaptateurs Ø 38 Ø 24 
195545-2 195546-0 195547-8	195545-2 195546-0 195547-8	195545-2 195546-0 195547-8	195548-6	195545-2 195546-0 195547-8	P-70421 P-81745	W107418688 P-70378







Pour modèles	Solutions d'aspiration et références d'articles
<b>Lamelleuse</b> 	<ul style="list-style-type: none"> <li><b>A</b> Raccord 22</li> <li><b>B</b> Raccord 22</li> <li><b>C</b> Raccord 22</li> <li><b>D</b> Raccord 22-38</li> <li><b>E</b> Raccord 22</li> <li><b>F</b> Raccord 24 Joint 25-50 192349-3</li> <li><b>G</b> Raccord 38 Joint 22-38 195548-6</li> </ul>
<b>Affleureuse plaque de plâtre</b> 	Raccord d'aspiration 193449-2 
<b>Affleureuse plaque de plâtre à batterie</b> 	Raccord d'aspiration 193449-2 
<b>Défonceuses</b> 	Raccord d'aspiration 193379-7 

Pour modèles	Solutions d'aspiration et références d'articles
<b>Défonceuses</b> 	Raccord d'aspiration 122850-4 
<b>Défonceuses</b> 	Raccord d'aspiration 194733-8 
<b>Affleureuse-défonceuse multifonction</b> 	Raccord d'aspiration 195559-1 





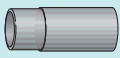



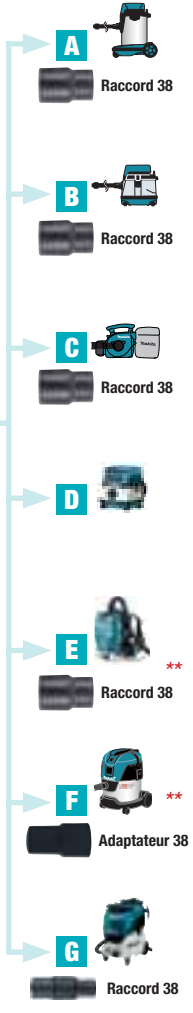



**C** \* : DVC350 Ne peut pas être utilisé avec les rabots

\*\*P-70421 s'adapte directement aux tuyaux de Ø 36 mm

Makita vous recommande d'utiliser un flexible de 38 mm, quand vous utilisez une défonceuse ou un robot. \*\*\* à utiliser avec une base plongeante de défonçage

Pour modèles	Solutions d'aspiration et références d'articles
<b>Ponceuse à bande</b>  9924DB	<b>Raccord d'aspiration</b> 192518-6 
<b>Ponceuses à bande</b>  9403, 9404, 9902, 9903, 9910, 9911, 9920	<b>Raccord d'aspiration</b> 192349-3 
<b>Ponceuses à bande</b>  9403, 9921	<b>Raccord d'aspiration</b> 410899-9 
<b>Décapeur à rouleau</b>  9741	



Pour modèles	Solutions d'aspiration et références d'articles
<b>Scies sauteuses</b>  JV100D, JV183D 4329, JV0600	
<b>Scies sauteuses</b>  BJV140, DJV180 4350CT/FCT, 4351CT/FCT	<b>Raccord d'aspiration</b> 417853-4 
<b>Ponceuse à bande</b>  9032	<b>Raccord d'aspiration</b> 122652-8 
<b>Ponceuse à bande</b>  9031	
<b>Ponceuses vibrantes</b>  9046, B03700, B03711 B04900V, B04901, B04555, B04565, B04557	
<b>Ponceuses polisseuses excentriques</b>  B05030, B05031, B05041 B06030, B06040 DB0180	
<b>Ponceuse polisseuse excentrique</b>  B06050	<b>Raccord d'aspiration 24</b> 195546-0 
<b>Découpeurs-ponceurs multifonctions</b>  DTM50 TM3000C TM3010C DTM51	<b>Raccords d'aspiration</b>  195965-0 196022-7 196550-2 196765-1

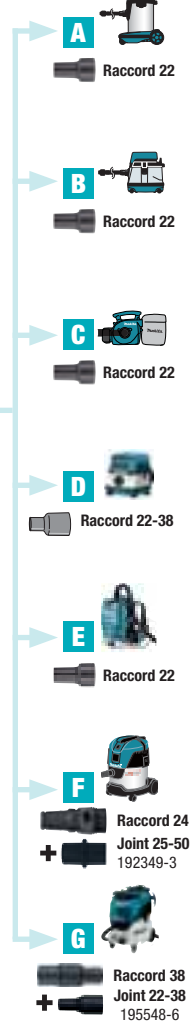

BO6050













\*\*P-70421 s'adapte directement aux tuyaux de Ø 36 mm











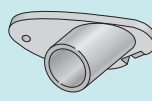



<p><b>A</b></p> <p>Avec tuyau <b>Ø 28 mm</b></p> <p>Modèles <b>VC3211H</b> <b>VC3211M</b> <b>VC2211M</b> <b>VC3210L</b></p> <p>Raccords de série Ø 38 Ø 24 Ø 22</p> <p>195545-2 195546-0 195547-8</p>	<p><b>B</b></p> <p>Avec tuyau <b>Ø 28 mm</b></p> <p>Modèles <b>VC2510L</b> <b>VC1310L</b> <b>DVC863L</b> <b>DVC864L</b></p> <p>Raccords de série Ø 38 Ø 24 Ø 22</p> <p>195545-2 195546-0 195547-8</p>	<p><b>C</b></p> <p>Avec tuyau <b>Ø 28 mm</b></p> <p>Modèles <b>DVC350</b></p> <p>Raccords de série Ø 38 Ø 24 Ø 22</p> <p>195545-2 195546-0 195547-8</p>	<p><b>D</b></p> <p>Avec tuyau <b>Ø 38 mm</b></p> <p>Modèles <b>DVC860L</b> <b>DVC862L</b> <b>DVC863L</b> <b>DVC750L</b></p> <p>Raccords de série Ø 22 &gt; Ø 38</p> <p>195548-6</p>	<p><b>E</b></p> <p>Avec tuyau <b>Ø 28 mm</b></p> <p>Modèles <b>DVC260</b> <b>DVC261</b> <b>DVC265</b></p> <p>Raccords Ø 38 Ø 24 Ø 22</p> <p>195545-2 195546-0 195547-8</p>	<p><b>F</b></p> <p>Avec tuyau <b>Ø 32 mm</b></p> <p>Modèles <b>VC2012L</b> <b>VC2512L</b> <b>VC3011L</b></p> <p>(option) Adaptateur Raccord Ø 38 Ø 24</p> <p>P-70421 P-81745</p>	<p><b>G</b></p> <p>Avec tuyau <b>Ø 32 mm</b></p> <p>Modèles <b>VC3012L</b> <b>VC4210L</b> <b>VC4210M</b></p> <p>Adaptateurs Ø 38 Ø 24</p> <p>W107418688 P-70378</p>
-------------------------------------------------------------------------------------------------------------------------------------------------------------------------------------------------------------------------------	-------------------------------------------------------------------------------------------------------------------------------------------------------------------------------------------------------------------------------	---------------------------------------------------------------------------------------------------------------------------------------------------------------------	-------------------------------------------------------------------------------------------------------------------------------------------------------------------------------------------------------------	------------------------------------------------------------------------------------------------------------------------------------------------------------------------------------------------	----------------------------------------------------------------------------------------------------------------------------------------------------------------------------------------------------------	-----------------------------------------------------------------------------------------------------------------------------------------------------------------------------------------

Pour modèles	Solutions d'aspiration et références d'articles
<p><b>Scie sur table</b></p> <p>2704</p>	<p><b>Raccord d'aspiration</b> JM27000090</p> <p><b>A</b> Raccord 38</p> <p><b>B</b> Raccord 38</p> <p><b>C</b> <del>Raccord 22</del></p> <p><b>D</b> Raccord 22-38</p> <p><b>E</b> <del>Raccord 22</del></p> <p><b>F</b> Adaptateur 38</p> <p><b>G</b> Raccord 38</p>
<p><b>Scie sur table</b></p> <p>2702</p>	<p><b>Raccord d'aspiration de 55</b> 192799-2</p> <p><b>C</b> <del>Raccord 22</del></p>
<p><b>Scie sur table</b></p> <p>MLT100 2712</p>	<p><b>Raccord d'aspiration</b> JM27000090</p>
<p><b>Scie à ruban</b></p> <p>LB1200F</p>	<p><b>Raccord d'aspiration</b> JM27000090</p>

Pour modèles	Solutions d'aspiration et références d'articles
<p><b>Scie circulaire à batterie</b></p> <p>DHS630 → 194314-8 DSS610 → 419283-5 DSS501 → 194415-2 HS300D → 452237-9</p>	<p><b>Raccords d'aspiration</b></p> <p><b>A</b> Raccord 22</p> <p><b>B</b> Raccord 22</p>
<p><b>Scie circulaire</b></p> <p>DHS710, HS7601 → 196520-1 HS6601, HS7101 → 453289-3 DHS680 → 196961-1</p>	<p><b>Raccords d'aspiration</b></p> <p><b>Raccord d'aspiration 24</b> 195546-0</p> <p><b>D</b> Raccord 22-38</p>
<p><b>Scie circulaire plongeante</b></p> <p>SP6000</p>	<p><b>Raccord d'aspiration 24</b> 195546-0</p> <p><b>E</b> Raccord 22</p>
<p><b>Scies sauteuses à batterie</b></p> <p>DJV181, DJV182</p>	<p><b>Raccord d'aspiration</b> 126331-0</p> <p><b>Raccord d'aspiration 24</b> 195546-0</p> <p><b>F</b> Raccord 24*</p> <p><b>G</b> Raccord 24*</p>

\* Ne nécessite pas de raccord en sortie de machine

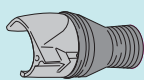
Pour modèles	Solutions d'aspiration et références d'articles
<b>Scies radiales à batterie</b>  DLS713, DLS714 LS0815F/FL	
<b>Scies à onglets radiales</b>  LS0714FL, LS1016FL, LS1018L, LS1216FL	
<b>Scies à onglets</b>  LS1440	A  Raccord 38 B  Raccord 38 C  Raccord 38
<b>Scies à onglets</b>  LS1040	D  Raccord 38 E  Raccord 38
<b>Scie sur table à coupe d'onglets, réversible Ø 260 mm</b>  LF1000	F  Adaptateur 38 G  Raccord 38
<b>Scie à coupe d'onglet et à délignage</b>  LH1040, LH1201FL	

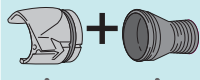
Pour modèles	Solutions d'aspiration et références d'articles																				
<b>Scies circulaires</b> 5603R, 5704R, 5705R → 5143R → 5008MG → 5103R, 5903R → 5104S → N5900B →	<b>Raccords d'aspiration</b> 192420-3 192490-2 450079-5 192419-8 450316-7 193068-4  																				
<b>Scie circulaire</b>  5604R	A  Raccord 38 B  Raccord 38 C  Raccord 38 D  Raccord 38 E  Raccord 38 F  Adaptateur 38 G  Raccord 38																				
<b>Rabots</b>  1050D, 1051D, KP0810/C																					
<b>Rabots</b>  DKP180, DKP140 KP0800	<b>Buse</b> 451329-1 																				
<b>Rabat</b>  1911B	<b>Buse</b> 192082-7 																				
<b>Rabots</b>  1806B, KP312S, N1923B, KP0800	 Buse Raccord																				
	<table border="1"> <thead> <tr> <th>Référence Machine</th> <th>Référence Accessoire</th> <th>Référence Machine</th> <th>Référence Accessoire</th> </tr> </thead> <tbody> <tr> <td>N1923B</td> <td>181572-5</td> <td>N1923B</td> <td>JPA122275</td> </tr> <tr> <td>KP0800, BKP180, BKP140</td> <td>451329-1</td> <td>KP0800</td> <td>*416368-8</td> </tr> <tr> <td>1806B</td> <td>122397-8</td> <td>1806B, KP312S</td> <td>181575-9</td> </tr> <tr> <td>KP312S</td> <td>193733-5</td> <td></td> <td></td> </tr> </tbody> </table>	Référence Machine	Référence Accessoire	Référence Machine	Référence Accessoire	N1923B	181572-5	N1923B	JPA122275	KP0800, BKP180, BKP140	451329-1	KP0800	*416368-8	1806B	122397-8	1806B, KP312S	181575-9	KP312S	193733-5		
Référence Machine	Référence Accessoire	Référence Machine	Référence Accessoire																		
N1923B	181572-5	N1923B	JPA122275																		
KP0800, BKP180, BKP140	451329-1	KP0800	*416368-8																		
1806B	122397-8	1806B, KP312S	181575-9																		
KP312S	193733-5																				

C\* : DVC350 Ne peut pas être utilisé avec les rabots

## ASPIRATEURS SANS FIL ET FILAIRES

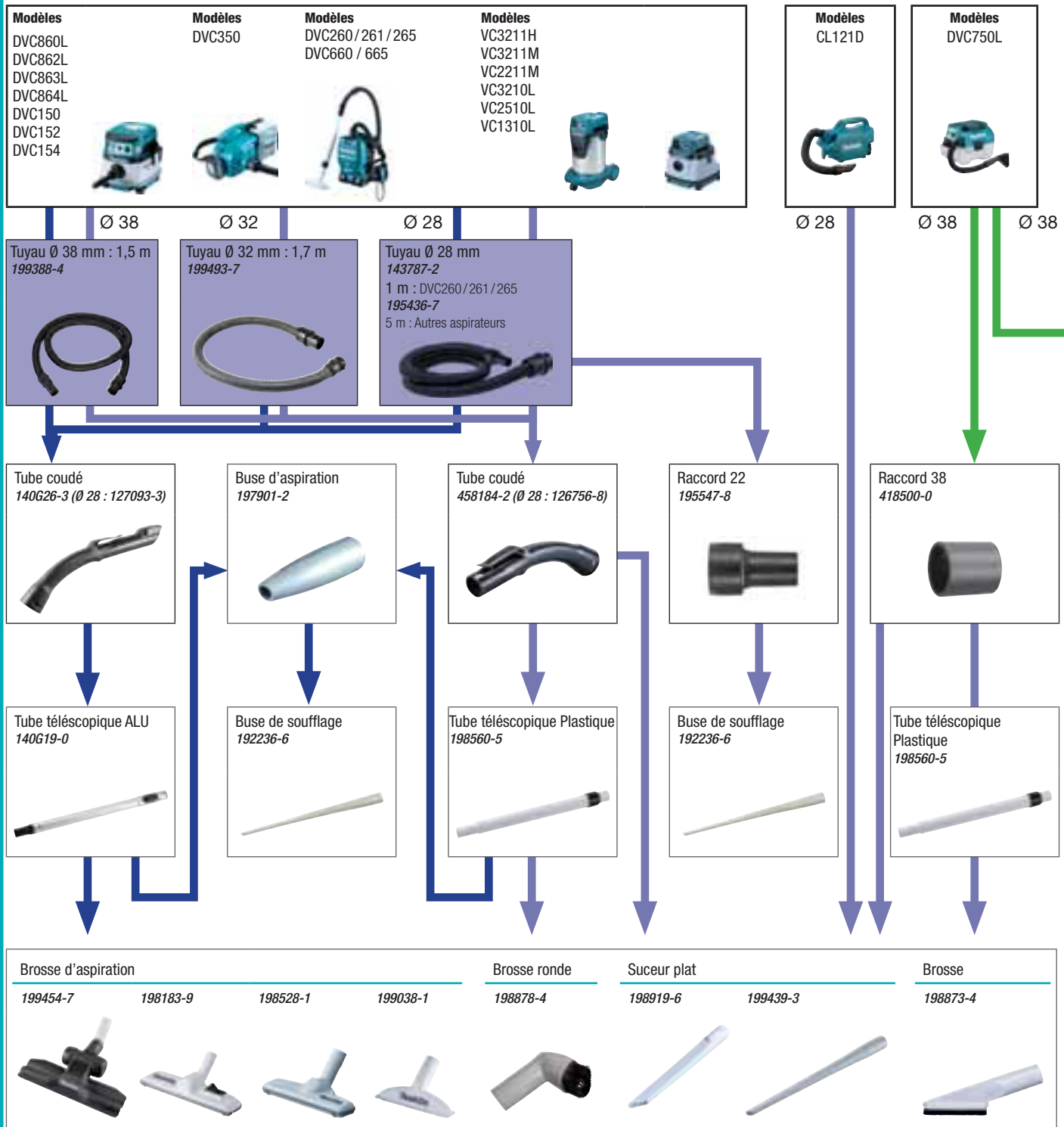

## ASPIRATEURS ULTRA-PORTABLES SANS FIL

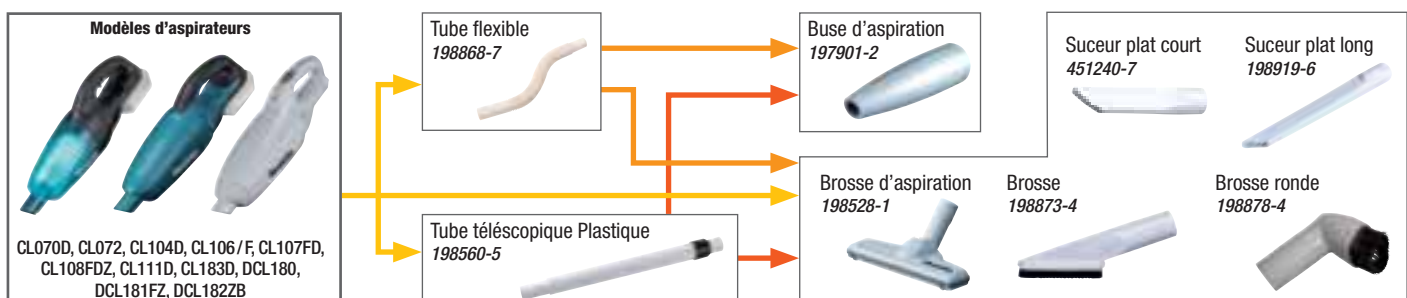

Connection Ø 28 mm

Connection Ø 38 mm

Connection Ø 32 mm

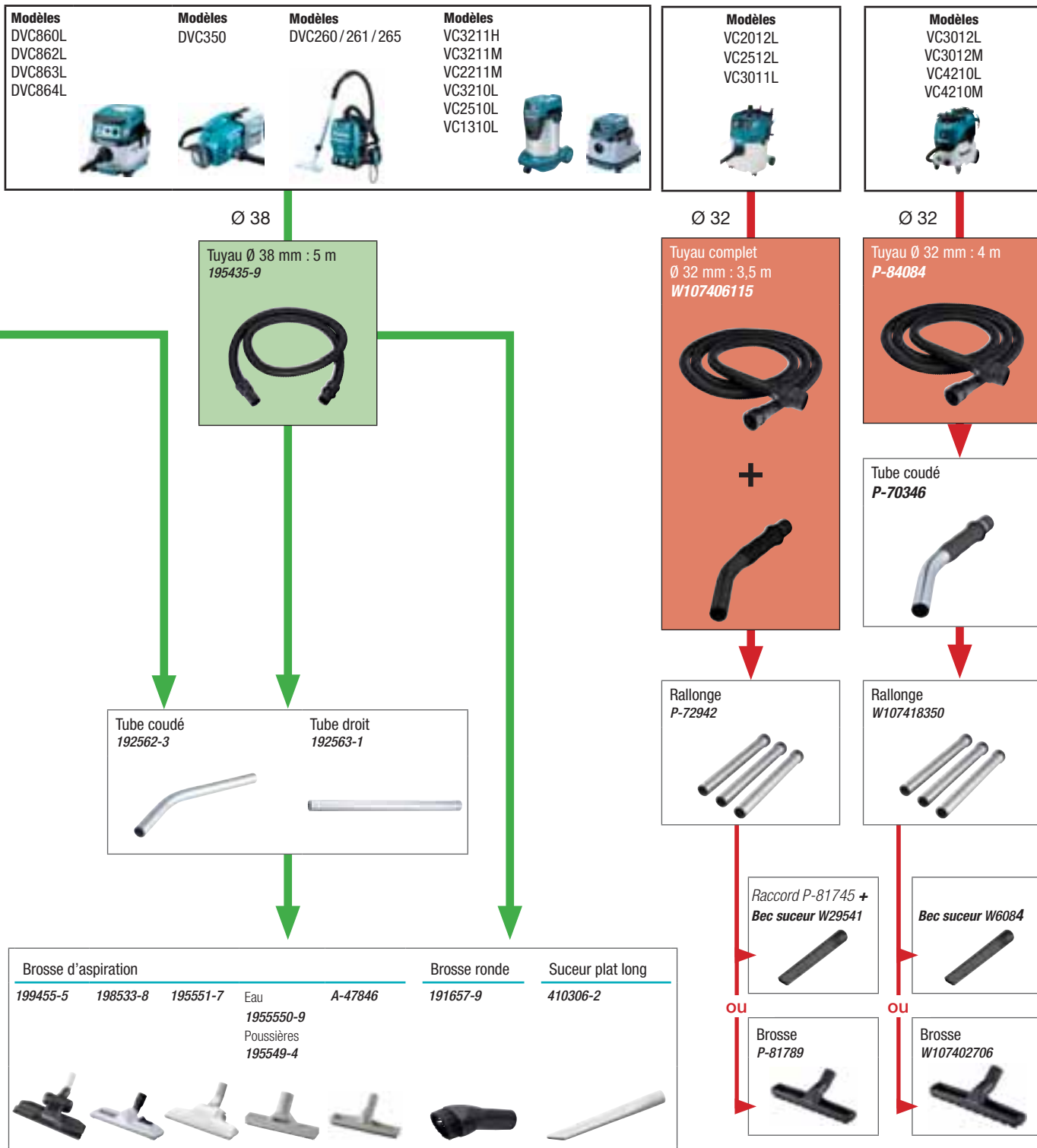



	DRC200	CL070D CL106/F CL108FDZ CL111D CL183D	DCL181FZ DCL180	CL072 CL104D CL107FD DCL182ZB	CL121D	DVC350Z	DVC750LZ	DVC260ZX DVC260Z DVC265 DVC261	DVC660 DVC665
	Aspirateur Robot	Aspirateur Ultra portable sans fil			Aspirateur / Souffleur portable sans fil			Dorsaux sans fil	
Filtre pour poussières sèches uniquement *HEPA filter									
Préfiltre									
Filtre, nettoyage facile									
Filtre Mousse									
Filtre papier pour poussières sèches (5pcs), sauf poussières fines (plâtre)									
Filtre papier 7 litres (5pcs) pour poussières fines (plâtre)									





**Pour les poussières fines**

- Filtre pour poussières fines sèches (plâtre) uniquement
- Filtre mousse
- Préfiltre
- Sac papier ou plastique

**Compatibilité avec les sacs plastiques ou filtres papiers :**



- mise en place et remplacement rapide et facile,
- Les sacs plastiques ont un coût de revient réduit par rapport aux filtres papier d'aspirateur.

	DVC154 DVC864L DVC863L	DVC150 DVC152 DVC860L	VC3211M VC2211M	VC3210L	VC3211H	VC2510L	VC1310L	VC4210L VC4210M	VC3012L	VC2512L VC2012L VC3011L
	Traineau sans fil		Traineau filaire							
Filtre pour poussières fines sèches (plâtre) uniquement <b>* HEPA filter</b>	 <b>*197166-6</b>	 <b>*197166-6</b>	 196252-0	 195441-4	 *196251-2	 195441-4	 195438-3	 W107418351	 P-70219	 P-70219
Préfiltre	 195553-3	 195553-3	 196253-8	 195612-3	 196253-8	 195554-1	 195553-3			
Filtre tissé		 140248-3								
Filtre Mousse	 195552-5	 195552-5	 196254-6	 195552-5	 196254-6	 195552-5	 195552-5			
Filtre pour liquides uniquement		 195555-9		 195611-5		 195556-7	 195555-9			
Filtre papier pour poussières sèches, sauf poussières fines (plâtre)	 194556-4 (qté 5 : A-48430)	 194556-4 (qté 5 : A-48430)					 194556-4 (qté 5 : A-48430)	 W107418354 (qté 5 : W107418353)		 (qté 5 : P-72899)
Filtre papier 7 litres pour poussières fines (plâtre)	 194719-2 (qté 5 : A-49541)	 194719-2 (qté 5 : A-49541)					 194719-2 (qté 5 : A-49541)		 (qté 5 : P-84078)	
Sacs 15 litres (5pcs) pour poussières sèches	 195557-5	 195557-5				 195557-5	 195557-5			
Sacs 25 litres (5pcs) pour poussières sèches			 195558-3	 195558-3	 195558-3					
Sacs plastiques (10pcs)	 195432-5	 195432-5	 195440-6	 195440-6	 195440-6	 195440-6	 195432-5	 W107418355		 P-70297

## Adaptateurs

Adaptateur pour tuyau 28 mm 25/35 mm > 28 mm							
Ref.	Ø tuyau	Ø int sortie	Ø ext sortie	Qté	EAN	Pour	Tarif HT
P-70415	27 mm	25 mm	38 mm	1	3240890527431	VC2010L, 446L, 447L, 447M	7.00 € A
Adaptateur							
Ref.	Qté	EAN	Pour	Tarif HT			
P-81745	1	3240890920362		15.90 € A			
Adaptateur pour tuyau 28 mm 28/32 mm > 28 mm							
Livré avec tuyau 01321B0N							
Ref.	Qté	EAN	Pour	Tarif HT			
50320BDN	1	3240890732347		13.90 € A			
Adaptateur pour tuyau 28 mm 28/32 mm > 28(vis)/34 mm							
Ref.	Qté	EAN	Pour	Tarif HT			
P-24810	1	3240890901026		13.90 € A			
Adaptateur souple antistatique pour tuyau 36 mm							
Entrée 35/38 mm vers sortie 36(vis)/52 mm							
Ref.	Qté	EAN	Pour	Tarif HT			
P-70421	1	0088381700986		22.50 € A			
Adaptateur d'aspiration 24							
Ref.	Ø int entrée	Qté	EAN	Pour	Tarif HT		
195546-0	24 mm	1	0088381370332	HS6101, HS7101, DHS710	2.70 € A		

Adaptateur d'aspiration 22								
195547-8 est livré sous blister.								
Ref.	Ø int entrée	Ø ext entrée	Qté	EAN	Pour	Tarif HT		
195547-8	22,4 mm	25 mm	1	0088381370349		2.40 € A		
417765-1	22,4 mm	25 mm	1	3240890907424		1.60 € A		
Adaptateur d'aspiration 22-38								
Ref.	Qté	EAN	Pour	Tarif HT				
195548-6	1	0088381370356		6.50 € A				
Adaptateur d'aspiration 25-25								
Ref.	Ø ext entrée	Ø int entrée	Ø ext sortie	Ø int sortie	Qté	EAN	Pour	Tarif HT
192349-3	25 mm	19 mm	25 mm	22 mm	1	0088381126229	9046, JV0600J	8.90 € A
Adaptateur d'aspiration 38								
Ref.	Ø int	Ø ext	Qté	EAN	Pour	Tarif HT		
417766-9	38 mm	44,2 mm	1	0088381367349		5.00 € A		
Adaptateur d'aspiration								
Ref.	Qté	EAN	Pour	Tarif HT				
P-72936	1	3240890527462	VC2511, VC3511L	18.90 € A				

## Raccords d'aspiration pour perforateurs et burineurs

Raccord d'aspiration pour perforateurs BHR162 et BHR200							
Ref.	Ø int	Ø ext	Qté	EAN	Pour	Tarif HT	
192176-8	19 mm	22 mm	1	0088381118767	BHR162, BHR200	39.00 € A	
Raccord d'aspiration pour perforateurs HR3520 et HR3850							
Ref.	Ø int	Ø ext	Qté	EAN	Pour	Tarif HT	
192175-0	19 mm	22 mm	1	0088381118750	HR3520, HR3850	42.00 € A	
Raccord d'aspiration pour perforateurs BHR202, BHR262/T, HR1830/F, HR2470/FT/T, HR2811FT							
Tige de fixation hexagonale.							
Ref.	Ø int	Ø ext	Qté	EAN	Pour	Tarif HT	
193472-7	19 mm	22 mm	1	0088381174022	HR2811FT, HR2470FT, HR2470T, HR2470, HR1830, BHR262T, BHR202, DHR264Z, HR2450, HR2450T	51.00 € A	
Raccord d'aspiration pour perforateurs HR2432							
Ref.	Ø int	Ø ext	Qté	EAN	Pour	Tarif HT	
122709-5	19 mm	22 mm	1	3240890555045	HR2432	45.00 € A	
Kit d'aspiration burinage Hexagonal de 28 et 30							
Pour les marteau-piqueurs dont le poids > 15 kg (HM1812/HM1802 ...) afin de travailler dans un environnement plus propre. Il aspire jusqu'à 95 % de la poussière du burinage.							
Ref.	Qté	EAN	Pour	Tarif HT			
197148-8	1	0088381449960	HM1810, HM1400, HM1500, HM1304, HM1304B, HM1317C, HM1317CB, HM1812	82.00 € A			
Kit d'aspiration burinage SDS-Max							
Ref.	Qté	EAN	Pour	Tarif HT			
199144-2	1	0088381524353	DHR400PG2U, HM1203C, HM0871C, HM0870C, HR4001C, HM1111C, HM1213C, HM1214C, HR4002, HR3541FCX, HR4010C, HR4011C, HR4501C, HR4511C, HR5201C, HR5210C, HR5211C, HR5212C, DHR400ZKU, HR4003C, HR4013C	48.00 € A			

Système d'aspiration poussière DUST CUP							
Pour le système référence 198376-8, il est nécessaire de monter un support de poignée supplémentaire, voir rubrique adaptateurs DUST CUP.							
Ref.	Qté	EAN	Pour	Tarif HT			
122915-2	1	3240890903242	HR2310T, HR2610T, HR2611FT, BHR243, HR2320T, HR2630T, DHR281, DHR283	5.00 € A			
122879-0	1	3240890903280	HR2610, HR2600, HR2300, HR2611F	5.00 € A			
194580-7	1	0088381348348	BHR162, BHR202, BHR241, BHR261, BHR262, DHR263, HR1830, HR1830F, DHR241ZJ	15.90 € A			
198376-8	1	0088381483629	BHR262, HR2475, HR2470F, HR2460F, HR2470, HR2460, HR2230, HR166D, DHR165, HR1841F, DHR263, HR262D, DHR202, DHR241, HR2432, HR2800, HR2810, HR2811F	12.90 € A			
Système d'aspiration pour perfo-burineurs							
Ref.	Qté	EAN	Pour	Tarif HT			
196074-8	1	0088381407632	HR4011C, HR4010C, HR4001C, HR4002, HR4511C, HR4510C, HR4501C	118.00 € A			
199142-6	1	3240890927668	DHR400PG2U, DHR400ZKU, HR4003C, HR4013C	87.00 € A			
196858-4	1	3240890911636	HR5212C, HR5202C	99.00 € A			
Système d'aspiration à filtre HEPA-DX07							
Filtre -> 196165-5							
Ref.	jusqu'à Ø	Poids net	Qté	EAN	Pour	Tarif HT	
199570-5	24 mm	1,5 kg	1	3240890929211	DHR243RTJ, DHR243RTJW, DHR243ZJ	135.00 € A	
Système d'aspiration DX09							
Ref.	Qté	EAN	Pour	Tarif HT			
199585-2	1	0088381540865	DHR281ZJ, DHR283PT2J, DHR283PT2JU, DHR281PT2J, DHR281ZVJ, DHR281ZVJU, DHR283ZJ, DHR283ZJU, DHR283ZJV, DHR283ZJVJU	118.00 € A			
Système d'aspiration pour perforateur							
Ref.	Compatible Modèle	Qté	EAN	Pour	Tarif HT		
136018-6	HR2650	1	3240891134423	HR2650JX14	93.00 € A		
136017-8	HR2651T	1	3240891134416	HR2651T, HR2651TJ14, HR2651TJX14	99.00 € A		

## Raccords d'aspiration pour meuleuses

### Cartier de protection pour rainurage avec

#### raccord d'aspiration, pour meuleuses Ø 125 mm

Pour la coupe du béton avec une meule diamantée.  
Pour meuleuses Ø 125 mm.  
Livré avec 1 clé hexagonale, 1 support pour clé et 1 support tuyau/câble d'alimentation.

Ref.	Prof.	Qté	EAN	Pour	Tarif HT
196845-3	20 mm	1	0088381442527	DGA506, DGA508, GA5030R, 9558HNR, 9558PB, GA5040R, 9565PCV, GA5040C, GA5041C, GA5021C	87.00 € A

### Cartier de protection pour ponçage avec raccord

#### d'aspiration, pour meuleuses

Pour plateau de ponçage diamant

Ref.	Ø int	Ø ext	Qté	EAN	Pour	Tarif HT
195239-9	32 mm	37,4 mm	1	0088381361804	9561CR, 9562CVH, 9562CR, 9561CVR, 9562CVR, 9564CVR, 9564PC, 9564PCV, 9565C, 9565CR, 9565PC, 9565PCV, GA5020, GA5021, GA5021C, GA4540, GA4540C, GA4542C, GA5040, GA5040C, GA5042C, DGA506, DGA508, GA5030R, 9558HNR, 9558PB, GA5040R, GA5041C	48.00 € A
195384-0	mm	mm	1	0088381369374	Meuleuses Ø 180 mm, Meuleuses Ø 230 mm, GA9060, GA9061R, GA9020, GA9030, GA9030S, GA9040S	58.00 € A

### Brosse pour carter de protection 195239-9

Ref.	Type	Modèle	Qté	EAN	Pour	Tarif HT
743333-7	Petite	195239-9	1	3240890881199	195239-9	12.90 € A
743332-9	Grande	195239-9	1	3240890881182	195239-9	12.90 € A

### Capot avant pour carter de protection 195239-9

Ref.	Qté	EAN	Pour	Tarif HT
451765-1	1	3240890881168	195239-9	4.50 € A

### Brosse pour carter de protection 195384-0

Ref.	Type	Qté	EAN	Pour	Tarif HT
743335-3	Petite	1	3240890925268	195384-0	9.90 € A
743334-5	Grande	1	3240890925251	195384-0	20.90 € A

### Capot avant pour carter de protection 195384-0

Ref.	Qté	EAN	Pour	Tarif HT
452086-4	1	3240890924049	195384-0	6.00 € A

### Cartier de protection pour rainurage avec raccord

#### d'aspiration, pour meuleuses Ø 230 mm

Ref.	Qté	EAN	Pour	Tarif HT
198440-5	1	3240890922298	Meuleuses 230 mm, LOT0131, DGA900ZK, DGA900PT4, GA9010C, GA9020, GA9020K, GA9020R, GA9020S, GA9020KDX2, GA9030KDX2, GA9030SF01, GA9030X01, GA9040SFK1, GA9040SKD1, GA9040R, GA9040S, GA9050KX, GA9050R, GA9060, GA9060R, GA9061, GA9061R, GA9062, GA9062R, GA9063, GA9063R, MT903, M9001, MGA901	145.00 € A

### Cartier de protection pour tronçonnage

#### avec raccord d'aspiration, pour meuleuses

Ref.	Qté	EAN	Pour	Tarif HT
192188-1	1	0088381113786	9005B, 9005N	118.00 € A

## Raccords d'aspiration pour défonceuses

### Raccord d'aspiration pour Affleureuse - Défonceuse

#### Multifonctions RT0700C

Ref.	Qté	EAN	Pour	Tarif HT
195559-1	1	3240891010109	RT0700C	2.70 € A

### Extension d'aspiration RP0910, RP1110C

Ref.	Qté	EAN	Pour	Tarif HT
122609-9	1	3240890555014	RP0910J, RP1110C	6.50 € A

### Raccord d'aspiration pour défonceuses 3612, 3620

Ref.	Ø int	Ø ext	Qté	EAN	Pour	Tarif HT
192035-6	32 mm	38 mm	1	0088381101561	3612, 3620, 3620	36.00 € A

### Raccord d'aspiration pour défonceuses

#### RP0900 et RT0700C

Compatible avec la base de défonceuse référence 195563-0 pour la RT0700C.

Ref.	Qté	EAN	Pour	Tarif HT
194733-8	1	0088381358972	RP0900, RT0700C	2.70 € A

### Coude d'aspiration RP0910, RP1110C

Ref.	Ø int	Ø ext	Qté	EAN	Pour	Tarif HT
122615-4	25 mm	30 mm	1	3240890555021	RP0910, RP1110C	5.50 € A

### Raccord d'aspiration pour défonceuses

#### RP1800, RP2300FC

Ref.	Qté	EAN	Pour	Tarif HT
122850-4	1	3240890902429	RP1800, RP2300FC, RP1800, RP2300	4.50 € A

### Raccord d'aspiration pour défonceuse 3612C

Ref.	Qté	EAN	Pour	Tarif HT
415412-8	1	3240890709622	3612C	5.00 € A

### Raccord d'aspiration pour affleureuse plaque de plâtre DCO180

Ref.	Qté	EAN	Pour	Tarif HT
193449-2	1	0088381163965	DCO180Z	9.90 € A

## Raccords d'aspiration pour tronçonneuses matériaux

### Raccord d'aspiration pour tronçonneuses matériaux 4112HS et 4114S

Ref.	Ø int sortie	Ø ext sortie	Qté	EAN	Pour	Tarif HT
192613-2	32 mm	38 mm	1	3240890588128	4114S, 4112HS, PC1100	15.90 € A

## Raccords d'aspiration pour scies circulaires et scies sauteuses



### Raccord d'aspiration pour scie circulaire DHS710

Ref.	Qté	EAN	Pour	Tarif HT
196520-1	1	3240891008861	DHS710	5.00 € A



### Raccord d'aspiration pour scie à plaque de plâtre DSD180

Ref.	Qté	EAN	Pour	Tarif HT
123559-1	1	3240891033313	DSD180Z	15.90 € A



### Raccord d'aspiration pour scie circulaire 5008MG

Ref.	Qté	EAN	Pour	Tarif HT
450079-5	1	3240890923998	5008MG	3.50 € A



### Raccord d'aspiration pour scie circulaire DHS630

Ref.	Qté	EAN	Pour	Tarif HT
194314-8	1	3240891065260	DHS630	6.50 € A



### Raccord d'aspiration pour scies circulaires HS300D/HS301D

Ref.	Qté	EAN	Pour	Tarif HT
452237-9	1	3240890924056	HS300D, HS301D	1.60 € A



### Raccord d'aspiration pour scies circulaires HS6100/HS6101/HS7100/HS7101

Ref.	Qté	EAN	Pour	Tarif HT
453289-3	1	3240890846099	HS6100, HS6101, HS7100, HS7101	3.50 € A



### Raccord d'aspiration pour scie circulaire DHS680

Ref.	Qté	EAN	Pour	Tarif HT
196961-1	1	3240891065475	DHS680	1.40 € A



### Raccord d'aspiration pour scies sauteuses DJV181/DJV182

Ref.	Qté	EAN	Pour	Tarif HT
126331-0	1	3240890913272	DJV181, DJV182, DJV181Z, DJV182Z	2.40 € A



### Raccords d'aspiration pour scies sauteuses

Ref.	Qté	Ø int	Ø ext	EAN	Pour	Tarif HT
417853-4	1	19 mm	22 mm	0088381170833	4350FCT, 4351CT, 4351T, BJV180, 4351FCT, 4350CT, 4350T	3.50 € A



### Raccord d'aspiration pour scie circulaire N5900B

Ref.	Qté	EAN	Pour	Tarif HT
193068-4	1	3240890910844	N5900B	10.90 € A



### Raccord d'aspiration pour scies circulaires 5104 et 5104S

Ref.	Qté	EAN	Pour	Tarif HT
450316-7	1	3240890727244	5104, 5104S	4.50 € A



### Raccord d'aspiration pour scie circulaire BSS501

Ref.	Ø int	Ø ext	Qté	EAN	Pour	Tarif HT
194415-2	25 mm	32 mm	1	3240890900258	BSS501	2.70 € A



### Raccord d'aspiration pour scie circulaire BSS610

Ref.	Qté	EAN	Pour	Tarif HT
419283-5	1	3240890718341	BSS610	1.60 € A



### Raccord d'aspiration pour scies circulaires 5103R et 5903R

192419-8 livré avec vis de fixation.

Ref.	Ø int	Ø ext	Qté	EAN	Pour	Tarif HT
415426-7	32 mm	38 mm	1	0088381141352	5903R,	3.00 € A
192419-8	32 mm	38 mm	1	0088381158640	5103R	3.50 € A



### Raccord d'aspiration pour scie circulaire 5143R

La référence de la vis fournie de série est 265717-4.

Ref.	Ø int	Ø ext	Qté	EAN	Pour	Tarif HT
192490-2	32 mm	38 mm	1	3240890902047	5143R	7.00 € A



### Raccord d'aspiration pour scies circulaires 5603R, 5704R, 5705R

Ref.	Ø int	Ø ext	Qté	EAN	Pour	Tarif HT
192420-3	32 mm	38 mm	1	3240890904249	5704R, 5705R, 5603R	3.00 € A

### Raccord d'aspiration pour scie sauteuse JV102D, JV103D

Ref.	Qté	EAN	Pour	Tarif HT
457801-1	1	3240891154094	JV102DSMJ, JV102DZ, JV103DZ, JV103DSMJ	4.50 € A

## Raccords d'aspiration pour ponceuses



### Raccord d'aspiration pour ponceuse 9032

Ref.	Ø int	Ø ext	Qté	EAN	Pour	Tarif HT
122652-8	19 mm	22 mm	1	0088381164030	9032	4.00 € A



### Raccord d'aspiration pour ponceuse 9924DB

Ref.	Qté	EAN	Pour	Tarif HT
192518-6	1	0088381132237	9924DB	12.90 € A



### Raccord d'aspiration pour ponceuses BO4553, BO4554, BO4556

Ref.	Ø int	Ø ext	Qté	EAN	Pour	Tarif HT
192504-7	15 mm	20 mm	1	0088381910354	BO4553, BO4554, BO4556	5.00 € A



### Raccord d'aspiration pour ponceuse 9741

Ref.	Ø int	Ø ext	Qté	EAN	Pour	Tarif HT
410899-9	32 mm	38 mm	1	3240890706034	9741	4.50 € A



### Raccord pour ponceuses vibrantes BO4553, BO4554, BO4561, BO4563

Ref.	Qté	EAN	Pour	Tarif HT
193745-8	1	0088381182515	BO4553, BO4554, BO4561, BO4563	4.00 € A



### Raccord d'aspiration pour ponceuses vibrantes et excentriques BO4900, BO4900V, BO4901, BO6040

Ref.	Qté	EAN	Pour	Tarif HT
417408-5	1	0088381157872	BO6040, BO4901, BO4900V, BO4900	2.10 € A

## Raccords d'aspiration pour robots

### Joint coudé de raccord d'aspiration pour robots

#### BKP180 et KP0800

Nécessite le raccord référence 451329-1 pour être monté sur les machines références BKP180 et KP0800.

Ref.	Qté	EAN	Pour	Tarif HT
416368-8	1	0088381141703	KP0800, BKP180RFE	3.50 € A



### Raccord d'aspiration pour robots 1050, 1051

Ref.	Qté	EAN	Pour	Tarif HT
416787-8	1	3240890712882	1050, 1051	4.00 € A



### Raccord d'aspiration pour robots 1911B, N1923B

Ref.	Ø int	Ø ext	Qté	EAN	Pour	Tarif HT
414468-8	55 mm	60 mm	1	3240890900050	1911B, N1923B	3.00 € A



### Raccords pour robots

451329-1 nécessite le joint référence 416368-8 pour être monté sur les machines références BKP180 et KP0800. 122397-8 et 193733-5 nécessitent le joint référence 181575-9 pour être montés sur les machines compatibles.

Ref.	Ø int	Ø ext	Qté	EAN	Pour	Tarif HT
122354-6	54 mm	60 mm	1	3240890903020	1923H	13.90 € A
193733-5	61 mm	71 mm	1	0088381182492	KP312/S	36.00 € A
451329-1	45 mm	50 mm	1	3240890821782	KP0800, BKP180	5.50 € A



### Raccords d'aspiration pour robots KP312S

Ref.	Ø int	Qté	EAN	Pour	Tarif HT
122397-8	70 mm	1	3240890554987	KP312S	51.00 € A



### Raccord d'aspiration pour robot 1911B

Ref.	Qté	EAN	Pour	Tarif HT
192082-7	1	0088381158602	1911B	8.90 € A

### Raccord pour robots N1900B et N1923B

Nécessite le joint référence JPA122275 pour être monté sur les machines compatibles.

Ref.	Qté	EAN	Pour	Tarif HT
181572-5	1	0088381155694	N1900B	7.90 € A



### Joint de raccord d'aspiration pour robots

#### 1804N, 1805N, 1806B et KP312/S

Ref.	Qté	EAN	Pour	Tarif HT
181575-9	1	0088381123129	1804N, 1805N, 1806B, KP312/S	12.90 € A



### Joint de raccord d'aspiration pour N1900B et N1923B

Ref.	Qté	EAN	Pour	Tarif HT
JPA122275	1	0088381156202	N1900B, N1923B	10.90 € A



### Coude d'aspiration pour robot DKP181

Ref.	Qté	EAN	Pour	Tarif HT
191C20-4	1	324089031276	DKP181ZJ, DKP181RTJ	—

## Raccords d'aspiration pour découpeurs poncers

### Raccord d'aspiration pour découpeur-ponceur DTM051

Ref.	Qté	EAN	Pour	Tarif HT
196765-1	1	0088381436533	DTM051	5.50 € A



### Raccord d'aspiration pour découpeur-ponceur BTM050

Ref.	Qté	EAN	Pour	Tarif HT
195965-0	1	0088381411486	BTM050	5.50 € A



### Raccord d'aspiration pour découpeur-ponceurs

Ref.	Qté	EAN	Pour	Tarif HT
196022-7	1	3240890909473	TM3000C, TM3000CX8	4.50 € A
196550-2	1	3240890922069	TM3010C, TM3010CK, TM3010CX6	5.50 € A



## Raccords d'aspiration pour scies sur table et scies à ruban

### Raccords d'aspiration pour scie sur table 2702/2703

Ref.	Qté	EAN	Pour	Tarif HT
192799-2	1	3240891065154	2702, 2703	5.50 € A



### Raccords d'aspiration pour scie sur table 2704 et scie à ruban LB1200F

Ref.	Qté	EAN	Pour	Tarif HT
JM27000090	1	3240890523785	LB1200F, 2704, MLT100	1.20 € A



### Capot d'aspiration pour LF1000

Ref.	Qté	EAN	Pour	Tarif HT
122732-0	1	3240890555069	LF1000	27.50 € A



## Accessoires pour aspirateur robot DRC200

### Brosse latérale pour aspirateur DRC200

Ref.	Type fil	Qté	EAN	Pour	Tarif HT
SH00000065	dur	1	3240891097025	DRC200Z	39.00 € A
SH00000321	douce	1	3240891155817	DRC200Z	—



### Brosse pour aspirateur DRC200

Ref.	Pour	Qté	EAN	Pour	Tarif HT
SH00000063	sol industriel	1	3240891097001	DRC200Z	66.00 € A
SH00000319	Tapis épais	1	3240891155831	DRC200Z	—
SH00000320	Sol rayable	1	3240891155824	DRC200Z	—



### Plaque de fond pour aspirateur DRC200

Ref.	Qté	EAN	Pour	Tarif HT
SH00000064	1	3240891097018	DRC200Z	33.00 € A



### Filtre DRC200

Ref.	Qté	EAN	Pour	Tarif HT
SH00000213	1	3240891097667	DRC200Z	66.00 € A



### Ruban réfléchissant

Ref.	Long.	Qté	EAN	Pour	Tarif HT
SH00000231	15 m	1	0088381475877	DRC200Z	51.00 € A



## Accessoires pour aspirateurs industriels



### Sac haute qualité pour aspirateur 440

Ref.	Qté	EAN	Pour	Tarif HT
83133B8K	5	8015774003395	440	58.00 € A



### Filtre à maille nylon pour aspirateur 440

Pour poussière fine, à utiliser avec un sac

Ref.	Qté	EAN	Pour	Tarif HT
83100BJA	1	3240890797025	440	33.00 € A



### Sangle scratch attache câble

Ref.	Qté	EAN	Pour	Tarif HT
166116-2	1	3240890914149	VC3211M, VC3211H, DVC260Z	1.40 € A



### Accessoires pour BHX2501

Ref.	Type	Qté	EAN	Pour	Tarif HT
455462-1	Tuyau MAKITA	1	3240890914187	BHX2501	13.90 € A
455488-3	Tuyau DOLMAR	1	3240890924100	BHX2501	13.90 € A
455463-9	Tuyau soufflage MAKITA/DOLMAR	1	3240890914194	BHX2501	9.90 € A

### Accessoires pour VC4210L/VC4210M

Ref.	Type	Qté	EAN	Pour	Tarif HT
W107418352	Filtre moteur PET	1	0088381490146		27.50 € A
W107418351	Filtre plat PTFE	1	0088381490139		51.00 € A
W107418356	Poignée de transport	1	0088381490184	VC4210L, VC4210M	76.00 € A
W107418350	Rallonges	1	5711145372222		27.50 € A
W107418354	Sac réutilisable	1	0088381490160		165.00 € A



### Sac aspirateur modèle L

Ref.	Qté	EAN	Pour	Tarif HT
P-70194	5	0088381700757	446L, 446LX, VC2010L	27.50 € A



### Clip pour câble électrique

Ref.	Qté	EAN	Pour	Tarif HT
50318BHN	1	3240890900456	440, 445X	6.00 € A



### Butée tubulaire

Ref.	Qté	EAN	Pour	Tarif HT
451354-2	1	3240890907455	VC1310L	3.00 € A



### Support 10 - 33

Ref.	Qté	EAN	Pour	Tarif HT
417764-3	1	3240890907417	VC2510L, VC3210L	1.00 € A



### Trépied pour tuyau d'aspiration

Ref.	Qté	EAN	Pour	Tarif HT
197323-6	1	0088381458283	VC2211MX1, VC3211MX1, VC3211HX1, VC3210LX1	155.00 € A



### Régulateur d'air seul

Ref.	Qté	EAN	Pour	Tarif HT
50095B0N	1	3240890732033	440, 445X	9.90 € A

## Accessoires pour aspirateurs à batterie



### Support pour suceur plat

Ref.	Qté	EAN	Pour	Tarif HT
451245-7	1	3240890902092	BCL140, BCL180, CL070D, CL100D, CL102D	1.00 € A
456585-8	1	3240891103474	DCL180ZB	1.00 € A



### Chargeur pour aspirateurs à batterie intégrée

Ref.	Compatible Modèle	Qté	EAN	Pour	Tarif HT
194628-5	4076D	1	0088381348577	4076D	51.00 € A



### Sangle

Ref.	Qté	EAN	Pour	Tarif HT
162523-7	1	3240890928849	DVC750LZ	5.00 € A

## Accessoires pour aspirateurs à batterie



### Sac à poussières

Ref.	Qté	EAN	Pour	Tarif HT
122321-1	1	0088381118675	UB1101	22.50 € A
122814-8	1	3240890901606	BUB182Z, DUB182Z	4.00 € A



### Buses de soufflage

Ref.	Long.	Qté	EAN	Pour	Tarif HT
132025-7	220 mm	1	0088381122856	UB1101, BUB182Z, BVC350Z, DUB182Z, DVC350Z	12.90 € A
134182-7	430 mm	1	0088381156998	DVC350Z	14.90 € A



### Sac à poussière pour DVC350

Ref.	Qté	EAN	Pour	Tarif HT
122918-6	1	3240890904942	BVC350Z, DVC350Z	15.90 € A



### Buse longue de soufflage

Ref.	Qté	EAN	Pour	Tarif HT
TP00000199		0088381407922	DUB182	6.50 € A

**Accessoires pour DVC260**
**Brosse mixte plancher et tapis**

Ref.	Qté	EAN	Pour	Tarif HT
198532-0	1	0088381484329	DVC860L, VC1310L, VC2211M, VC2510L, VC3210L, VC3211H, VC3211M	27.50 € A
198184-7	1	0088381474986	DVC260	39.00 € A

**Buse conique fine**

Ref.	Qté	EAN	Pour	Tarif HT
192236-6	1	0088381117746	UB1101, UB120, UB1103, BUB182Z, BVC350Z, VC1310LX1, VC2510LX1, VC3210LX1, DVC260Z, DUB182Z, DVC260ZX	10.90 € A

**Tuyau flexible 44 cm**

Ref.	Qté	EAN	Pour	Tarif HT
191496-7	1	0088381118736	4072D, 4076D, DCL180Z, CL183D, 4073D, 4093D, UB1103, DCL182Z, DVC260Z, DVC260ZX	15.90 € A

**Sac à poussière en tissu DVC260**

Nettoyable à l'eau.

Ref.	Qté	EAN	Pour	Tarif HT
197899-3	1	0088381468060	DVC260Z, DVC260ZX, DVC261ZX14	25.50 € A

**Filtre papier DVC260**

Ref.	Qté	EAN	Pour	Tarif HT
123636-9	1	3240891031111	DVC260Z, DVC260ZX	8.90 € A

**Sac à poussière en papier filtre DVC260**

Avec languette pour fermeture du sac

Ref.	Qté	EAN	Pour	Tarif HT
197903-8	10	0088381468107	DVC260Z, DVC260ZX, DVC261ZX14, DVC265ZXU	25.50 € A

**Tuyau d'aspiration 28 mm x 1,5 m DVC260**

Livré de série avec l'adaptateur d'aspiration 38, référence 417766-9 et l'adaptateur d'aspiration 22, référence 417765-1.

Ref.	Long.	Qté	EAN	Pour	Tarif HT
A-34235	1,5 m	1	0088381163293	DVC260Z	33.00 € A

**Tube d'aspiration télescopique DVC260**

Ref.	Qté	EAN	Pour	Tarif HT
123584-2	1	3240890914026	DVC260Z, DVC350Z	18.90 € A

**Buse d'aspiration DVC260**

Ref.	Qté	EAN	Pour	Tarif HT
197901-2	1	0088381468084	DVC260Z	5.50 € A

**Brosse d'aspiration pour tapis et moquettes**

Ref.	Qté	EAN	Pour	Tarif HT
122291-4	1	0088381118668	DCL180Z, DCL182Z, DVC260Z, DVC260ZX	16.90 € A

**Brosse ronde**

Ref.	Qté	EAN	Pour	Tarif HT
A-37471	1	0088381183772	DCL180Z, DCL182Z, DVC260Z, DVC260ZX	5.50 € A

**Brosse de précision**

Ref.	Qté	EAN	Pour	Tarif HT
191724-0	1	0088381118743	CL070D, CL100D, BCL140, DVC260Z, CL183D, DCL180Z, DCL182Z, DVC260ZX	8.90 € A

**Suceurs plats**

Ref.	Qté	EAN	Pour	Tarif HT
416041-0	1	0088381141284	CL102D, CL100D, CL072D, CL070D, 4076D, 4073D, 4072D, UB1101, BUB182Z, DCL180Z, DCL182Z, DVC260Z	1.60 € A
451243-1	1	3240890902085	CL070D, CL100D, CL102D, BCL140, DCL180Z, DCL182Z, DVC260Z	1.20 € A
SH00000042	1	3240891045019	DCL500Z	9.90 € A

**Sangle scratch attache câble**

Ref.	Qté	EAN	Pour	Tarif HT
166116-2	1	3240890914149	VC3211M, VC3211H, DVC260Z	1.40 € A

**Accessoires pour DVC860L / DVC863L / DVC864L**
**Brosse mixte plancher et tapis**

Ref.	Qté	EAN	Pour	Tarif HT
198532-0	1	0088381484329	DVC860L, VC1310L, VC2211M, VC2510L, VC3210L, VC3211H, VC3211M	27.50 € A
198184-7	1	0088381474986	DVC260	39.00 € A

**Brosse d'aspiration poussières sèches pour aspirateur**

Ref.	Qté	EAN	Pour	Tarif HT
195549-4	1	0088381370370	DVC860L, VC1310L, VC2510L, VC3210L, VC3211H, VC2211M	18.90 € A

**Brosse d'aspiration poussières humides pour aspirateur**

Ref.	Qté	EAN	Pour	Tarif HT
195550-9	1	0088381370387	DVC860L, VC1310L, VC2510L, VC3210L, VC3211H, VC2211M	16.90 € A

**Brosse d'aspiration large pour aspirateur**

Ref.	Qté	EAN	Pour	Tarif HT
A-47846	1	3240891035379	DVC860L, VC1310L, VC2510L	39.00 € A

**Filtre pour DVC860L**

Ref.	Qté	EAN	Pour	Tarif HT
197166-6	1	0088381449953	DVC860LZ	66.00 € A

**Filtre mousse pour DVC860L**

Ref.	Qté	EAN	Pour	Tarif HT
195552-5	1	0088381370424	DVC860LZ	10.90 € A

**Pré-filtre pour DVC860L**

Ref.	Qté	EAN	Pour	Tarif HT
140248-3	1	3240891010710	DVC860LZ	5.50 € A

**Lot de sacs plastiques de récupération des déchets pour aspirateur VC1310L**

Ref.	Qté	EAN	Pour	Tarif HT
195432-5	10	3240890907363	VC1310L, DVC860LZ	9.90 € A

**Brosse d'aspiration universelle poussières sèches et humides pour aspirateur**

Ref.	Qté	EAN	Pour	Tarif HT
195551-7	1	0088381370394	VC3211M, DVC860L, VC1310L, VC2510L, VC3210L, VC3211H, VC2211M	24.00 € A

## 12 Tubes

### Tube d'aspiration noir

Ref.	Qté	EAN	Pour	Tarif HT
456587-4	1	3240891103467	DCL180ZB	2.40 € A

### Tube d'aspiration

Ref.	Qté	EAN	Pour	Tarif HT
451244-9	1	3240890901941	BCL140, BCL180, CL070D, CL100D, CL102D	3.50 € A

### Tube d'aspiration

Ref.	Qté	EAN	Pour	Tarif HT
192563-1	1	3240890907349	VC1310L, VC2510L, VC3210L, VC3211M	7.00 € A

### Poignée avec régulateur d'air

Ref.	Ø	Qté	EAN	Pour	Tarif HT
50096B0N	32/36 mm	1	3240890732040	440, 445X	16.90 € A

### Poignée courbe en Inox

Ref.	Ø int	Ø ext	Qté	EAN	Pour	Tarif HT
P-70346	32 mm	36 mm	1	3240890527424	447M, 446L, 447L, VC2010L	51.00 € A

### Tube coudé

Ref.	Qté	EAN	Pour	Tarif HT
192562-3	1	3240890907332	VC2510L, VC3210L, VC1310L, VC3211M	7.90 € A

### Tube rallonge plastique rigide

Ref.	Ø	Qté	EAN	Pour	Tarif HT
50091B0N	32 mm	1	3240890903662	440, 445X	27.50 € A

### Jeu de rallonges

Longueur 520 mm chaque rallonge.

Ref.	Qté	EAN	Pour	Tarif HT
P-72942	1	3240890527479	VC2010L, VC2511, VC3511L, VC2512L	45.00 € A

### Rallonges en Inox

2 rallonges de 505 mm.

Ref.	Ø	Long.	Qté	EAN	Pour	Tarif HT
P-70437	36 mm	505 mm	1	0088381700993	447M, VC2511, 446L, 447L, VC2010L	42.00 € A

### Rallonge

Ref.	Qté	EAN	Pour	Tarif HT
416042-8	1	0088381141277	UB1101	8.90 € A

### Poignée courbe

Ref.	Qté	EAN	Pour	Tarif HT
P-72908	1	3240890527448	VC2511, VC3511L, VC2010L	39.00 € A

### Tuyau flexible 44 cm

Ref.	Qté	EAN	Pour	Tarif HT
191496-7	1	0088381118736	4072D, 4076D, DCL180Z, CL183D, 4073D, 4093D, UB1103, DCL182Z, DVC260Z, DVC260ZX	15.90 € A

## Kits d'aspiration

### Kit d'aspiration

Contient : un flexible, un suceur plat, deux rallonges et une brosse.

Ref.	Qté	EAN	Pour	Tarif HT
195439-1	1	3240890907394	VC1310L, VC2510L, VC3210L, DVC860LZ, DVC260Z, DVC261ZX14, DVC265ZXU, DVC350Z, DVC864LZX, DVC863LZ, DVC863LZX, VC3210LX1, VC2510LX1, VC1310LX1, VC3211HX1, VC3211MX1, VC2211MX1	125.00 € A

### Kit d'aspiration

Contient : un flexible, un suceur plat, une rallonge et un joint

Ref.	Long.	Qté	EAN	Pour	Tarif HT
191750-9	95 mm	1	0088381125130	UB1101, BUB182Z, DUB182Z	18.90 € A

### Kit d'aspiration

Contient : un tuyau Ø36 x 4 m, une brosse, une poignée coudée, deux rallonges 50 cm, un porte tube

Ref.	Qté	EAN	Pour	Tarif HT
P-70328	1	3240890910127	446, 447, VC2010	104.00 € A

### Kit d'aspiration professionnel

Contient : un tuyau Ø36 x 4 m, un buse longue biseauté, un buse plate large, un buse plate de précision, une brosse manuelle, un tube courbé, deux tubes droits (rallonges), un porte tube.

Ref.	Qté	EAN	Pour	Tarif HT
P-73075	1	3240890910134	447M, 446L, 447L, VC2010L	104.00 € A

### Kit d'embouts d'aspiration

Contient : trois brosses et un suceur plat.

Ref.	Qté	EAN	Pour	Tarif HT
P-70502	1	0088381701068	VC2010L, 447M, 446L, 447L	71.00 € A

### Kit d'aspiration

Contient : trois brosses, un suceur plat, une poignée coudée, deux rallonges, un porte tube.

Ref.	Qté	EAN	Pour	Tarif HT
P-70312	1	0088381700870	447M, 446L, 447L, VC2010L	93.00 € A

### Collecteur Cyclone noir

Tube plastique 191D77-1

Ref.	Qté	EAN	Pour	Tarif HT
191D73-9	1	—	DCL281FZB, DCL280FZ	39.00 € A

### Collecteur Cyclone Blanc

Tube plastique 191D76-3

Ref.	Qté	EAN	Pour	Tarif HT
191D71-3	—	—	DCL282FZ, DCL280FZ	39.00 € A

### Collecteur Cyclone blanc sans mecanisme

Tube plastique 191D79-7

Ref.	Qté	EAN	Pour	Tarif HT
199491-1	1	0088381536905	DCL180Z, CL104DWY, CL106FDWY, CL108FDZ, CL111DWI, CL107FDWY	36.00 € A

### Collecteur Cyclone noir sans mecanisme

Tube plastique 191D82-2

Ref.	Qté	EAN	Pour	Tarif HT
191D75-5	1	—	DCL180ZB, DCL182ZB	36.00 € A



Tuyaux et flexibles d'aspiration



Tuyau de raccordement à une machine pour aspirateurs 440, 445X

Ref.	Ø int entrée	Ø ext entrée	Ø int sortie	Ø ext sortie	Long.	Ø tuyau	Qté	EAN	Pour	Tarif HT
02300BON	26 mm	30 mm	55 mm	58 mm	3 m	25 mm	1	3240890911568	440, 445X, 446, 448	36.00 € A



Tuyau de raccordement à une machine pour aspirateurs VC1310L, VC2510L, VC3210L et VC3211M

Livré de série avec 3 jonctions de raccordement, références 417765-1, 417766-9 et 424379-9.

Ref.	Ø	Long.	Qté	EAN	Pour	Tarif HT
195433-3	28 mm	3,5 m	1	3240890907370	VC2510L, VC3210L, VC3211M	76.00 € A



Tuyau d'aspiration pour aspirateurs VC1310L, VC2510L, VC3210L et VC3211M

Livré de série avec raccord d'aspiration 417307-1.

Ref.	Ø	Long.	Ø int	Ø ext	Qté	EAN	Pour	Tarif HT
195434-1	38 mm	2,5 m	38 mm	45 mm	1	3240890907387	VC1310L, VC3210L, VC2510L, VC3211M	87.00 € A



Tuyau antistatique de raccordement à une machine pour aspirateurs 446L, 447L et 447M

Ref.	Ø int entrée	Ø ext entrée	Ø int sortie	Ø ext sortie	Long.	Ø tuyau	Qté	EAN	Pour	Tarif HT
P-70487	à vis 25 mm	souple 32 mm	55 mm	58 mm	3,5 m	27 mm	1	0088381701044	446, 447, VC2010L	76.00 € A



Tuyau d'aspiration pour aspirateurs 440, 445X

Ref.	Ø int entrée	Ø ext entrée	Ø int sortie	Ø ext sortie	Long.	Ø tuyau	Qté	EAN	Pour	Tarif HT
01316BON	36 mm	45 mm	55 mm	58 mm	2 m	45 mm	1	9614800000125	440, 445X	71.00 € A



Tuyau antistatique d'aspiration pour aspirateurs 446L, 447L et 447M

Adaptateur machine P-70421

Ref.	Ø int entrée	Ø int sortie	Ø ext sortie	Long.	Ø tuyau	Qté	EAN	Pour	Tarif HT
P-70362	36 mm	55 mm	58 mm	3 m	36 mm	1	0088381700924	446, 447, VC2010L	71.00 € A



Tuyau d'aspiration pour aspirateurs 446L, 447L et 447M

Adaptateur machine P-70421

Ref.	Ø int entrée	Ø int sortie	Ø ext sortie	Long.	Ø tuyau	Qté	EAN	Pour	Tarif HT
P-72920	36 mm	55 mm	58 mm	3 m	36 mm	1	0088381703581	446, 447, VC2010L	36.00 € A



Tuyaux de raccordement souple

Ref.	Ø int entrée	Ø ext entrée	Ø int sortie	Ø ext sortie	Ø tuyau	Long.	Qté	EAN	Tarif HT
192108-5	19 mm	25 mm	souple 30 mm	souple 36 mm	30 mm	1,5 m	1	0088381113854	42.00 € A
192278-0	23 mm	25 mm	souple 31 mm	souple 37,9 mm	28 mm	1,5 m	1	0088381122191	51.00 € A



Tuyau d'aspiration pour aspirateurs

VC2010L, VC2511 et VC3511L

Ref.	Ø	Long.	Qté	EAN	Pour	Tarif HT
P-72914	32 mm	3500 mm	1	3240890527455	VC2010L, VC2511, VC3511L	87.00 € A



Tuyau d'aspiration pour aspirateurs VC3011L

Ref.	Qté	EAN	Pour	Tarif HT
W107406115	1	0088381457552	VC3011L	33.00 € A

Buses de soufflage



Buse de soufflage longue et coudée

Ref.	Qté	EAN	Pour	Tarif HT
196729-5	1	0088381434973	UB1103	20.90 € A



Buse d'aspiration

Ref.	Ø int entrée	Ø ext entrée	Qté	EAN	Pour	Tarif HT
W6084	35 mm	39 mm	1	3240890251510	446L, 447L, 447M, VC2010L	7.00 € A



Buse souple

Ref.	Qté	EAN	Pour	Tarif HT
W5067	1	3240890251527	446L, VC2010L, 447L, 447M	10.90 € A



Buse conique fine

Ref.	Qté	EAN	Pour	Tarif HT
192236-6	1	0088381117746	UB1101, UB120, UB1103, BUB182Z, BVC350Z, VC1310LX1, VC2510LX1, VC3210LX1, DVC260Z, DUB182Z, DVC260ZX	10.90 € A

Embout d'aspiration



Embout triangulaire

Ref.	Ø	Qté	EAN	Pour	Tarif HT
50089BON	32 mm	1	3240890902177	440, 445X	10.90 € A



Embout plat

Ref.	Ø	Qté	EAN	Pour	Tarif HT
50080BON	32 mm	1	3240890902108	440, 445X	11.90 € A

### Filtration



#### Ensemble pré-filtre

Ref.	Qté	EAN	Pour	Tarif HT
196253-8	1	0088381425551	VC3211M	14.90 € A



#### Pré filtre pour VC2510L

Ref.	Qté	EAN	Pour	Tarif HT
195554-1	1	3240890822659	VC2510LX1	22.50 € A



#### Pré-filtre pour DVC860L

Ref.	Qté	EAN	Pour	Tarif HT
140248-3	1	3240891010710	DVC860LZ	5.50 € A



#### Préfiltre pour aspirateurs

Ref.	Qté	EAN	Pour	Tarif HT
140280-7	1	3240890824196	VC2510L	20.90 € A
140312-0	1	3240890824202	VC3210L	20.90 € A



#### Filtre pour DVC860L

Ref.	Qté	EAN	Pour	Tarif HT
197166-6	1	0088381449953	DVC860LZ	66.00 € A



#### Filtre mousse pour DVC860L

Ref.	Qté	EAN	Pour	Tarif HT
195552-5	1	0088381370424	DVC860LZ	10.90 € A



#### Filtre pour aspirateurs 447L et 447M

Ref.	Qté	EAN	Pour	Tarif HT
P-70225	1	0088381700788	447L, 447M	62.00 € A



#### Filtre plissé pour aspirateur 445X

Pour poussières, débris, copeaux, ...

Ref.	Qté	EAN	Pour	Tarif HT
83161B0I	1	3240890904188	445X	71.00 € A



#### Filtre pour liquide pour aspirateurs 440 et 445X

Ref.	Qté	EAN	Pour	Tarif HT
83035BHB	1	3240890797018	440, 445X	9.90 € A



#### Filtre pour aspirateur VC1310L

Ref.	Qté	EAN	Pour	Tarif HT
195438-3	1	3240890822628	VC1310L	58.00 € A



#### Filtre pour aspirateur

Ref.	Qté	EAN	Pour	Tarif HT
P-70219	1	0088381700771	446L, VC2512L, VC2010L, VC2511, VC3011L	54.00 € A



#### Filtre à maille nylon pour aspirateur 445X

Pour poussière fine, à utiliser avec un sac

Ref.	Qté	EAN	Pour	Tarif HT
83038B5A	1	3240890903075	445X	42.00 € A



#### Filtre-poussière set H pour VC3211H

Ref.	Qté	EAN	Pour	Tarif HT
196251-2	1	0088381425537	VC3211H	25.50 € A



#### Préfiltre pour liquide VC2510L

Ref.	Qté	EAN	Pour	Tarif HT
195556-7	1	0088381370462	VC2510L	58.00 € A



#### Pré-filtre pour VC3210L

Ref.	Qté	EAN	Pour	Tarif HT
195612-3	1	3240890822666	VC3210LX1	22.50 € A



#### Préfiltre pour aspirateur VC1310L

Ref.	Qté	EAN	Pour	Tarif HT
195553-3	1	3240890822642	VC1310L	13.90 € A



#### Pré-filtre

Ref.	Qté	EAN	Pour	Tarif HT
451208-3	1	3240890729453	CL070D, CL100D, BCL140, BCL180, CL183D, CL070D, CL100D, CL183D, DCL140, DCL180	2.10 € A



#### Filtre tissu

Ref.	Qté	EAN	Pour	Tarif HT
443060-3	1	0088381123853	CL070D, CL100D, BCL140, BCL180, CL183D, 4071D, CL070D, CL100D, CL183D, DCL140, DCL180	2.10 € A



#### Filtre mousse pour VC3211

Ref.	Qté	EAN	Pour	Tarif HT
196254-6	1	0088381425568	VC3211HX1, VC3211MX1	5.50 € A



#### Filtre pour aspirateur 440

Ref.	Qté	EAN	Pour	Tarif HT
83203BJA	1	3240890797032	440	58.00 € A



#### Filtre pour liquide pour aspirateur VC3210L

Ref.	Qté	EAN	Pour	Tarif HT
195611-5	1	3240890910813	VC3210L	58.00 € A



#### Filtre-poussière set M pour VC3211M

Ref.	Qté	EAN	Pour	Tarif HT
196252-0	1	0088381425544	VC3211M	20.90 € A



#### Filtre pour aspirateurs VC2510L et VC3210L

Ref.	Qté	EAN	Pour	Tarif HT
195441-4	1	3240890822635	VC2510L	58.00 € A



#### Filtre pour aspirateur 445X

Ref.	Qté	EAN	Pour	Tarif HT
83202BEB	1	8015774003562	445X	58.00 € A



#### Filtre pour liquide pour aspirateur VC1310L

Ref.	Qté	EAN	Pour	Tarif HT
195555-9	1	0088381370455	VC1310L	51.00 € A



#### Capots de filtre pour aspirateurs industriels

Ref.	Qté	EAN	Tarif HT
W302002042	1	3240890532329	3.00 € A
01400B0N	1	3240890901651	7.00 € A

Sacs d'aspiration



Lot de sacs filtrant en tissu pour VC4210L

Ref.	Qté	EAN	Pour	Tarif HT
W107418353	1	0088381490153	VC4210MX, VC4210LX	30.00 € A



Lot de sacs en plastique de récupération des déchets pour aspirateurs VC4210L

Ref.	Qté	EAN	Pour	Tarif HT
W107418355	1	0088381490177	VC4210MX, VC4210LX	25.50 € A



Sacs à poussière en tissu

Sacs lavables et réutilisables.  
166084-9 est un sac anti-bactérien.

Ref.	Qté	EAN	Pour	Tarif HT
166043-3	1	3240890576781	4072D, 4076D, 4093D, CL102D, CL072D, 4073D, DCL182, DCL142, CL107FDWYW	2.70 € A
166084-9	1	3240891005723	DCL182, DCL142, CL107FDWYW	1.00 € A



Sacs à poussière en papier

Ref.	Qté	EAN	Pour	Tarif HT
194566-1	5	3240891134478	4072D, 4076D, 4093D, 4073D, CL102D, CL072D, DCL182, DCL142, CL102D, CL104D, CL105D, CL072D, 4076D, CL107FDWYW	4.00 € A
194565-3	10	0088381346009	DCL182, DCL142, CL102D, CL104D, CL105D, CL072D, 4076D, CL107FDWYW	7.00 € A

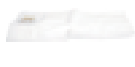

Sac à poussière en papier filtrant

Ref.	Qté	EAN	Pour	Tarif HT
195557-5	1	0088381370479	VC1310LX1, VC2510LX1, VC2211MX1, DVC860LZ	24.00 € A



Lot de sacs tissu pour aspirateurs VC3210 et VC3211

Ref.	Qté	EAN	Pour	Tarif HT
195558-3	5	0088381370486	VC3211MX1, VC3211M, VC3210LX1, VC3211H	30.00 € A



Lot de sacs papier pour aspirateur 440

Ref.	Qté	EAN	Pour	Tarif HT
83132B8I	5	8015774003401	440	33.00 € A



Lot de sacs en plastique de récupération des déchets pour aspirateurs VC2510L, VC3210L et VC3211M

Ref.	Qté	EAN	Pour	Tarif HT
195440-6	10	3240890907400	VC2510L, VC3210L, VC3211M	10.90 € A



Lot de sacs papier BIA "C" pour aspirateur 445X

Ref.	Qté	EAN	Pour	Tarif HT
83132BEK	5	8015774001858	445X	58.00 € A



Lot de sacs filtrant en tissu pour aspirateur VC3511L

Permet l'aspiration des poussières sèches ayant des valeurs de CMA ("Concentration maximale admissible") supérieure à 1 mg/m, telle que les poussières de plâtre, de mortier, de craie...

Ref.	Qté	EAN	Pour	Tarif HT
P-78293	5	0088381709040	VC3511L	58.00 € A



Lot de sacs en tissu pour aspirateurs VC2010L, VC2012L, VC2511, VC2512L, VC3011L et VC3211L

Ref.	Qté	EAN	Pour	Tarif HT
P-72899	5	0088381703550	VC2511, VC3211L, VC2012L, VC2512L, VC3011L, VC2010L	39.00 € A



Sac papier pour aspirateur 447 L/M

Ref.	Qté	EAN	Pour	Tarif HT
P-70203	5	0088381700764	447L, 447M	58.00 € A



Lot de sacs plastiques de récupération des déchets

Permet l'aspiration des poussières inoffensives du quotidien.

Ref.	Qté	EAN	Pour	Tarif HT
P-70297	5	0088381700856	VC3511L, VC2012L, VC2512L, VC3011L, 446LX, VC2010L	36.00 € A
P-70306	5	0088381700863	447MX, 447L, 447LX, 447M	39.00 € A

Suceurs d'aspiration



Bec suceur

Ref.	Qté	EAN	Pour	Tarif HT
410306-2	1	0088381123709	VC3210L, VC1310L, VC2510L, VC3211M	6.50 € A



Suceurs plats

Ref.	Qté	EAN	Pour	Tarif HT
416041-0	1	0088381141284	CL102D, CL100D, CL072D, CL070D, 4076D, 4073D, 4072D, UB1101, BUB182Z, DCL180Z, DCL182Z, DVC260Z	1.60 € A
451243-1	1	3240890902085	CL070D, CL100D, CL102D, BCL140, DCL180Z, DCL182Z, DVC260Z	1.20 € A
SH00000042	1	3240891045019	DCL500Z	9.90 € A



Suceur plat noir

Ref.	Qté	EAN	Pour	Tarif HT
456586-6	1	3240890924148	DCL180ZB	1.00 € A



Suceur plat

Ref.	Qté	EAN	Pour	Tarif HT
W29541	1	3240890901194	VC2511, VC3511L, VC2512L	2.70 € A

## Brosses d'aspiration



### Brosse d'aspiration

Ref.	Ø	Long.	Qté	EAN	Pour	Tarif HT
P-70471	36 mm	230 mm	1	0088381701037	447M, 446L, 447L, VC2010L	6.50 € A



### Brosse spéciale sol plastique, 405 mm

Lamelle en caoutchouc crantés et roulettes réglables pour l'aspiration de liquides et de poussières, en particulier sur les chantiers.

Ref.	Ø	Long.	Qté	EAN	Pour	Tarif HT
P-72964	36 mm	405 mm	1	0088381703628	447M, 446L, 447L, VC2010L	71.00 € A



### Brosse universelle

Ref.	Qté	EAN	Pour	Tarif HT
W14295	1	3240890531636	VC2010L, VC2511, VC3511L, VC3011L	2.70 € A



### Brosse combinée 260 mm

Ref.	Qté	EAN	Pour	Tarif HT
P-70465	1	0088381701020	VC2511, VC3511L, VC2010L	62.00 € A



### Brosse ronde d'aspiration

Ref.	Ø	Ø int entrée	Ø ext entrée	Qté	EAN	Pour	Tarif HT
191657-9	60 mm	32 mm	36 mm	1	0088381142892	440	18.90 € A



### Porte brosse

Ref.	Ø	Qté	EAN	Pour	Tarif HT
60277BON	32 mm	1	3240890904065	440, 445X	13.90 € A



### Brosse 25,5 cm pour moquette

Ref.	Ø	Qté	EAN	Pour	Tarif HT
60280BON	32 mm	1	3240890901712	440, 445X	5.00 € A



### Brosse 25,5 cm pour liquide

Ref.	Ø	Qté	EAN	Pour	Tarif HT
60278BON	32 mm	1	3240890902115	440, 445X	11.90 € A



### Brosse 25,5 cm pour surface dure

Ref.	Ø int sortie	Qté	EAN	Pour	Tarif HT
60279BON	32 mm	1	3240890902122	440, 445X	11.90 € A



### Brosse d'aspiration

Ref.	Ø int entrée	Ø ext entrée	Qté	EAN	Pour	Tarif HT
W5146	35 mm	39 mm	1	3240890901958	VC2010L, 446L, 447L, 447M	4.50 € A



### Brosse d'aspiration universelle poussières sèches et humides pour aspirateur

Ref.	Qté	EAN	Pour	Tarif HT
195551-7	1	0088381370394	VC3211M, DVC860L, VC1310L, VC2510L, VC3210L, VC3211H, VC2211M	24.00 € A



### Brosse d'aspiration pour tapis et moquettes

Ref.	Qté	EAN	Pour	Tarif HT
122291-4	1	0088381118668	DCL180Z, DCL182Z, DVC260Z, DVC260ZX	16.90 € A



### Brosse ronde

Ref.	Qté	EAN	Pour	Tarif HT
A-37471	1	0088381183772	DCL180Z, DCL182Z, DVC260Z, DVC260ZX	5.50 € A



### Brosse de précision

Ref.	Qté	EAN	Pour	Tarif HT
191724-0	1	0088381118743	CL070D, CL100D, BCL140, DVC260Z, CL183D, DCL180Z, DCL182Z, DVC260ZX	8.90 € A



### Brosse universelle

Ref.	Couleur	Qté	EAN	Pour	Tarif HT
122291-4	Ivoire	1	0088381118668	DCL180Z, DCL182Z, DVC260Z, DVC260ZX	16.90 € A
123485-4	Ivoire	1	3240891026391	4076D, CL070D, CL100D, CL102D, 4076DW	9.90 € A
123488-8	Bleu	1	3240891026407	CL072D, CL100D, CL102D, CL183D, DCL140, DCL142, DCL180, DCL182, CL183D, DCL142	9.90 € A
122520-5		1	0088381141260	4072DW, 4073D, 4093DW	8.90 € A



### Brosse pour tapis, moquettes

Ref.	Qté	EAN	Pour	Tarif HT
122859-6	1	3240890902023	BCL140, BCL180	10.90 € A



### Brosse mixte plancher et tapis

Ref.	Qté	EAN	Pour	Tarif HT
198532-0	1	0088381484329	DVC860L, VC1310L, VC2211M, VC2510L, VC3210L, VC3211H, VC3211M	27.50 € A
198184-7	1	0088381474986	DVC260	39.00 € A



### Brosse d'aspiration poussières sèches pour aspirateur

Ref.	Qté	EAN	Pour	Tarif HT
195549-4	1	0088381370370	DVC860L, VC1310L, VC2510L, VC3210L, VC3211H, VC2211M	18.90 € A



### Brosse d'aspiration poussières humides pour aspirateur

Ref.	Qté	EAN	Pour	Tarif HT
195550-9	1	0088381370387	DVC860L, VC1310L, VC2510L, VC3210L, VC3211H, VC2211M	16.90 € A



### Brosse d'aspiration large pour aspirateur

Ref.	Qté	EAN	Pour	Tarif HT
A-47846	1	3240891035379	DVC860L, VC1310L, VC2510L	39.00 € A



### Brosse d'aspiration pour tapis et moquettes

Ref.	Qté	EAN	Tarif HT
198149-9	1	0088381475020	14.90 € A



### Brosse universelle noire

Ref.	Qté	EAN	Pour	Tarif HT
123539-7	1	3240891103450	DCL180ZB	8.90 € A



### Brosse mixte plancher et tapis pour VC2512L

Ref.	Qté	EAN	Pour	Tarif HT
W107402706	1	7319519683073	VC2512L, VC3011L	11.90 € A

Jardins | Parcs | Forêts



**AS3835**



Tondeuse 36 V => 2 x 18 V .....	344
Tronçonneuse d'élagage .....	348
Tronçonneuse d'élagage 36 V => 2 x 18 V .....	348
Tronçonneuse 36 V => 2 x 18 V .....	350
Souffleur 36 V => 2 x 18 V .....	352
Aspirateur Souffleur .....	352
Souffleur .....	353
Transporteur à assistance .....	354
Taille-herbe .....	354
Sécateur .....	355
Taille-haie .....	356
Taille-haie 36 V => 2 x 18 V Li-Ion .....	356
Outil Multifonctions 36 V => 2 x 18 V .....	358
Coupe-herbe .....	359
Débroussailluse 36 V => 2 x 18 V Li-Ion .....	360
Coupe-herbe 36 V => 2 x 18 V .....	361
ACCESSOIRES SPÉCIFIQUES .....	364

13

OUTILS SANS FIL (JARDINS, PARCS ET FORÊTS)

**BATTERIES et CHARGEURS 18V et 14,4V LI-ION**

Temps de charges des chargeurs / batteries  
(temps exprimés en minutes)

**LXT**



		MAKSTAR					
		DC18RC (195584-2)					
		DC18RD (196933-6)					
		DC18RE (198720-9)					
				DC18SE Allume cigare (194622-7)			
						DC18SF (196426-3)	
<b>6,0 Ah</b>	BL1860B (197422-4)	—	<b>55</b> MAKSTAR	<b>130</b>	<b>130</b> (1 à 2 batteries)	<b>260</b> (3 à 4 batteries)	
<b>5,0 Ah</b>	BL1850B (197280-8)	—	<b>45</b> MAKSTAR	<b>110</b>	<b>110</b> (1 à 2 batteries)	<b>220</b> (3 à 4 batteries)	
<b>4,0 Ah</b>	BL1840B (197265-4)	BL1440 (196388-5)	<b>36</b> MAKSTAR	<b>90</b>	<b>90</b> (1 à 2 batteries)	<b>180</b> (3 à 4 batteries)	
<b>3,0 Ah</b>	BL1830B (197599-5)	BL1430B (197615-3)	<b>22</b> MAKSTAR	<b>60</b>	<b>60</b> (1 à 2 batteries)	<b>120</b> (3 à 4 batteries)	
<b>1,5 Ah</b>	BL1815N (196235-0)	BL1415N (196877-0)	<b>15</b> MAKSTAR	<b>30</b>	<b>30</b> (1 à 2 batteries)	<b>60</b> (3 à 4 batteries)	
		BL1415NA (196280-5)					

**BATTERIES et CHARGEURS 36V LI-ION**

Temps de charges des chargeurs / batteries  
(temps exprimés en minutes)



Système de charge rapide

**2,6 Ah**

BL3626  
(194873-2)



Système de charge standard

**2,2 Ah**

BL3622A  
(195410-5)



Jauge de charge

		DC36RA (194863-5) (uniquement pour BL3626)		DC36WA (195471-5) (uniquement pour BL3622A)	
		<b>22</b> MAKSTAR			—
		—		<b>60</b>	

**BATTERIES DORSALES  
2x 18V => 36V LI-ION**

Temps de charges  
du chargeur / batterie

**12 Ah**

Jauge de charge



BL36120A  
(ITABL36120A)  
**432 Wh**



AD3612  
(DEAAD3612)  
**432 Wh**

Chargeur  
intégré  
DC3600

3 heures

**NOUVEAU**

**SUPPORT DORSAL 18V  
AVEC 4 PORTS 191A64-2**

Voir page 364



Les Packs ÉNERGIE	18V LITHIUM-ION							12V max CXT	
	5.0 Ah	4.0 Ah		5.0 Ah		6.0 Ah		2.0 Ah	4.0 Ah
Référence du lot	197570-9	197504-2	197503-4	197629-2	197626-8	198077-8	198091-4	197657-7	197636-5
Tarif H.T.	335,00 € A	335,00 € A	465,00 € A	350,00 € A	485,00 € A	409,00 € A	579,00 € A	197,00 € A	235,00 € A
Batteries									
Nombre	2	2	4	2	4	2	4	2	2
Référence	BL1850B	BL1840B	BL1840B	BL1850B	BL1850B	BL1860B	BL1860B	BL1020B	BL1040B
Chargeur	DC18RC	 chargeur double DC18RD						 chargeur simple DC10SA	
Makpac	Livré en CARTON	 Coffret TYPE 3 (821551-8)						 Coffret TYPE 1 (821549-5)	

## DC18RD



**Doublez votre autonomie, pas votre temps de charge !**

*Le 1<sup>er</sup> chargeur rapide à double port*

Charge 2 batteries 18 V 4,0 Ah simultanément en 36 minutes seulement

Port USB, pour charger smartphone ou tablette.



## Adaptateurs 2 x 18 V > 36 V

Les batteries, chargeurs et accessoires batteries commercialisés en tant qu'accessoire sous la marque Makita sont compatibles avec les produits DOLMAR.

### Adaptateur ceinture

Référence : 197580-6 Type : BAP182

L'adaptateur ceinture permet de séparer la batterie de l'outil pour réduire son poids et la fatigue de la main et du bras.



BAP182



BAP182 n'est pas compatible avec les débroussailluses et les coupe-herbes.

### Convertisseur

Référence : 196809-7 Type : BCV03

L'adaptateur (BCV03) permet d'utiliser 2 batteries 18 V. Il se fixe directement sur les machines compatibles.



BCV03

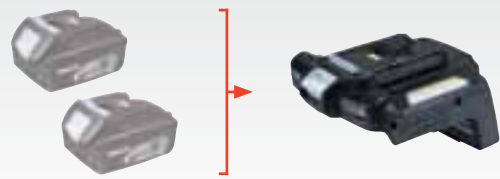

Compatibles avec les batteries 18V 3 Ah, 4 Ah et 5 Ah.



## Outils sans fil Jardin, Parcs et Forêts

### DLM462PT4

Tondeuse auto-tractionnée 36 V => 2x 18 V Li-Ion 5 Ah

NOUVEAU



#### Tondeuse Auto-tractionnée avec 4 ports de batterie pour une autonomie maximale

Dimensions (LxIxh) ..... 1620x454x1010 mm  
 Diamètre des roues avant / arrière ..... 23 / 23 cm  
 Capacité du bac de ramassage ..... 60 litres  
 Matériau du carter de coupe ..... Acier  
 Énergie ..... 36 V => 2x 18 V Li-Ion 5 Ah  
 Vitesse à vide ..... 2300 / 3300 tr/min  
 Largeur de coupe ..... 46 cm  
 Poids net EPTA ..... 35 kg  
 Hauteur de coupe ..... 20-100 mm  
 Auto-tractionnée ..... oui

- Tondeuse autotractionnée, pour des superficies allant jusqu'à 1 800 m<sup>2</sup>
- 4 ports de batteries pour une autonomie doublée
- Système Mulching permettant de couper l'herbe finement et de la redistribuer sur le sol pour une meilleure fertilisation
- Technologie ADT : Ajustement automatique de la vitesse et du couple en fonction du travail effectué.
- Nuisance sonore très faible, aucun gaz d'échappement, idéale dans des lieux écologiquement sensibles

LXT 6/5/4/3/2/1.5Ah 36V LITHIUM-ION 5.0 Ah XPT BL MOTOR

ADT MULCHING 1 800 m<sup>2</sup>



Sans batterie, sans chargeur.  
 DLM462Z EAN: 0088381894371

EAN: 0088381894395

Accessoires de série Chargeur rapide double DC18RD, 4xBatterie BL1850B (Li-Ion 18 V - 5 Ah).

Logigramme accessoires p. 141 - 418

### DLM532PT4

Tondeuse auto-tractionnée 36 V => 2x 18 V Li-Ion 5 Ah

NOUVEAU



#### Tondeuse auto-tractionnée robuste avec son carter acier pour les plus grandes superficies

Dimensions (LxIxh) ..... 1625x675x1010 mm  
 Diamètre des roues avant / arrière ..... 23 / 23 cm  
 Capacité du bac de ramassage ..... 70 litres  
 Matériau du carter de coupe ..... Acier  
 Énergie ..... 36 V => 2x 18 V Li-Ion 5 Ah  
 Vitesse à vide ..... 2300 / 2800 tr/min  
 Largeur de coupe ..... 53,4 cm  
 Poids net EPTA ..... 39 kg  
 Hauteur de coupe ..... 20-100 mm  
 Auto-tractionnée ..... oui

- Autotractionnée, moteur indépendant, pas de courroie de transmission
- Tondeuse autotractionnée, pour des superficies allant jusqu'à 2 000 m<sup>2</sup>
- 4 ports de batteries pour une autonomie doublée
- Système Mulching permettant de couper l'herbe finement et de la redistribuer sur le sol pour une meilleure fertilisation
- Technologie ADT : Ajustement automatique de la vitesse et du couple en fonction du travail effectué.

LXT 6/5/4/3/2/1.5Ah 36V LITHIUM-ION 5.0 Ah XPT BL MOTOR

ADT MULCHING 2 000 m<sup>2</sup>



Sans batterie, sans chargeur.  
 DLM532Z EAN: 0088381894579

EAN: 0088381894593

Accessoires de série 4xBatterie BL1850B (Li-Ion 18 V - 5 Ah), Chargeur rapide double DC18RD.

Logigramme accessoires p. 141 - 418



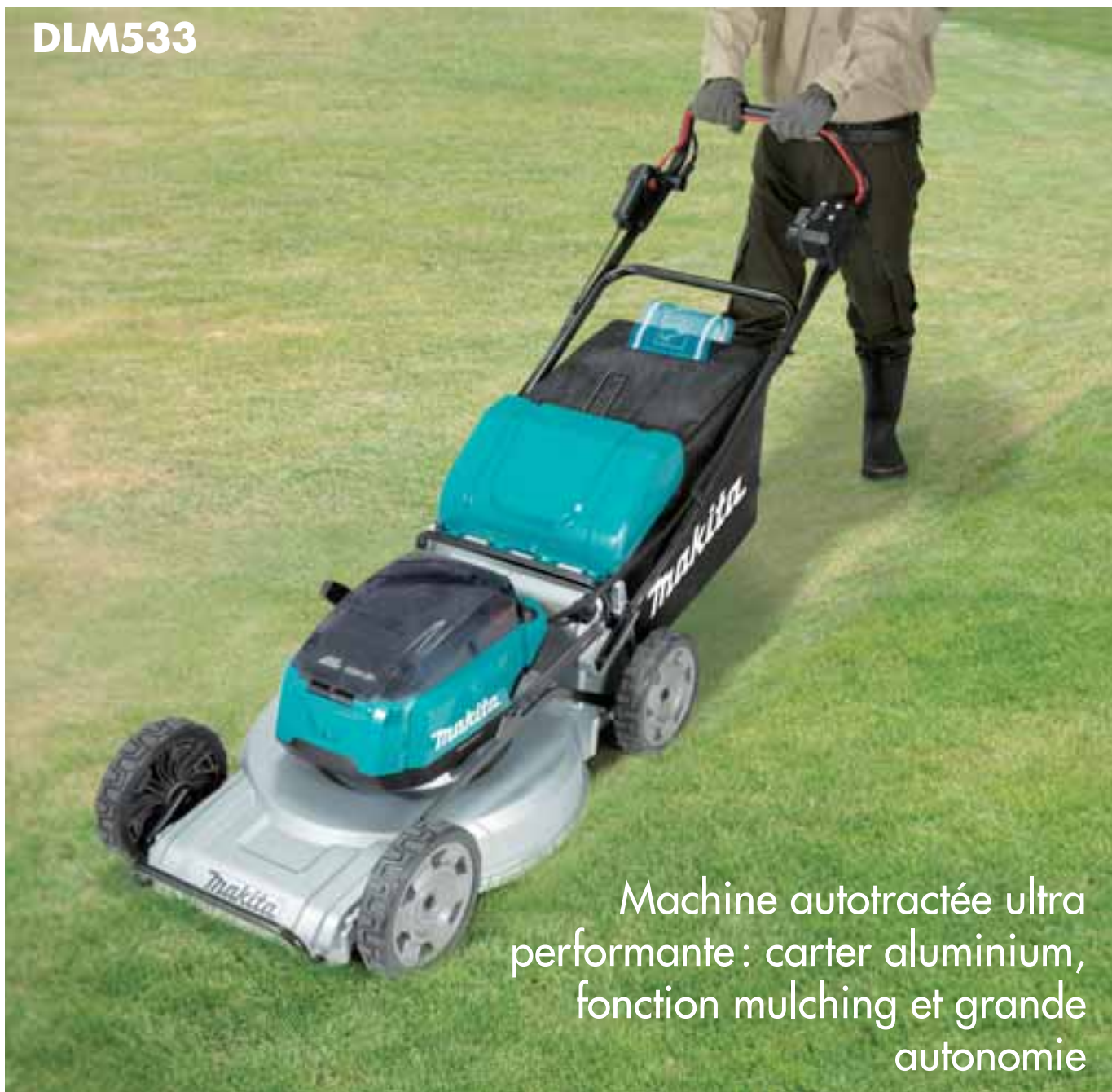

Machine autotractée ultra performante : carter aluminium, fonction mulching et grande autonomie

**DLM533PT4**

Tondeuse auto-tractée 36 V => 2 x 18 V Li-Ion 5 Ah

NOUVEAU



**Machine autotractée ultra performante : carter aluminium, fonction mulching et grande autonomie**

Dimensions (LxIxh) ..... 1720x590x1070 mm  
 Diamètre des roues avant / arrière ..... 23 / 23 cm  
 Capacité du bac de ramassage ..... 70 litres  
 Matériau du carter de coupe ..... Acier  
 Énergie ..... 36 V => 2 x 18 V Li-Ion 5 Ah  
 Vitesse à vide ..... 2300 / 2800 tr/min  
 Largeur de coupe ..... 53,4 cm  
 Poids net EPTA ..... 47,9 kg  
 Hauteur de coupe ..... 20-100 mm  
 Autotractée ..... oui

- Autotractée, moteur indépendant, pas de courroie de transmission
- Tondeuse autotractée, pour des superficies allant jusqu'à 2 000 m<sup>2</sup>
- Construction robuste avec un carter en aluminium
- 4 ports de batteries pour une autonomie doublée
- Système Mulching permettant de couper l'herbe finement et de la redistribuer sur le sol pour une meilleure fertilisation

LXT 6/5/4/3/2/1.5Ah 36V LITHIUM-ION 5.0 Ah XPT BL MOTOR

ADT SOFT NO LOAD MULCHING 2000 m<sup>2</sup>



EAN : 0088381897105

Sans batterie, sans chargeur.  
 DLM533Z EAN : 0088381897068

Accessoires de série 4 x Batterie BL1850B (Li-Ion 18 V - 5 Ah), Chargeur rapide double DC18RD.

Logigramme accessoires p. 141 - 418

**DLM380PF4**

Tondeuse 36 V => 2x18 V Li-Ion 3 Ah 38 cm



**Elle est idéale au jardin**

Hauteur de coupe	25 à 75 mm
Largeur de coupe	38 cm
Capacité du bac de ramassage	40 litres
Matériau du carter de coupe	plastique
Diamètre des roues avant / arrière	14 / 19 cm
Énergie	36 V => 2x18 V Li-Ion 3 Ah
Temps de charge en moyenne	22 min.
Vitesse à vide	3700 tr/min
Pression sonore (Lpa)	81 dB(A)
Puissance sonore (Lwa)	93 dB(A)
Taux de vibration triaxial (a <sub>v</sub> )	2,5 m/s <sup>2</sup>
Dimensions (LxIxh)	1145x465x1070 mm
Poids net EPTA	15 kg

- Nuisance sonore très faible, aucun gaz d'échappement, idéal dans des lieux écologiquement sensibles
- Témoin LED de niveau de charge de la batterie
- Clé de sécurité pour empêcher l'utilisation de la machine par des personnes non habilitées
- Réglage de la hauteur de coupe sur 6 positions
- Bac de ramassage en tissu muni d'un indicateur de remplissage

**LXT** 6/5/4/3/2/1.5Ah LI-ION COMPATIBLE **36V** **3.0 Ah** **XPT** 300 m<sup>2</sup>

Sans chargeur et sans batterie  
DLM380Z EAN: 0088381665315

Accessoires de série 4x Batterie BL1830 (Li-Ion 18 V - 3 Ah), Bac de ramassage, Chargeur rapide double DC18RD.

EAN: 0088381690331

Logigramme accessoires p. 141 - 418

**DLM431PT2**

Tondeuse 36 V => 2x18 V Li-Ion 43 cm



**Jusqu'à 500 m<sup>2</sup> de tonte**

Hauteur de coupe	20 à 75 mm
Largeur de coupe	43 cm
Capacité du bac de ramassage	50 litres
Matériau du carter de coupe	Plastique
Diamètre des roues avant / arrière	140 / 160 cm
Énergie	36 V => 2x18 V Li-Ion
Temps de charge en moyenne	45 min.
Vitesse à vide	3600 tr/min
Pression sonore (Lpa)	80 dB(A)
Puissance sonore (Lwa)	93 dB(A)
Taux de vibration triaxial (a <sub>v</sub> )	2,5 m/s <sup>2</sup>
Dimensions (LxIxh)	500x460x810 mm
Poids net EPTA	17,9 kg

- Technologie XPT limitant les infiltrations d'eau et poussières
- Solides roues montées sur roulement à billes
- Témoin LED de charge batterie insuffisante
- Réglage facile de la hauteur de coupe (13 positions)
- Indicateur de bac plein

**LXT** 6/5/4/3/2/1.5Ah LI-ION COMPATIBLE **36V** **5.0 Ah** **XPT** 500 m<sup>2</sup>

Sans chargeur et sans batterie  
DLM431Z EAN: 0088381806527

Accessoires de série 2xBatterie BL1850B (Li-Ion 18 V - 5 Ah), Chargeur rapide double DC18RD.

EAN: 0088381809047

Logigramme accessoires p. 141 - 418

**AM3743**

Tondeuse 36 V => 2x18 V Li-Ion 43 cm (Produit seul)



**Parfaite pour les jardins de 500 m<sup>2</sup>, avec jauge de batterie visible au guidon**

Hauteur de coupe	20 à 75 mm
Largeur de coupe	43 cm
Capacité du bac de ramassage	50 litres
Matériau du carter de coupe	Plastique
Diamètre des roues avant / arrière	140 / 160 cm
Énergie	36 V => 2x18 V Li-Ion
Vitesse à vide	3600 tr/min
Pression sonore (Lpa)	80 dB(A)
Puissance sonore (Lwa)	93 dB(A)
Taux de vibration triaxial (a <sub>v</sub> )	2,5 m/s <sup>2</sup>
Dimensions (LxIxh)	500x460x810 mm
Poids net EPTA	17,8 kg

- Technologie XPT limitant les infiltrations d'eau et poussières
- Solides roues montées sur roulement à billes
- Témoin LED de charge batterie insuffisante
- Réglage facile de la hauteur de coupe (13 positions)
- Indicateur de bac plein

**LXT** 6/5/4/3/2/1.5Ah LI-ION COMPATIBLE **36V** **XPT**

Accessoires de série Clé à douille 17 mm.

EAN: 0088381806558

Logigramme accessoires p. 141 - 418

**DLM460Z**

Tondeuse 36 V => 2 x 18 V Li-Ion 46 cm (Produit seul)



**Jusqu'à 700 m<sup>2</sup> de tonte avec une seule charge**

Hauteur de coupe ..... 20 à 75 mm  
 Largeur de coupe ..... 46 cm  
 Capacité du bac de ramassage ..... 60 litres  
 Matériau du carter de coupe ..... acier  
 Diamètre des roues avant / arrière ..... 18 / 20,5 cm  
 Énergie ..... 36 V => 2x 18 V Li-Ion  
 Vitesse à vide ..... 3300 / 2500 tr/min  
 Dimensions (LxIxh) ..... 1518x532x1138 mm  
 Poids net EPTA ..... 25,3 à 27,6 kg

- Solides roues montées sur roulement à billes
- Système Mulching permettant de couper l'herbe finement et de la redistribuer sur le sol pour une meilleure fertilisation
- Nuisance sonore très faible, aucun gaz d'échappement, idéal dans des lieux écologiquement sensibles
- Technologie XPT limitant les infiltrations d'eau et poussières
- Hauteur de coupe à réglage centralisé

LXT 6/5/4/3/2/1.5Ah 18V 36V LITHIUM-ION XPT BL MOTOR ADT



Accessoires de série Bac de ramassage, Clé à douille 17 mm, Lame 46 cm, Obturateur Mulching.

Logigramme accessoires p. 141 - 418

EAN : 0088381866842

**DLM530PT4**

Tondeuse 36 V => 2 x 18 V Li-Ion 5 Ah

NOUVEAU



**Tondeuse a carter acier. 4 ports de batterie pour une superficie maximale de 2000 m<sup>2</sup>**

Hauteur de coupe ..... 20 à 100 mm  
 Largeur de coupe ..... 53,4 cm  
 Capacité du bac de ramassage ..... 70 litres  
 Matériau du carter de coupe ..... acier  
 Diamètre des roues avant / arrière ..... 18 / 20,5 cm  
 Énergie ..... 36 V => 2x 18 V Li-Ion 5 Ah  
 Vitesse à vide ..... 2300 / 2800 tr/min  
 Dimensions (LxIxh) ..... 1625x675x1010 mm  
 Poids net EPTA ..... 39 kg

- Système Mulching permettant de couper l'herbe finement et de la redistribuer sur le sol pour une meilleure fertilisation
- Nuisance sonore très faible, aucun gaz d'échappement, idéal dans des lieux écologiquement sensibles
- Technologie XPT limitant les infiltrations d'eau et poussières
- Hauteur de coupe à réglage centralisé
- Témoin LED de niveau de charge de la batterie

LXT 6/5/4/3/2/1.5Ah 18V 36V LITHIUM-ION 5.0 Ah XPT BL MOTOR ADT



Sans batterie, sans chargeur.  
 DLM530Z EAN: 0088381894432

Accessoires de série 4xBatterie BL1850B (Li-Ion 18 V - 5 Ah), Chargeur rapide double DC18RD.

Logigramme accessoires p. 141 - 418

EAN : 0088381894449

**Comparatif Tondeuses à batterie 36 V => 2 x 18 V Li-Ion**

	Autotractée	Mulching	Evacuation latérale	Nombre de ports de batterie	Surface de tonte max	Largeur de coupe	Matière carter
<b>DLM380</b>				2	300 m <sup>2</sup>	38 cm	Plastique
<b>DLM431 / AM3743</b>				2	500 m <sup>2</sup>	43 cm	Plastique
<b>DLM460</b>		✓		2	700 m <sup>2</sup>	46 cm	Acier
<b>DLM462</b>	✓	✓		4	1800 m <sup>2</sup>	46 cm	Acier
<b>DLM530</b>		✓	✓	4	2000 m <sup>2</sup>	53 cm	Acier
<b>DLM532</b>	✓	✓	✓	4	2000 m <sup>2</sup>	53 cm	Acier
<b>DLM533</b>	✓	✓		4	2000 m <sup>2</sup>	53 cm	Aluminium

**DUC122Z**

Tronçonneuse d'élagage 18 V Li-Ion 11,5 cm (Produit seul)



**Pratique et maniable pour des branches jusqu'à 10 cm de diamètre**

- Tronçonneuse d'élagage à batteries LXT pour l'élagage de branches jusqu'à 10 cm d'épaisseur,
- Maniable et silencieuse, idéale pour travailler dans les endroits exigus ou les milieux sensibles aux bruits.

Énergie	18 V Li-Ion
Pas de chaîne	1/4 "
Longueur nominale guide-chaîne	11,5 cm
Gauge	1,3 mm
Type de chaîne	25 AP
Vitesse de chaîne à vide	5 m/s
Pression sonore (Lpa)	92,7 dB(A)
Puissance sonore (Lwa)	84,6 dB(A)
Dimensions (LxIxh)	422x195x215 mm
Poids net EPTA	2,6 kg



**Accessoires de série** Lime à chaîne, Guide 11,5 cm, Fourreau de protection Makita, Chaîne, Flacon d'huile 30cc.

EAN: 0088381676946

Logigramme accessoires p. 141 - 380

**DUC254RT2**

Tronçonneuse d'élagage 18 V Li-Ion 5 Ah 25 cm



**Mode dopage de couple pour couper des branches épaisses**

- Mode dopage de couple pour couper des branches épaisses (30 s de fonctionnement),
- Frein de chaîne mécanique et coupure électrique du moteur pour plus de sécurité.

Énergie	18 V Li-Ion 5 Ah
Temps de charge en moyenne	45 min.
Pas de chaîne	3/8 "
Longueur nominale guide-chaîne	25 cm
Gauge	1,1 mm
Type de chaîne	90PX
Vitesse de chaîne à vide	24 m/s
Pression sonore (Lpa)	92,2 dB(A)
Puissance sonore (Lwa)	103,2 dB(A)
Dimensions (LxIxh)	482x184x191 mm
Poids net EPTA	2,8 à 3,3 kg



**Accessoires de série** Chargeur rapide DC18RC, 2xBatterie BL1850B (Li-Ion 18 V - 5 Ah), Protège guide, Guide étoile 25 cm 3/8" 1,1 mm, chaîne 25 cm 1,1 mm 3/8" 90PX.

EAN: 3240890984364

**Avec 1 batterie 3 Ah et chargeur. 2 batteries 3 Ah. DUC254RF - EAN: 3240890984340**  
**Sans batterie, sans chargeur. DUC254Z - EAN: 0088381857543**

Logigramme accessoires p. 141 - 380

**AS1925RT2**

Tronçonneuse d'élagage 18 V Li-Ion 5 Ah 25 cm

NOUVEAU



**Mode dopage de couple pour couper des branches épaisses**

- Mode dopage de couple pour couper des branches épaisses (30 s de fonctionnement),
- Frein de chaîne mécanique et coupure électrique du moteur pour plus de sécurité.

Énergie	18 V Li-Ion 5 Ah
Temps de charge en moyenne	45 min.
Pas de chaîne	3/8 "
Longueur nominale guide-chaîne	25 cm
Gauge	1,1 mm
Type de chaîne	90PX
Vitesse de chaîne à vide	24 m/s
Pression sonore (Lpa)	92,2 dB(A)
Puissance sonore (Lwa)	103,2 dB(A)
Dimensions (LxIxh)	482x184x191 mm
Poids net EPTA	2,8 à 3,3 kg



**Accessoires de série** Chargeur rapide DC18RC, Guide étoile 25 cm 3/8" 1,1 mm, chaîne 25 cm 1,1 mm 3/8" 90PX, 2xBatterie BL1850B (Li-Ion 18 V - 5 Ah), Protège guide.

EAN: 3240890984371

**1 batterie 3Ah, 1 chargeur. AS1925RF EAN: 3240890984357**  
**Sans batterie, sans chargeur. AS1925Z EAN: 0088381857598**

Logigramme accessoires p. 141 - 380

**AS1925CZ**

Tronçonneuse d'élagage 18 V Li-Ion 25 cm (Produit seul)



**Mode dopage de couple pour couper des branches épaisses**

- Mode dopage de couple pour couper des branches épaisses (30 s de fonctionnement),
- Frein de chaîne mécanique et coupure électrique du moteur pour plus de sécurité.

Énergie	18 V Li-Ion
Pas de chaîne	1/4 "
Longueur nominale guide-chaîne	25 cm
Gauge	1,3 mm
Type de chaîne	25AP
Vitesse de chaîne à vide	22,5 m/s
Pression sonore (Lpa)	92,2 dB(A)
Puissance sonore (Lwa)	103,2 dB(A)
Dimensions (LxIxh)	482x184x191 mm
Poids net EPTA	2,8 à 3,3 kg



**Accessoires de série** Protège guide, Guide de chaîne Carving Dolmar 25 cm 1/4" 1,3 mm, Chaîne 25cm 1/4" 1,3 mm.

EAN: 0088381857604

Logigramme accessoires p. 141 - 380

**AS3726**

Tronçonneuse d'élagage 36 V => 2x18 V Li-Ion 25 cm (Produit seul)



**Nouveau réglage de chaîne et puissance développée par les deux batteries 18 V**

- Nouveau système de réglage de la tension de la chaîne sans outil,
- Frein de chaîne mécanique et coupure électrique du moteur pour plus de sécurité.

Énergie	36 V => 2x18 V Li-Ion
Pas de chaîne	3/8 "
Longueur nominale guide-chaîne	25 cm
Gauge	1,3 mm
Type de chaîne	492 / 91PX
Vitesse de chaîne à vide	8,3 m/s
Pression sonore (Lpa)	84,4 dB(A)
Puissance sonore (Lwa)	95,4 dB(A)
Dimensions (LxIxh)	545x234x198 mm
Poids net EPTA	4,6 kg



**Accessoires de série** Griffe, Chaîne 25 cm 1,3 mm 3/8" 91PX, Guide de chaîne Dolmar 25 cm 3/8, Fourreau de protection.

EAN: 0088381670777 Charbon: 194928-3

Logigramme accessoires p. 141 - 380

**DUC302RF2**

Tronçonneuse d'élagage 36 V => 2x18 V Li-Ion 3 Ah 30 cm



**Puissante et dotée d'un guide 30 cm**

- Nouveau système de réglage de la tension de la chaîne sans outil,
- Frein de chaîne mécanique et coupure électrique du moteur pour plus de sécurité.

Énergie	36 V => 2x18 V Li-Ion 3 Ah
Temps de charge en moyenne	22 min.
Pas de chaîne	3/8 "
Longueur nominale guide-chaîne	30 cm
Gauge	1,1 mm
Type de chaîne	90PX
Vitesse de chaîne à vide	8,3 m/s
Pression sonore (Lpa)	87 dB(A)
Dimensions (LxIxh)	595x234x198 mm
Poids net EPTA	4,7 kg



**Accessoires de série** Chargeur rapide DC18RC, 2xBatterie BL1830 (Li-Ion 18 V - 3 Ah), Guide de chaîne MAKITA 30 cm 3/8"LP 1,1 mm, Chaîne de tronçonneuse MAKITA 30 cm 3/8"LP 1,1 mm.

EAN: 0088381670869 Charbon: 194928-3

Logigramme accessoires p. 141 - 380



**DUC356**

**AS4030ZB** Tronçonneuse d'élagage 36 V => 2x18 V Li-Ion 30 cm (Produit seul)

NOUVEAU

**Aussi efficace qu'une élagueuse thermique de 30 cm<sup>3</sup>**



- Ecrou captif : empêche la perte des écrous,
- Technologie XPT limitant les infiltrations d'eau et poussières.

Énergie	36 V => 2x18 V Li-Ion
Pas de chaîne	3/8" "
Longueur nominale guide-chaîne	30 cm
Gauge	1,3 mm
Type de chaîne	91PX
Vitesse de chaîne à vide	20 m/s
Pression sonore (Lpa)	89 dB(A)
Puissance sonore (Lwa)	103 dB(A)
Dimensions (LxIxh)	270x205x232x234x198 mm
Poids net EPTA	4,6 à 5,1 kg



**Accessoires de série** Protège guide, Guide 30 cm 3/8" gauge 1,3 mm, Chaîne 30 cm 1,3 mm 3/8" 91PX.

EAN : 0088381884679

Logigramme accessoires p. 141 - 380

**DUC306PT2B** Tronçonneuse d'élagage 36 V => 2x18 V Li-Ion 30 cm

NOUVEAU

**Aussi efficace qu'une élagueuse thermique de 30 cm<sup>3</sup>**



- Mode dopage de couple pour couper des branches épaisses (30 s de fonctionnement),
- Poignées à revêtement Soft Grip pour plus de confort.

Énergie	36 V => 2x18 V Li-Ion
Temps de charge en moyenne	45 min.
Pas de chaîne	3/8" "
Longueur nominale guide-chaîne	30 cm
Gauge	1,3 mm
Type de chaîne	91PX
Vitesse de chaîne à vide	20 m/s
Pression sonore (Lpa)	89 dB(A)
Puissance sonore (Lwa)	103 dB(A)
Dimensions (LxIxh)	270x205x232 mm
Poids net EPTA	4,6 à 5,1 kg



**Accessoires de série** Chargeur rapide double DC18RD, Chaîne 30 cm 1,3 mm 3/8" 91PX, 2x Batterie BL1850B (Li-Ion 18 V - 5 Ah), Protège guide, Guide 30 cm 3/8" gauge 1,3 mm.

EAN : 0088381884501

**Sans batterie, sans chargeur.**  
DUC306ZB EAN : 0088381884471

Logigramme accessoires p. 141 - 380

**DUC356PT2B** Tronçonneuse d'élagage 36 V => 2x18 V Li-Ion 35 cm

NOUVEAU

**Aussi efficace qu'une élagueuse thermique de 30 cm<sup>3</sup>**



- Mode dopage de couple pour couper des branches épaisses (30 s de fonctionnement),
- Poignées à revêtement Soft Grip pour plus de confort.

Énergie	36 V => 2x18 V Li-Ion
Temps de charge en moyenne	45 min.
Pas de chaîne	3/8" "
Longueur nominale guide-chaîne	35 cm
Gauge	1,3 mm
Type de chaîne	91PX
Vitesse de chaîne à vide	20 m/s
Pression sonore (Lpa)	89 dB(A)
Puissance sonore (Lwa)	103 dB(A)
Dimensions (LxIxh)	270x205x232x234x198 mm
Poids net EPTA	4,6 à 5,1 kg



**Accessoires de série** Chaîne 35 cm 1,3 mm 3/8" 91PX, Fourreau 35 cm, Chargeur rapide double DC18RD, Guide de tronçonneuse 35cm 3/8" .050" 52 maillons, 2xBatterie BL1850B (Li-Ion 18 V - 5 Ah).

EAN : 0088381884556

**Sans batterie, sans chargeur.**  
DUC356ZB EAN : 0088381884525

Logigramme accessoires p. 141 - 380

**AS4035ZB** Tronçonneuse d'élagage 36 V => 2x18 V Li-Ion 35 cm (Produit seul)

NOUVEAU

**Aussi efficace qu'une élagueuse thermique de 30 cm<sup>3</sup>**



- Ecrou captif : empêche la perte des écrous,
- Technologie XPT limitant les infiltrations d'eau et poussières.

Énergie	36 V => 2x18 V Li-Ion
Pas de chaîne	3/8" "
Longueur nominale guide-chaîne	35 cm
Gauge	1,3 mm
Type de chaîne	91PX
Vitesse de chaîne à vide	20 m/s
Pression sonore (Lpa)	89 dB(A)
Puissance sonore (Lwa)	103 dB(A)
Dimensions (LxIxh)	270x205x232x234x198 mm
Poids net EPTA	4,6 à 5,1 kg



**Accessoires de série** Chaîne 35 cm 1,3 mm 3/8" 91PX, Fourreau 35 cm, Guide de tronçonneuse 35cm 3/8" .050" 52 maillons.

EAN : 0088381884570

Logigramme accessoires p. 141 - 380

## DUC353RF2

Tronçonneuse 36 V =&gt; 2 x 18 V Li-Ion 35 cm



## Vitesse de chaîne impressionnante de 20 m/s, Elle rivalise avec une thermique

Énergie	36 V => 2 x 18 V Li-Ion
Pas de chaîne	3/8 "
Longueur nominale guide-chaîne	35 cm
Gauge	1,1 mm
Type de chaîne	90PX
Vitesse de chaîne à vide	20 m/s
Vibration 3ax coupe de bois (a <sub>v</sub> )	4,1 m/s <sup>2</sup>
Dimensions (LxIxh)	443x215x235 mm
Poids net EPTA	4,7 kg

- Changement et tension de chaîne sans outil
- Excellentes performances : vitesse de coupe équivalente à celle d'une tronçonneuse thermique.
- Excellente manoeuvrabilité.
- Griffe métallique robuste pour une amorce de coupe sûre et confortable
- Vitesse variable à la gâchette.



Sans chargeur et sans batterie  
DUC353Z EAN : 0088381832724

Accessoires de série Chargeur rapide DC18RC, 2 x Batterie BL1830 (Li-Ion 18 V - 3 Ah), Guide de chaîne Makita 35 cm 3/8", Chaîne de tronçonneuse 35 cm 3/8" 1,1 mm.

EAN: 0088381856485

Logigramme accessoires p. 141 - 380

## AS3835Z

Tronçonneuse 36 V =&gt; 2 x 18 V Li-Ion 35 cm (Produit seul)



## Performances dignes d'une thermique grâce à son moteur BrushLess et son alimentation 2 x 18 V

Énergie	36 V => 2 x 18 V Li-Ion
Pas de chaîne	3/8 "
Longueur nominale guide-chaîne	35 cm
Gauge	1,1 mm
Type de chaîne	90PX
Vitesse de chaîne à vide	20 m/s
Vibration 3ax coupe de bois (a <sub>v</sub> )	4,1 m/s <sup>2</sup>
Dimensions (LxIxh)	443x215x235 mm
Poids net EPTA	4,7 kg

- Changement et tension de chaîne sans outil
- Excellentes performances : vitesse de coupe équivalente à celle d'une tronçonneuse thermique.
- Excellente manoeuvrabilité.
- Griffe métallique robuste pour une amorce de coupe sûre et confortable
- Vitesse variable à la gâchette.



Accessoires de série Guide de chaîne Dolmar 35 cm 3/8" 1,1 mm,  
Chaîne de tronçonneuse 35 cm 3/8" 1,1 mm.

EAN: 0088381832717

Logigramme accessoires p. 141 - 380

## DUC355Z

Tronçonneuse 36 V =&gt; 2 x 18 V Li-Ion 35 cm (Produit seul)



## Vitesse de chaîne impressionnante de 20 m/s, Elle rivalise avec une thermique

Énergie	36 V => 2 x 18 V Li-Ion
Pas de chaîne	3/8 "
Longueur nominale guide-chaîne	35 cm
Gauge	1,1 mm
Type de chaîne	90PX
Vitesse de chaîne à vide	20 m/s
Vibration 3ax coupe de bois (a <sub>v</sub> )	4,1 m/s <sup>2</sup>
Dimensions (LxIxh)	443x215x235 mm
Poids net EPTA	4,7 kg

- Ecrou captif : empêche la perte des écrous
- Technologie XPT limitant les infiltrations d'eau et poussières
- Moteur sans charbon : usure plus lente, consommation réduite, autonomie et puissance de la machine accrues
- Excellentes performances : vitesse de coupe équivalente à celle d'une tronçonneuse thermique.
- Excellente manoeuvrabilité.



Accessoires de série Guide de chaîne Makita 35 cm 3/8", Chaîne de tronçonneuse 35 cm 3/8" 1,1 mm, Fourreau 35 cm.

EAN: 0088381870641

Logigramme accessoires p. 141 - 380

Makita **DUC353** | Dolmar **AS3835**

Tronçonneuse 36 V => 2 x 18 V Li-Ion 35 cm

Performances d'une thermique  
grâce à son moteur brushless 2 x 18 V



**Excellentes performances :** Vitesse de chaîne équivalente à celle d'une tronçonneuse thermique 32 cm<sup>3</sup> Makita - Dolmar



AS3835

Vitesse de chaîne  
**20 m/s**

Interrupteur général



Indicateur de niveau de charge des batteries

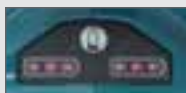

Bouton de sécurité

Gâchette à vitesse variable



Batteries faciles d'accès, Positionnées pour un meilleur équilibrage



Arrêt de chaîne **Pompe à huile de chaîne** Réglage du débit



Moteur BL à entraînement direct pour plus de couple



**Huile de chaîne**

- Réservoir avec visualisation du niveau d'huile
- Griffe métallique robuste pour une amorce de coupe sûre et confortable

**Nouveau système de montage et tension de chaîne**



- Levier extensible pour augmenter la capacité de serrage



- Molette d'ajustement facile d'accès.

35 cm

**AS3935Z**

Tronçonneuse 36 V => 2 x 18 V Li-Ion 35 cm (Produit seul)

Vitesse de chaîne impressionnante de 20 m/s, Elle rivalise avec une thermique



Énergie	36 V => 2x18 V Li-Ion
Pas de chaîne	3/8"
Longueur nominale guide-chaîne	35 cm
Gauge	1,1 mm
Type de chaîne	90PX
Vitesse de chaîne à vide	20 m/s
Vibration 3ax coupe de bois (a <sub>w</sub> )	4,1 m/s <sup>2</sup>
Dimensions (LxIxh)	443x215x235 mm
Poids net EPTA	4,7 kg

- Ecrou captif : empêche la perte des écrous
- Excellentes performances : vitesse de coupe équivalente à celle d'une tronçonneuse thermique.
- Excellente manoeuvrabilité.
- Griffe métallique robuste pour une amorce de coupe sûre et confortable
- Vitesse variable à la gâchette.



EAN : 0088381870696

Accessoires de série Guide de chaîne Dolmar 35 cm 3/8" 1,1 mm, Chaîne de tronçonneuse 35 cm 3/8" 1,1 mm.

Logigramme accessoires p. 141 - 380



**DUB363**

**DUB363PT2V** Aspirateur Souffleur 36 V => 2x18 V Li-Ion 33 mbar

**NOUVEAU**

**2 en 1, souffleur et aspirateur broyeur**



- Vitesse variable à la gâchette + levier de commande de vitesse pour un travail en continu,
- Fonction aspiration et mulching : aspire et déchiquette les feuilles pour optimiser la capacité de stockage du réservoir.

Énergie ..... 36 V => 2x18 V Li-Ion  
 Temps de charge en moyenne ..... 45 min.  
 Batt. compatibles ..... LXT  
 Nombre de vitesses ..... Variable à la gâchette  
 Dimensions (LxIxh) ..... 350x190x415 mm  
 Poids net EPTA ..... 4,8 kg

**LXT**  
 6,5Ah 4,3Ah 2,1Ah 1,5Ah  
 LI-ION COMPATIBLE  
**36V**  
 LITHIUM-ION  
**5.0 Ah**  
**XPT**  
 EXTREME PROTECTION TECHNOLOGY  
**BL**  
 MOTOR  
**2x V**

**Accessoires de série** Clé à six pans 4 mm, Buse ronde, Chargeur rapide double DC18RD, 2x Batterie BL1850B (Li-Ion 18 V - 5 Ah), Buse plate.

EAN : 0088381888707

**Sans batterie, sans chargeur.**  
**DUB363ZV EAN : 0088381889773**

**Logigramme accessoires p. 141 - 424**

**DUB182Z**

Aspirateur Souffleur 18 V Li-Ion 54 mbar (Produit seul)

**Pour des chantiers nets en toute circonstance**



- Réglages du débit d'air : Haut / Moyen / Bas,
- Fonction souffleur : permet de nettoyer votre espace de travail.

Énergie ..... 18 V Li-Ion  
 Batt. compatibles ..... Li-Ion 18V 3 à 6 Ah  
 Nombre de vitesses ..... 3  
 Débit maximal ..... 2,6 m³/min.  
 Dimensions (LxIxh) ..... 525x155x212 mm  
 Poids net EPTA ..... 1,3 kg

**LXT**  
 6,5Ah 4,3Ah 2,1Ah 1,5Ah  
 LI-ION COMPATIBLE  
**18V**  
 LITHIUM-ION  
**V** **C**

**Accessoires de série** Buse.

EAN : 0088381675802

**Logigramme accessoires p. 141 - 424**

**DUB361RF2**

Souffleur 36 V => 2 x 18 V Li-Ion

**2 vitesses disponibles et grande autonomie**



- Très grande vitesse de souffle maximale = 335 km/h,
- Idéal pour les jardins de ville : terrasse de piscine, bord de véranda, escaliers.

Vitesse de l'air V1 ..... 57 m/s  
 Débit V1 ..... 2,6 m³/min.  
 Débit V2 ..... 4,4 m³/min.  
 Énergie ..... 36 V => 2x18 V Li-Ion  
 Pression sonore (Lpa) ..... 82,3 dB(A)  
 Puissance sonore (Lwa) ..... 94,7 dB(A)  
 Taux de vibration triaxial (a<sub>hv</sub>) ..... 2,5 m/s²  
 Dimensions (LxIxh) ..... 905x141x194 mm  
 Poids net EPTA ..... 3,1 kg

**LXT**  
 6,5Ah 4,3Ah 2,1Ah 1,5Ah  
 LI-ION COMPATIBLE  
**36V**  
 LITHIUM-ION  
**3.0 Ah**  
**XPT**  
 EXTREME PROTECTION TECHNOLOGY  
**2x V**

**Accessoires de série** Chargeur rapide DC18RC, 2x Batterie BL1830 (Li-Ion 18 V - 3 Ah), Buse.

EAN : 0088381668026 Charbon : 191971-3

**Sans batterie, sans chargeur.**  
**DUB361Z - EAN : 0088381668002**

**Logigramme accessoires p. 141 - 424**

**AG3729**

Souffleur 36 V => 2 x 18 V Li-Ion (Produit seul)

**2 vitesses disponibles et grande autonomie**



- Très grande vitesse de souffle maximale = 335 km/h,
- Idéal pour les jardins de ville : terrasse de piscine, bord de véranda, escaliers.

Vitesse de l'air V1 ..... 57 m/s  
 Débit V1 ..... 2,6 m³/min.  
 Débit V2 ..... 4,4 m³/min.  
 Énergie ..... 36 V => 2x18 V Li-Ion  
 Pression sonore (Lpa) ..... 82,3 dB(A)  
 Puissance sonore (Lwa) ..... 94,7 dB(A)  
 Taux de vibration triaxial (a<sub>hv</sub>) ..... 2,5 m/s²  
 Dimensions (LxIxh) ..... 905x141x194 mm  
 Poids net EPTA ..... 3,1 kg

**LXT**  
 6,5Ah 4,3Ah 2,1Ah 1,5Ah  
 LI-ION COMPATIBLE  
**36V**  
 LITHIUM-ION  
**XPT**  
 EXTREME PROTECTION TECHNOLOGY  
**V** **C**

**Accessoires de série** Buse.

EAN : 0088381668040 Charbon : 191971-3

**Logigramme accessoires p. 141 - 424**





**DUB184**

**DUB184RT**

Souffleur 18 V Li-Ion

NOUVEAU

Souffleur 18 V puissant et très léger pour déplacer des volumes importants



Énergie	18 V Li-Ion
Temps de charge en moyenne	45 min.
Puissance sonore (Lwa)	96 dB(A)
Taux de vibration triaxial (a <sub>v</sub> )	2,5 m/s <sup>2</sup>
Dimensions (LxIxh)	825x150x295 mm
Poids net EPTA	3,1 kg

- Vitesse variable à la gâchette + levier de commande de vitesse pour un travail en continu
- Souffleur à batterie 18V très puissant
- Léger, seulement 3,1 kg
- Moteur BL : Puissant, compacité de la machine accrues, rendement supérieur et maintenance réduite par rapport aux moteurs classiques.

(XPT) Protection contre l'infiltration de la poussières et de l'eaux pour un usage dans des conditions difficiles



Sans batterie, sans chargeur.  
DUB184Z EAN: 0088381887670

Accessoires de série Chargeur rapide DC18RC, Batterie BL1850B (Li-Ion 18 V - 5 Ah).

EAN : 0088381887618

Logigramme accessoires p. 141 - 424

**DUB362RF2**

Souffleur 36 V => 2x18 V Li-Ion 3 Ah

Très puissant pour déplacer des volumes importants en usages professionnels



- Souffleur à batterie 2x18 V (36 V) très puissant,
- Bouton de blocage pour un travail en continu.

Vitesse de l'air V1	27 m/s
Débit V1	6,9 m <sup>3</sup> /min.
Débit V2	8,5 m <sup>3</sup> /min.
Énergie	36 V => 2x18 V Li-Ion 3 Ah
Temps de charge en moyenne	22 min.
Pression sonore (Lpa)	79,1 dB(A)
Puissance sonore (Lwa)	93,5 dB(A)
Taux de vibration triaxial (a <sub>v</sub> )	2,5 m/s <sup>2</sup>
Dimensions (LxIxh)	585x204x298 mm
Poids net EPTA	4,1 kg



Accessoires de série Chargeur rapide DC18RC, 2x Batterie BL1830 (Li-Ion 18 V - 3 Ah), Tube.

Sans batterie, sans chargeur.  
DUB362Z - EAN: 0088381693110

Logigramme accessoires p. 141 - 424

EAN : 0088381857048

**AG3750**

Souffleur 36 V => 2x18 V Li-Ion (Produit seul)

Puissant grâce à son moteur sans charbon BL et polyvalent pour un usage professionnel



- Equipé d'un tube télescopique en 3 positions,
- Bouton de blocage pour un travail en continu.

Vitesse de l'air V1	27 m/s
Débit V1	6,9 m <sup>3</sup> /min.
Débit V2	13,4 m <sup>3</sup> /min.
Énergie	36 V => 2x18 V Li-Ion
Pression sonore (Lpa)	79,1 dB(A)
Puissance sonore (Lwa)	93,5 dB(A)
Taux de vibration triaxial (a <sub>v</sub> )	2,5 m/s <sup>2</sup>
Dimensions (LxIxh)	585x204x298 mm
Poids net EPTA	4,1 kg



Accessoires de série Buse plate, Sangle, Buse ronde, Tube.

EAN : 0088381693172

Logigramme accessoires p. 141 - 424

**DUM604ZX**

Taille-herbe 18 V Li-Ion (Produit seul)



**L'incontournable pour l'entretien de votre jardin**

- Très léger et compact, idéal pour les finitions (bordures de gazons, contours, etc.),
- Taille-herbe à batterie léger et compact (largeur de coupe 16 cm) + Kit Sculpte-haie (longueur de coupe de 20 cm).

Hauteur de coupe	15, 20, 25 mm
Largeur de coupe	16 cm
Cadence de coupe maximale	2500 cps/min
Énergie	18 V Li-Ion
Pression sonore (L <sub>pa</sub> )	76 dB(A)
Puissance sonore garantie	80 dB(A)
Taux de vibration triaxial (a <sub>w</sub> )	2,5 m/s <sup>2</sup>
Dimensions (LxIxh)	353x177x131 mm
Dimensions (LxIxh)	353x177x131 mm
Poids net EPTA	1,1 kg



**Accessoires de série** Kit Sculpte-haie, Lamier sculpte-haie, Deflecteur sculpte-haie, Protection pour lames sculpte-haie, Couteaux pour taille-herbes, Récupérateur d'herbe, Protection pour couteaux.

EAN: 0088381837637

Logigramme accessoires p. 141



**DUM604**

**DCU180Z**

Transporteur à assistance 18 V Li-Ion (Produit seul)



**Déplacer des charges lourdes sans douleur de dos**

Énergie	18 V Li-Ion
Nombre de vitesses	2
Charge max	130 kg
Pente max	12°
Poids net EPTA	32,5 kg
Dimensions (LxIxh)	1310x790x900 mm

**ATTENTION ! Livré de série avec le support de charge ou la benne, cette option est à préciser lors de la commande.**

(XPT) Protection contre l'infiltration de la poussières et de l'eau pour un usage dans des conditions difficiles

- Frein avant à disque et un levier de blocage sur chaque une des roues arrière
- Brouette tout terrain grâce au pneu agricole que possède la roue motrice
- Commande électronique de la vitesse pour l'obtention d'une vitesse constante



EAN: 0088381849760

Accessoires de série Clé plate 13 mm, Clé de sécurité, Pieds.

Logigramme accessoires p. 141 - 307

**DCU180**

Transporteur à assistance 18 V Li-Ion



Support de charge (réf. 199009-8)

**2 configurations possibles**



Benne (réf. 199008-0)

Moteur à 2 vitesses et fonction marche arrière

Capacité de chargement maximale

**130 kg**

permet de déplacer de lourdes charges sans douleur au dos

Vitesse constante quelle que soit la charge

Angle de montée maximum

**12°**

**BL MOTOR**

Levier de frein avec mécanisme de verrouillage

empêche le démarrage accidentel sur une pente. (frein avant, frein à divergence)



**DUP362**

**DUP361PM2**

Sécateur 36 V => 2x 18 V Li-Ion 4 Ah



**Idéal pour la taille professionnelle de vignes et arbres fruitiers**

- Coupe précise avec fermeture progressive de la lame,
- Haute performance de coupe : jusqu'à 71 000 branches (avec 2x BL1850).

Énergie ..... 36 V => 2x 18 V Li-Ion 4 Ah  
 Temps de charge en moyenne ..... 36 min.  
 Diamètre de coupe max ..... 33 mm  
 Taux de vibration triaxial (a<sub>v</sub>) ..... < 2,5 m/s<sup>2</sup>  
 Pression sonore (L<sub>pa</sub>) ..... 70 dB(A)  
 Dimensions (Lxlxh) ..... 305x43x106 mm  
 Poids net EPTA ..... (Sécateur seul) 0,8 kg

**LXT**  
 6151413121.5Ah **36V** **4.0 Ah**  
 LITHIUM-ION



**Accessoires de série** 2x Batterie BL1840 (Li-ion 18 V - 4 Ah), Holster, Harnais DUP361, Chargeur rapide double DC18RD.

EAN : 0088381699976

Logigramme accessoires p. 141 - 156

**DUP362Z**

Sécateur 36 V => 2x 18 V Li-Ion (Produit seul)

**NOUVEAU**



**Outil puissant exerçant une force maximale de 250 N pour les diamètres de branches importants**

- Puissant avec un couple maximum de 250 N,
- Coupe précise avec fermeture progressive de la lame.

Énergie ..... 36 V => 2x 18 V Li-Ion  
 Temps de charge en moyenne ..... 36 min.  
 Diamètre de coupe max ..... 33 mm  
 Dimensions (Lxlxh) ..... 305x43x106 mm  
 Poids net EPTA ..... (Sécateur seul) 0,8 kg

**LXT**  
 6151413121.5Ah **36V**  
 LITHIUM-ION **XPT**  
 EXTREME PROTECTION TECHNOLOGY

**Accessoires de série** Support cordon, Harnais DUP361, Holster, Brassard, Flacon d'huile, Cordon de raccordement DUP361, Lime diamant, Clé à douille, Clé Hexagonale 1,5, Clé à six pans 4 mm, Clé Hexagonale 2, Lame supérieure, Sac de transport.

EAN : 0088381875769

Logigramme accessoires p. 141 - 156 - 357

**AH1853LGH**

Taille-haie 18 V Li-Ion 3 Ah 52 cm

**Un incontournable au jardin**



- Structure anti-vibrations,
- Prise en main optimale avec l'ergonomie Soft Grip et les boutons de commande intuitifs.

Longueur de lamier ..... 52 cm  
 Cadence de coupe maximale ..... 2700 cps/min  
 Espacement entre les dents ..... 26 mm  
 Diamètre de coupe max ..... 15 mm  
 Énergie ..... 18 V Li-Ion 3 Ah  
 Temps de charge en moyenne ..... 22 min.  
 Pression sonore (Lpa) ..... 75 dB(A)  
 Puissance sonore garantie ..... 86 dB(A)  
 Taux de vibration triaxial (a<sub>h</sub>) ..... <= 2,5 m/s<sup>2</sup>  
 Dimensions (LxIxh) ..... 938x195x180 mm  
 Poids net EPTA ..... 3,3 kg



Accessoires de série Chargeur LG184, Batterie AP-183 (Li-Ion 18 V - 3 Ah).

EAN: 0088381673730

Sans batterie, sans chargeur.  
 AH1853H - EAN: 0088381673723

Logigramme accessoires p. 141 - 408

**DUH523RY**

Taille-haie 18 V Li-Ion 1,5 Ah 52 cm

**Un incontournable au jardin**



- Structure anti-vibrations,
- Prise en main optimale avec l'ergonomie Soft Grip et les boutons de commande intuitifs.

Longueur de lamier ..... 52 cm  
 Cadence de coupe maximale ..... 2700 cps/min  
 Espacement entre les dents ..... 26 mm  
 Diamètre de coupe max ..... 15 mm  
 Énergie ..... 18 V Li-Ion 1,5 Ah  
 Temps de charge en moyenne ..... 15 min.  
 Pression sonore (Lpa) ..... 77 dB(A)  
 Puissance sonore garantie ..... 89 dB(A)  
 Taux de vibration triaxial (a<sub>h</sub>) ..... 2,5 m/s<sup>2</sup>  
 Dimensions (LxIxh) ..... 923x195x180 mm  
 Poids net EPTA ..... 3,1 kg



Accessoires de série Chargeur rapide DC18RC, Batterie BL1815N (Li-Ion 18 V - 1,5 Ah), Fourreau de protection.

EAN: 0088381673815

Sans batterie, sans chargeur.  
 DUH523Z - EAN: 0088381673686

Logigramme accessoires p. 141 - 408

**AH3756**

Taille-haie 36 V => 2x18 V Li-Ion 55 cm (Produit seul)

**Équipement professionnel avec son variateur et sa poignée pivotante**



- Poignée pivotante sur 180° : 5 positions possibles pour accroître la maniabilité et le confort d'utilisation,
- Variateur de vitesse de coupe en fonction du végétal à couper (6 vitesses).

Longueur de lamier ..... 55 cm  
 Cadence de coupe maximale ..... 2000 à 3600 cps/min  
 Espacement entre les dents ..... 36 mm  
 Diamètre de coupe max ..... 18 mm  
 Énergie ..... 36 V => 2x18 V Li-Ion  
 Pression sonore (Lpa) ..... 81,5 dB(A)  
 Puissance sonore garantie ..... 93 dB(A)  
 Taux de vibration triaxial (a<sub>h</sub>) ..... 2,5 m/s<sup>2</sup>  
 Dimensions (LxIxh) ..... 1065x225x200 mm  
 Poids net EPTA ..... 5,1 kg



Accessoires de série Fourreau de protection 55 cm pour lamier.

EAN: 0088381670302 Charbon: 194928-3

Logigramme accessoires p. 141 - 408

**DUH551RF2**

Taille-haie 36 V => 2x18 V Li-Ion 3 Ah 55 cm

**Équipement professionnel avec son variateur et sa poignée pivotante**



- Poignée pivotante sur 180° : 5 positions possibles pour accroître la maniabilité et le confort d'utilisation,
- Variateur de vitesse de coupe en fonction du végétal à couper (6 vitesses).

Longueur de lamier ..... 55 cm  
 Cadence de coupe maximale ..... 2000 à 3600 cps/min  
 Espacement entre les dents ..... 36 mm  
 Diamètre de coupe max ..... 18 mm  
 Énergie ..... 36 V => 2x18 V Li-Ion 3 Ah  
 Temps de charge en moyenne ..... 22 min.  
 Pression sonore (Lpa) ..... 81,5 dB(A)  
 Puissance sonore garantie ..... 93 dB(A)  
 Taux de vibration triaxial (a<sub>h</sub>) ..... 2,5 m/s<sup>2</sup>  
 Dimensions (LxIxh) ..... 1065x225x200 mm  
 Poids net EPTA ..... 5,1 kg



Accessoires de série Chargeur rapide DC18RC, 2x Batterie BL1830 (Li-Ion 18 V - 3 Ah), Fourreau de protection 55 cm pour lamier.

EAN: 0088381670296

Sans batterie, sans chargeur.  
 DUH551Z - EAN: 0088381670272

Logigramme accessoires p. 141 - 408

**AH3766**

Taille-haie 36 V => 2x18 V Li-Ion 65 cm (Produit seul)

**Grande capacité de coupe et forte autonomie grâce au concept 2x18 V = 36 V**



- Poignée pivotante sur 180° : 5 positions possibles pour accroître la maniabilité et le confort d'utilisation,
- Très bon équilibre de la machine.

Longueur de lamier ..... 65 cm  
 Cadence de coupe maximale ..... 3600 cps/min  
 Espacement entre les dents ..... 36 mm  
 Diamètre de coupe max ..... 18 mm  
 Énergie ..... 36 V => 2x18 V Li-Ion  
 Pression sonore (Lpa) ..... 82 dB(A)  
 Puissance sonore garantie ..... 93 dB(A)  
 Taux de vibration triaxial (a<sub>h</sub>) ..... 3,3 m/s<sup>2</sup>  
 Dimensions (LxIxh) ..... 1135x225x200 mm  
 Poids net EPTA ..... 5,2 kg



Accessoires de série Fourreau de protection 75 cm pour lamier.

EAN: 0088381670326 Charbon: 194928-3

Logigramme accessoires p. 141 - 408

**DUH651RF2**

Taille-haie 36 V => 2x18 V Li-Ion 3 Ah 65 cm

**Grande capacité de coupe et forte autonomie grâce au concept 2x18 V = 36 V**



- Poignée pivotante sur 180° : 5 positions possibles pour accroître la maniabilité et le confort d'utilisation,
- Très bon équilibre de la machine.

Longueur de lamier ..... 65 cm  
 Cadence de coupe maximale ..... 3600 cps/min  
 Espacement entre les dents ..... 36 mm  
 Diamètre de coupe max ..... 18 mm  
 Énergie ..... 36 V => 2x18 V Li-Ion 3 Ah  
 Pression sonore (Lpa) ..... 82 dB(A)  
 Puissance sonore garantie ..... 93 dB(A)  
 Taux de vibration triaxial (a<sub>h</sub>) ..... 3,3 m/s<sup>2</sup>  
 Dimensions (LxIxh) ..... 1135x225x200 mm  
 Poids net EPTA ..... 5,2 kg



Accessoires de série Chargeur rapide DC18RC, 2x Batterie BL1830 (Li-Ion 18 V - 3 Ah), Fourreau de protection 75 cm pour lamier.

EAN: 0088381670340

Sans batterie, sans chargeur.  
 DUH651Z - EAN: 0088381670333

Logigramme accessoires p. 141 - 408

**DUH752RT2** Taille-haie 18 V Li-Ion 5 Ah 75 cm

NOUVEAU

**Grand lamier pour un travail parfait**

- Système Pivotronic, poignée de commande pivotant sur 180° pour une meilleure prise en main,
- Moteur sans charbon : usure plus lente, consommation réduite, autonomie et puissance de la machine accrues.



Longueur de lamier	75 cm
Cadence de coupe maximale	0 à 4400 cps/min
Espacement entre les dents	35 mm
Diamètre de coupe max	21 mm
Énergie	18 V Li-Ion 5 Ah
Temps de charge en moyenne	45 min.
Pression sonore (Lpa)	80,5 dB(A)
Puissance sonore garantie	87,8 dB(A)
Taux de vibration triaxial (a <sub>w</sub> )	2,5 m/s <sup>2</sup>
Dimensions (LxIxh)	1261x225x192 mm
Poids net EPTA	3,8 à 4,5 kg



**Accessoires de série** Chargeur rapide DC18RC, Lunette de protection, Protecteur de lame, 2x Batterie BL1850B (Li-Ion 18 V - 5 Ah).

EAN : 3240890985477

1 batterie 3Ah, 1 chargeur.  
DUH752SF EAN: 0088381874809  
Sans batterie, sans chargeur.  
DUH752Z EAN: 0088381874816

Logigramme accessoires p. 141 - 408



**DUH754S**

**DUH602RT2** Taille-haie 18 V Li-Ion 5 Ah Ah 60 cm

NOUVEAU

**Pour l'entretien intensif des haies**

- Système Pivotronic, poignée de commande pivotant sur 180° pour une meilleure prise en main,
- Moteur sans charbon : usure plus lente, consommation réduite, autonomie et puissance de la machine accrues.



Longueur de lamier	60 cm
Cadence de coupe maximale	0 à 4400 cps/min
Espacement entre les dents	35 mm
Diamètre de coupe max	21 mm
Énergie	18 V Li-Ion 5 Ah Ah
Temps de charge en moyenne	45 min.
Pression sonore (Lpa)	82,1 dB(A)
Puissance sonore garantie	87,4 dB(A)
Taux de vibration triaxial (a <sub>w</sub> )	2,5 m/s <sup>2</sup>
Dimensions (LxIxh)	1121x225x192 mm
Poids net EPTA	3,7 à 4,5 kg



**Accessoires de série** Chargeur rapide DC18RC, Lunette de protection, Protection de lame, 2x Batterie BL1850B (Li-Ion 18 V - 5 Ah).

EAN : 3240890985460

1 batterie 3Ah, 1 chargeur.  
DUH602SF EAN: 0088381874779  
Sans batterie, sans chargeur.  
DUH602Z EAN: 0088381874786

Logigramme accessoires p. 141 - 408

**DUH502RT2** Taille-haie 18 V Li-Ion 5 Ah 50 cm

NOUVEAU

**Parfait pour les usages réguliers en jardins et parcs**

- 3 vitesses de coupe : permet d'adapter la vitesse en fonction du végétal à couper,
- Inverseur de sens de rotation : il permet de débloquer les branches coincées dans le lamier.



Longueur de lamier	50 cm
Cadence de coupe maximale	0 à 4400 cps/min
Espacement entre les dents	35 mm
Diamètre de coupe max	21 mm
Énergie	18 V Li-Ion 5 Ah
Temps de charge en moyenne	45 min.
Pression sonore (Lpa)	81,3 dB(A)
Puissance sonore garantie	86,8 dB(A)
Taux de vibration triaxial (a <sub>w</sub> )	2,5 m/s <sup>2</sup>
Dimensions (LxIxh)	1016x225x192 mm
Poids net EPTA	3,8 à 4,5 kg



**Accessoires de série** Chargeur rapide DC18RC, Lunette de protection, Protecteur de lame, 2x Batterie BL1850B (Li-Ion 18 V - 5 Ah).

EAN : 3240890985453

1 batterie 3Ah, 1 chargeur.  
DUH502SF EAN: 0088381874731  
Sans batterie, sans chargeur.  
DUH502Z EAN: 0088381874748

Logigramme accessoires p. 141 - 408

**DUH604SZ** Taille-haie 18 V Li-Ion 60 cm (Produit seul)

NOUVEAU

**Simple denture pour la taille de longues haies droites**

- Simple denture pour la taille de longues haies droites,
- 3 vitesses de coupe : permet d'adapter la vitesse en fonction du végétal à couper.



Longueur de lamier	60 cm
Cadence de coupe maximale	0 - 4400 cps/min
Diamètre de coupe max	23,5 mm
Énergie	18 V Li-Ion
Pression sonore (Lpa)	79,3 dB(A)
Puissance sonore garantie	90,3 dB(A)
Taux de vibration triaxial (a <sub>w</sub> )	2,5 m/s <sup>2</sup>
Dimensions (LxIxh)	1057x280x147 mm
Poids net EPTA	4 kg



EAN : 0088381893763

Logigramme accessoires p. 141 - 408

**DUH754SZ** Taille-haie 18 V Li-Ion 75 cm (Produit seul)

NOUVEAU

**Simple denture pour la taille de longues haies droites**

- Simple denture pour la taille de longues haies droites,
- 3 vitesses de coupe : permet d'adapter la vitesse en fonction du végétal à couper.



Longueur de lamier	75 cm
Cadence de coupe maximale	0 - 4400 cps/min
Diamètre de coupe max	23,5 mm
Énergie	18 V Li-Ion
Pression sonore (Lpa)	80,6 dB(A)
Puissance sonore garantie	91,6 dB(A)
Taux de vibration triaxial (a <sub>w</sub> )	2,5 m/s <sup>2</sup>
Dimensions (LxIxh)	1198x280x147 mm
Poids net EPTA	4,1 kg



EAN : 0088381893848

Logigramme accessoires p. 141 - 408

DUX60Z

Outil Multifonctions 2 x 18 V Li-Ion (Produit seul)



Quand compatibilité rime avec polyvalence

Énergie ..... 2 x 18 V Li-Ion  
 Vitesse à vide V1/V2 ..... 0 à 5700 / 0 à 8200 tr/min  
 Pression sonore (Lpa) ..... 92,5 dB(A)  
 Puissance sonore (Lwa) ..... 101,9 dB(A)  
 Taux de vibration triaxial (a<sub>v</sub>) ..... 6,5 m/s<sup>2</sup>  
 Dimensions (L x l x h) ..... 1011 x 320 x 225 mm  
 Poids net EPTA ..... 4,7 kg

- Protection anti retour kick-back : le moteur se met en sécurité s'il détecte une chute brutale de la vitesse.
- Moteur sans charbon : Rendement supérieur de 40% par rapport aux machines équipées de moteurs classiques
- Montage facile et rapide des outils
- Technologie XPT limitant les infiltrations d'eau et poussières



EAN : 0088381850735

Accessoires de série Sangle.

Logigramme accessoires p. 141 - 396

DUX60 / AC3611

Outil Multifonctions 2 x 18 V Li-Ion

Quand compatibilité rime avec polyvalence



Système anti-kickback

Coupure instantanée du moteur dès que l'outil de coupe est bloqué.

- Frein électrique,
- Démarrage progressif,
- Vitesse constante,
- Variateur de vitesse,
- Fonction « reverse ».

Connexion facile de 10 têtes compatibles



- Motobineuse
- Rallonge
- Faucheuse au sol
- Taille-haie à perche droite
- Élagueuse à perche
- Débroussailluse
- Coupe-herbe
- Balai racleur
- Brosse rotative



AC3611

Outil Multifonctions 2 x 18 V Li-Ion (Produit seul)



Quand compatibilité rime avec polyvalence

Énergie ..... 2 x 18 V Li-Ion  
 Vitesse à vide V1/V2 ..... 0 à 5700 / 0 à 8200 tr/min  
 Dimensions (L x l x h) ..... 1011 x 320 x 225 mm  
 Poids net EPTA ..... 4,7 kg

- Protection anti retour kick-back : le moteur se met en sécurité s'il détecte une chute brutale de la vitesse.
- Moteur sans charbon : Rendement supérieur de 40% par rapport aux machines équipées de moteurs classiques
- Montage facile et rapide des outils
- Technologie XPT limitant les infiltrations d'eau et poussières



EAN : 0088381850797

Accessoires de série Sangle.

Logigramme accessoires p. 141 - 396

**AT1827LGH**

Coupe-herbe 18 V Li-Ion 3 Ah



**Ultra compatible avec la plateforme 18 V Li-Ion, idéal pour les travaux de finitions au jardin**

- Tube télescopique pour améliorer le confort d'utilisation,
- Tête orientable sur 5 positions 0°, 15°, 30°, 45°, 60°.

Énergie	18 V Li-Ion 3 Ah
Temps de charge en moyenne	22 min.
Vitesse à vide	7 800 tr/min
Diamètre de coupe	260 mm
Filetage de l'arbre	clips
Pression sonore (Lpa)	82 dB(A)
Puissance sonore (Lwa)	88,5 dB(A)
Dimensions (LxIxh)	1 229/1 433x297x235 mm
Poids net EPTA	3,1 kg



**Accessoires de série** Chargeur LG184, Batterie AP183 (Li-Ion 18 V - 3 Ah), Tête à 1 fil Tap & Go, Sangle, Carter de protection coupe herbe à batterie, Recharge fils nylon Ø 1,65x15 m, Lunette de protection.

EAN: 0088381675536

Logigramme accessoires p. 141 - 396

**DUR181SF**

Coupe-herbe 18 V Li-Ion 3 Ah



**Idéal pour la coupe de bordures en toute autonomie**

- Tube télescopique rotatif pour passer en mode dresse bordures,
- Tête orientable sur 5 positions 0°, 15°, 30°, 45°, 60°.

Énergie	18 V Li-Ion 3 Ah
Temps de charge en moyenne	22 min.
Vitesse à vide	7 800 tr/min
Vitesse à vide V1/V2	7 800 tr/min
Diamètre de coupe	260 mm
Filetage de l'arbre	clips
Pression sonore (Lpa)	82 dB(A)
Puissance sonore (Lwa)	88,5 dB(A)
Dimensions (LxIxh)	1 229/1 433x297x235 mm
Poids net EPTA	3,1 kg



**Accessoires de série** Chargeur DC18SD, Batterie BL1830 (Li-Ion 18 V - 3 Ah), Tête à 1 fil Tap & Go, Sangle, Carter de protection coupe herbe à batterie, Lunette de protection, Poignée coupe herbe à batterie.

EAN: 0088381675505

**Sans batterie, sans chargeur.**  
DUR181Z - EAN: 3240890980717

Logigramme accessoires p. 141 - 396



**DUR187L**

**DUR189RFE**

Coupe-herbe 18 V Li-Ion 3 Ah

**Excellente manœuvrabilité grâce à son arbre court et courbé**

- (ADT) Entraînement automatique du couple ajuste la vitesse et le couple pendant le fonctionnement pour des performances optimales,
- Excellente manœuvrabilité grâce à son arbre court et courbé.

Énergie	18 V Li-Ion 3 Ah
Temps de charge en moyenne	22 min.
Vitesse à vide V1/V2	5 000 / 6 000 tr/min
Diamètre de coupe	300 mm
Filetage de l'arbre	M8x1,25 droit
Pression sonore (Lpa)	77 dB(A)
Puissance sonore (Lwa)	89 dB(A)
Dimensions (LxIxh)	1 534 - 1 634x258x417 mm
Poids net EPTA	(Avec BL1815N) 3,3 kg



**Accessoires de série** Chargeur rapide DC18RC, 2x Batterie BL1830 (Li-Ion 18 V - 3 Ah), Sangle, Tête à fil Tap & Go (fil tréfilé), Lunette de protection.

EAN: 0088381858175

**Sans chargeur et sans batterie**  
DUR189Z - EAN: 0088381858137

Logigramme accessoires p. 141 - 396

**DUR187LRF**

Coupe-herbe 18 V Li-Ion 3 Ah

**ADT: Régule son couple en fonction de la densité d'herbes**

- Technologie ADT: Ajustement automatique de la vitesse et du couple en fonction du travail effectué,
- Contrôle automatique de la vitesse en fonction de la charge appliquée assurant un travail optimal.

Énergie	18 V Li-Ion 3 Ah
Temps de charge en moyenne	22 min.
Vitesse à vide	4 000/5 000/6 000 tr/min
Vitesse à vide V3	6 000 tr/min
Diamètre de coupe	300 mm
Filetage de l'arbre	M8x1,25 gauche
Pression sonore (Lpa)	79 dB(A)
Puissance sonore (Lwa)	88 dB(A)
Dimensions (LxIxh)	1 805x258x232 mm
Poids net EPTA	3,6 kg



**Accessoires de série** Chargeur rapide DC18RC, 2x Batterie BL1830 (Li-Ion 18 V - 3 Ah), Lunette de protection, Sangle, Tête à fil Tap & Go, Diamètre fil 2 mm.

EAN: 0088381835794

Logigramme accessoires p. 141 - 396

**Version livrée avec 1 batterie**  
DUR187LRF - EAN: 3240890985316  
**Sans chargeur et sans batterie**  
DUR187LZ - EAN: 0088381835770

**DUR187URFE**

Coupe-herbe 18 V Li-Ion 3 Ah

**ADT: Régule son couple en fonction de la densité d'herbes**

- Technologie ADT: Ajustement automatique de la vitesse et du couple en fonction du travail effectué,
- Contrôle automatique de la vitesse en fonction de la charge appliquée assurant un travail optimal.

Énergie	18 V Li-Ion 3 Ah
Temps de charge en moyenne	22 min.
Vitesse à vide	4 000/5 000/6 000 tr/min
Vitesse à vide V1/V2	4 000 / 5 000 tr/min
Vitesse à vide V3	6 000 tr/min
Diamètre de coupe	(Tête à fil) 300 mm
Filetage de l'arbre	M8x1,25 gauche
Pression sonore (Lpa)	79 dB(A)
Puissance sonore (Lwa)	88 dB(A)
Dimensions (LxIxh)	1 805x600x472 mm
Poids net EPTA	3,9 kg



**Accessoires de série** Chargeur rapide DC18RC, 2x Batterie BL1830 (Li-Ion 18 V - 3 Ah), Lunette de protection, Sangle, Tête à fil Tap & Go, Diamètre fil 2 mm.

EAN: 0088381835763

**Version livrée avec 1 batterie**  
DUR187URF - EAN: 3240890985323  
**Sans chargeur et sans batterie**  
DUR187UZ - EAN: 0088381835749

Logigramme accessoires p. 141 - 396

## Fil hélicoïdal pour débroussailleuses à batterie



+ d'info page 575

## Lame 3 couteaux plastiques



+ d'info page 576

### AT3735C

Débroussailleuse 36 V => 2x 18 V Li-Ion (Produit seul)



**Moteur sans charbon surdimensionné positionné dans la tête de coupe pour usages intensifs**

- Technologie XPT limitant les infiltrations d'eau et poussières,
- Poignée de forme «type C», pour plus de précision.

Énergie ..... 36 V => 2x 18 V Li-Ion  
 Vitesse à vide V1/V2 ..... 5 000 / 6 500 tr/min  
 Filetage de l'arbre ..... M8x1,25 droite  
 Pression sonore (Lpa) ..... 81 dB(A)  
 Puissance sonore (Lwa) ..... 89 dB(A)  
 Dimensions (LxIxh) ..... 1 754x310x229 mm  
 Poids net EPTA ..... 4,5 kg



**Accessoires de série** Tête à fil Tap&Go, Lunette de protection.

EAN: 0088381689168

Logigramme accessoires p. 141 - 396

### DUR364LRF2

Coupe-herbe 36 V => 2x 18 V Li-Ion 3 Ah



**Des capacités comparables à un modèle thermique grâce à son moteur BL surdimensionné**

- Technologie XPT limitant les infiltrations d'eau et poussières,
- Poignée de forme «type C», pour plus de précision.

Énergie ..... 36 V => 2x 18 V Li-Ion 3 Ah  
 Vitesse à vide V1/V2 ..... 5 000 / 6 500 tr/min  
 Diamètre de coupe ..... 350 mm  
 Filetage de l'arbre ..... M8x1,25 droite  
 Pression sonore (Lpa) ..... 81 dB(A)  
 Puissance sonore (Lwa) ..... 89 dB(A)  
 Dimensions (LxIxh) ..... 1 754x310x229 mm  
 Poids net EPTA ..... 4,5 kg



**Accessoires de série** Chargeur rapide DC18RC, 2x Batterie BL1830 (Li-Ion 18 V - 3 Ah), Lunette de protection, Têtes à fil Tap & Go.

EAN: 0088381857024

Logigramme accessoires p. 141 - 396

### AT3723U

Débroussailleuse 36 V => 2x 18 V Li-Ion (Produit seul)



**Moteur BL de forte puissance pour une utilisation professionnelle exigeante**

- Technologie XPT limitant les infiltrations d'eau et poussières,
- Guidon de forme «type U» pour plus de confort.

Énergie ..... 36 V => 2x 18 V Li-Ion  
 Vitesse à vide V1/V2 ..... 3 500 / 5 300 tr/min  
 Filetage de l'arbre ..... M10x1,25 LH  
 Pression sonore (Lpa) ..... 75 dB(A)  
 Puissance sonore (Lwa) ..... 86 dB(A)  
 Taux de vibration triaxial (a<sub>h</sub>) ..... 1,1 m/s<sup>2</sup>  
 Dimensions (LxIxh) ..... 1 823x610x460 mm  
 Poids net EPTA ..... 5,2 kg



**Accessoires de série** Tête à fil Tap & Go, Tête à fil Tap & Go.

EAN: 0088381693615

Logigramme accessoires p. 141 - 396

### DUR365URF2

Coupe-herbe 36 V => 2x 18 V Li-Ion 3 Ah



**Technologie XPT pour plus de durabilité et moteur BL pour la performance et l'autonomie**

- Technologie XPT limitant les infiltrations d'eau et poussières,
- Guidon de forme «type U» pour plus de confort.

Énergie ..... 36 V => 2x 18 V Li-Ion 3 Ah  
 Temps de charge en moyenne ..... 22 min.  
 Vitesse à vide V1/V2 ..... 3 500 / 5 300 tr/min  
 Vitesse à vide V3 ..... 6 500 tr/min  
 Diamètre de coupe ..... lame/Tête fil: 230/350 mm  
 Filetage de l'arbre ..... M10x1,25 LH  
 Pression sonore (Lpa) ..... 75 dB(A)  
 Puissance sonore (Lwa) ..... 86 dB(A)  
 Dimensions (LxIxh) ..... 1 823x610x460 mm  
 Poids net EPTA ..... 5,2 kg



**Accessoires de série** Chargeur rapide DC18RC, 2x Batterie BL1830 (Li-Ion 18 V - 3 Ah), Tête à fil.

EAN: 0088381857031

Logigramme accessoires p. 141 - 396





# DUR368A

**AT3725AZ** Coupe-herbe 36 V => 2 x 18 V Li-Ion (Produit seul)

**NOUVEAU**

**Coupe-herbe performant, équipé des meilleurs technologies**

- Guidon asymétrique pour plus de confort, (ADT) Entraînement automatique du couple ajuste la vitesse et le couple pendant le fonctionnement pour des performances optimales.

Énergie	36 V => 2x18 V Li-Ion
Vitesse à vide V1/V2	/ tr/min
Vitesse à vide V3	6 500 tr/min
Diamètre de coupe	Lame/Tête fil: 230/350 mm
Filetage de l'arbre	M10
Puissance sonore (Lwa)	86 dB(A)
Dimensions (LxIxh)	1 823x610x460 mm
Poids net EPTA	4,7 kg

**LXT** 6154131211.5Ah **36V** **LITHIUM-ION** **XPT** EXTREME PROTECTION TECHNOLOGY **BL MOTOR** **ADT** **AFT**

OX MOTOR

EAN: 0088381884266 **Logigramme accessoires p. 141 - 396**

**DUR368ARF2** Coupe-herbe 36 V => 2 x 18 V Li-Ion 3 Ah

**NOUVEAU**

**Coupe-herbe performant, équipé des meilleurs technologies**

- Guidon asymétrique pour plus de confort,
- (AFT) Protection anti retour kick-back: le moteur se met en sécurité s'il détecte une chute brutale de la vitesse.
- (ADT) Entraînement automatique du couple ajuste la vitesse et le couple pendant le fonctionnement pour des performances optimales.

Énergie	36 V => 2x18 V Li-Ion 3 Ah
Temps de charge en moyenne	22 min.
Vitesse à vide V1/V2	/ tr/min
Vitesse à vide V3	6 500 tr/min
Diamètre de coupe	Lame/Tête fil: 230/350 mm
Filetage de l'arbre	M10x1,25 Gauche
Puissance sonore (Lwa)	86 dB(A)
Dimensions (LxIxh)	1 823x610x460 mm
Poids net EPTA	4,7 kg

**LXT** 6154131211.5Ah **36V** **LITHIUM-ION** **3.0 Ah** **XPT** EXTREME PROTECTION TECHNOLOGY **BL MOTOR** **ADT** **AFT**

OX MOTOR

**Accessoires de série** Chargeur rapide DC18RC, 2x Batterie Li-Ion BL1830B 18V 3Ah, Lame de coupe à 4 dents 230mm 25,4mm 1,8mm, Sangle, Tête à fil Tap & Go, Tête 3 couteaux courbés synthétiques.

**Sans batterie, sans chargeur.** **DUR368AZ** EAN: 0088381884228

EAN: 0088381722667 **Logigramme accessoires p. 141 - 396**

**AT3725LZ** Coupe-herbe 36 V => 2 x 18 V Li-Ion (Produit seul)

**NOUVEAU**

**Coupe-herbe performant, équipé des meilleurs technologies**

- (ADT) Entraînement automatique du couple ajuste la vitesse et le couple pendant le fonctionnement pour des performances optimales,
- (AFT) Protection anti retour kick-back: le moteur se met en sécurité s'il détecte une chute brutale de la vitesse.

Énergie	36 V => 2x18 V Li-Ion
Vitesse à vide V1/V2	/ tr/min
Vitesse à vide V3	6 500 tr/min
Diamètre de coupe	Lame/Tête fil: 230/350 mm
Filetage de l'arbre	M10
Puissance sonore (Lwa)	86 dB(A)
Dimensions (LxIxh)	1 823x610x460 mm
Poids net EPTA	4,7 kg

**LXT** 6154131211.5Ah **36V** **LITHIUM-ION** **XPT** EXTREME PROTECTION TECHNOLOGY **BL MOTOR** **ADT** **AFT**

OX MOTOR

EAN: 0088381884334 **Logigramme accessoires p. 141 - 396**

**DUR368LZ** Coupe-herbe 36 V => 2 x 18 V Li-Ion (Produit seul)

**NOUVEAU**

**Coupe-herbe performant, équipé des meilleurs technologies**

- (AFT) Protection anti retour kick-back: le moteur se met en sécurité s'il détecte une chute brutale de la vitesse,
- (ADT) Entraînement automatique du couple ajuste la vitesse et le couple pendant le fonctionnement pour des performances optimales.

Énergie	36 V => 2x18 V Li-Ion
Vitesse à vide V1/V2	/ tr/min
Vitesse à vide V3	6 500 tr/min
Diamètre de coupe	Lame/Tête fil: 230/350 mm
Filetage de l'arbre	M10x1,25 Gauche
Puissance sonore (Lwa)	86 dB(A)
Dimensions (LxIxh)	1 823x610x460 mm
Poids net EPTA	4,7 kg

**LXT** 6154131211.5Ah **36V** **LITHIUM-ION** **XPT** EXTREME PROTECTION TECHNOLOGY **BL MOTOR** **ADT** **AFT**

OX MOTOR

**Accessoires de série** Lame de coupe à 4 dents 230mm 25,4mm 1,8mm, Sangle, Tête à fil Tap & Go, Tête 3 couteaux courbés synthétiques.

EAN: 0088381884280 **Logigramme accessoires p. 141 - 396**

## DUR369LPT2

Coupe-herbe 36 V =&gt; 2 x 18 V Li-Ion

NOUVEAU

Coupe-herbe d'une puissance équivalente aux modèles thermiques de 30 cm<sup>3</sup>

Énergie ..... 36 V => 2 x 18 V Li-Ion  
 Temps de charge en moyenne ..... 45 min.  
 Vitesse à vide V1/V2 ..... 4600 / 5500 tr/min  
 Vitesse à vide V3 ..... 6500 tr/min  
 Diamètre de coupe ..... Lame/Tête fil: 255/430 mm  
 Filetage de l'arbre ..... M10x1,25 Gauche  
 Puissance sonore (Lwa) ..... 90 dB(A)  
 Taux de vibration triaxial (a<sub>v</sub>) ..... 2,5 m/s<sup>2</sup>  
 Poids net EPTA ..... 6,1 à 6,6 kg

- Puissance restituée de 1 000 W (AFT) Protection anti retour kick-back: le moteur se met en sécurité s'il détecte une chute brutale de la vitesse.
- (ADT) Entraînement automatique du couple ajuste la vitesse et le couple pendant le fonctionnement pour des performances optimales
- Technologie XPT limitant les infiltrations d'eau et poussières
- Moteur sans charbon: usure plus lente, consommation réduite, autonomie et puissance de la machine accrues

36V LITHIUM ION 36V LITHIUM ION 5.0 Ah XPT BL MOTOR ADT

AFT



Sans batterie, sans chargeur.  
 DUR369LZ EAN: 0088381889971

Accessoires de série Chargeur rapide double DC18RD, Harnais, 2x Batterie BL1850B (Li-Ion 18 V - 5 Ah), Tête à fil (ø2,4 mm), Couteau 2 dents 255 mm.

EAN: 0088381887427

Logigramme accessoires p. 141 - 396

## AT3726LPT2

Coupe-herbe 36 V =&gt; 2 x 18 V Li-Ion

NOUVEAU

Coupe-herbe d'une puissance équivalente aux modèles thermiques de 30 cm<sup>3</sup>

Énergie ..... 36 V => 2 x 18 V Li-Ion  
 Vitesse à vide V1/V2 ..... 4600 / 5500 tr/min  
 Vitesse à vide V3 ..... 6500 tr/min  
 Diamètre de coupe ..... Lame/Tête fil: 255/430 mm  
 Filetage de l'arbre ..... M10x1,25 Gauche  
 Puissance sonore (Lwa) ..... 90 dB(A)  
 Taux de vibration triaxial (a<sub>v</sub>) ..... 2,5 m/s<sup>2</sup>  
 Poids net EPTA ..... 6,1 à 6,6 kg

- Puissance restituée de 1 000 W (ADT) Entraînement automatique du couple ajuste la vitesse et le couple pendant le fonctionnement pour des performances optimales
- Technologie XPT limitant les infiltrations d'eau et poussières
- (AFT) Protection anti retour kick-back: le moteur se met en sécurité s'il détecte une chute brutale de la vitesse.
- Moteur sans charbon: usure plus lente, consommation réduite, autonomie et puissance de la machine accrues

LXT 6.5Ah 3.2Ah 2.1.5Ah 36V LITHIUM ION XPT BL MOTOR ADT

AFT



Sans batterie, sans chargeur.  
 AT3726LZ EAN: 0088381889957

Accessoires de série Harnais, Tête à fil (ø2,4 mm), Couteau 2 dents 255 mm.

EAN: 0088381889940

Logigramme accessoires p. 141 - 396

## AT3726APT2

Coupe-herbe 36 V =&gt; 2 x 18 V Li-Ion

NOUVEAU

Coupe-herbe d'une puissance équivalente aux modèles thermiques de 30 cm<sup>3</sup>

Énergie ..... 36 V => 2 x 18 V Li-Ion  
 Vitesse à vide V1/V2 ..... 4600 / 5500 tr/min  
 Vitesse à vide V3 ..... 6500 tr/min  
 Diamètre de coupe ..... Lame/Tête fil: 255/430 mm  
 Filetage de l'arbre ..... M10x1,25 Gauche  
 Puissance sonore (Lwa) ..... 90 dB(A)  
 Taux de vibration triaxial (a<sub>v</sub>) ..... 2,5 m/s<sup>2</sup>  
 Poids net EPTA ..... 6,1 à 6,6 kg

- Puissance restituée de 1 000 W
- Guidon asymétrique pour plus de confort
- Technologie XPT limitant les infiltrations d'eau et poussières
- (AFT) Protection anti retour kick-back: le moteur se met en sécurité s'il détecte une chute brutale de la vitesse.
- (ADT) Entraînement automatique du couple ajuste la vitesse et le couple pendant le fonctionnement pour des performances optimales

36V LITHIUM ION 36V LITHIUM ION 5.0 Ah XPT BL MOTOR ADT

AFT



Sans batterie, sans chargeur.  
 AT3726AZ EAN: 0088381889872

Accessoires de série Couteau 2 dents 255 mm, Chargeur rapide double DC18RD, Harnais, 2x Batterie BL1850B (Li-Ion 18 V - 5 Ah), Tête à fil (ø2,4 mm).

EAN: 0088381889865

Logigramme accessoires p. 141 - 396

**DUR369A**



**DUR369APT2**

Coupe-herbe 36 V => 2 x 18 V Li-Ion

**NOUVEAU**



**Coupe-herbe d'une puissance équivalente aux modèles thermiques de 30 cm<sup>3</sup>**

Énergie .....	36 V => 2x18 V Li-Ion
Temps de charge en moyenne .....	45 min.
Vitesse à vide V1/V2 .....	4600 / 5500 tr/min
Vitesse à vide V3 .....	6500 tr/min
Diamètre de coupe .....	Lame/Tête fil: 255/430 mm
Filetage de l'arbre .....	M10x1,25 Gauche
Puissance sonore (Lwa) .....	90 dB(A)
Taux de vibration triaxial (a <sub>v</sub> ) .....	2,5 m/s <sup>2</sup>
Poids net EPTA .....	6,1 à 6,6 kg

- Puissance restituée de 1 000 W
- Guidon asymétrique pour plus de confort
- (AFT) Protection anti retour kick-back: le moteur se met en sécurité s'il détecte une chute brutale de la vitesse.
- (ADT) Entraînement automatique du couple ajuste la vitesse et le couple pendant le fonctionnement pour des performances optimales
- Technologie XPT limitant les infiltrations d'eau et poussières

36V 5.0 Ah XPT BL MOTOR ADT

**AFT**



EAN : 0088381887441

Sans batterie, sans chargeur.  
DUR369AZ EAN: 0088381889896

Accessoires de série Chargeur rapide double DC18RD, Harnais, 2xBatterie BL1850B (Li-Ion 18 V - 5 Ah), Tête à fil (ø2,4 mm), Coupeau 2 dents 255 mm.

Logigramme accessoires p. 141 - 396

## Batteries Lithium-Ion dorsales



### Sangle pour débroussaillseuses et coupe-herbes

Permet de suspendre une débroussaillseuse ou un coupe-herbe à la batterie dorsale BL36120A.

Ref.	Qté	EAN	Tarif HT
197243-4	1	0088381454285	10.90 € A



### Convertisseur 2 x 18V pour batterie dorsale BL36120A

Permet d'alimenter vos outils 2x18V avec la batterie dorsale BL36120A.

Ref.	Qté	EAN	Tarif HT
197718-3	1	0088381465946	187.00 € A



### Batterie Dorsale Li-Ion 36 V / 12 Ah AD3612

Temps de charge : 180 min avec DC3600.

Chargeur DC3600 : ENE401046A.

Convertisseur 2 x 18V : 197718-3.

Sangle pour débroussaillseuse : 197243-4.

Ref.	Voltage	Capacité	Energie stockée	Poids net	Qté	EAN	Tarif HT
DEAAD3612	36 V	12 Ah	432 Wh	5,5 kg	1	0088381445634	919.00 € A

### Chargeur pour batterie dorsale BL36120A et AD3612

Ref.	Qté	EAN	Tarif HT
ENE401046A	1	3240890918192	207.00 € A

## Convertisseurs batteries



### Convertisseur ceinture Li-Ion 36 V pour 2 batteries Li-Ion 18 V BCV01

Passez de la plateforme 18V à la plateforme 36V. N'est pas compatible avec les batteries à empreinte spéciale.

Ref.	Type Makita	Batteries compatibles	Equivalent Dolmar	Qté	EAN	Tarif HT
195511-9	BCV01	BL1830, AP183	AA3618	1	0088381371650	177.00 € A



### Convertisseur Li-Ion 36 V pour 2 batteries Li-Ion 18 V BCV03

Passez de la plateforme 18V à la plateforme 36V. Permet d'utiliser les batteries 18V Li-Ion sur les machines 36V Li-Ion. Compatible machines en "D" en 3/4/5/6 Ah N'est pas compatible avec les batteries à empreinte spéciale.

Ref.	Type Makita	Batteries compatibles	Equivalent Dolmar	Qté	EAN	Tarif HT
196809-7	BCV03	BL1815N à BL1860	AA3618CL	1	0088381438797	87.00 € A

## Adaptateurs batteries



### Chargeur à batterie Li-Ion pour Smart Phone, Tablettes

Permet de recharger vos Smart Phone et tablettes en utilisant vos batteries Li-Ion MAKITA.

Ref.	Nombre ports USB	Pour	Qté	EAN	Tarif HT
DEAADP05	2	LXT Li-Ion 1,5 à 6 Ah	1	0088381806954	33.00 € A
DEAADP06	1	CXT Li-Ion 1,5 à 4 Ah	1	0088381825108	33.00 € A



### Support Dorsal avec 4 batteries Li-Ion 18V - 5Ah et un chargeur rapide double

Adaptateur 2 X 18V 191J51-5 Adaptateur 18V 191J50-7 Sangle de débroussaillseuse 191E43-4

Ref.	Qté	EAN	Tarif HT
191C78-3	1	0088381553841	1 159.00 € A



### Adaptateur ceinture batteries 18V Li-Ion => machines 2x18 V Li-Ion BAP182

Ref.	Qté	EAN	Tarif HT
197580-6	1	0088381463119	155.00 € A



### Adaptateur ceinture batterie 36V Li-Ion => machines 36 V Li-Ion BAP36N

Ref.	Type Makita	Batteries compatibles	Equivalent Dolmar	Qté	EAN	Tarif HT
195311-7	BAP36N	BL3626/3622, AP363/3622A	AA362	1	0088381363181	62.00 € A
195313-3	AA362	BL3626/3622, AP363/3622A	BAP36N	1	0088381363198	62.00 € A

### Adaptateur de sangle de débroussaillseuse pour PDC01

Ref.	Qté	EAN	Tarif HT
191E43-4	1	3240891152328	13.90 € A

### Adaptateur 18V pour PDC01

Ref.	Qté	EAN	Tarif HT
191J50-7	1	—	132.00 € A

### Adaptateur 2X 18V pour PDC01

Ref.	Qté	EAN	Tarif HT
191J51-5	1	0088381560382	203.00 € A



### Support Dorsal 18 Li-Ion 4 ports

Adaptateur 2 X 18V 191J51-5 Adaptateur 18V 191J50-7 Sangle de débroussaillseuse 191E43-4

Ref.	Qté	EAN	Tarif HT
191A64-2	1	0088381548632	785.00 € A

Batteries Lithium-Ion



Batterie Li-Ion 7,2 V / 1,5 Ah - BL0715

Ref.	Type Makita	Voltage	Capacité	Poids net	Qté	EAN	Tarif HT
198000-3	BL0715	7,2V	1,5Ah	0,11 kg	1	0088381473392	51.00 € A



Batterie Li-Ion 10,8 V / 1,3 Ah - BL1013

Référence chargeur compatible : DC10WA (194597-0).

Ref.	Type Makita	Voltage	Capacité	Equivalent Dolmar	Poids net	Qté	EAN	Tarif HT
194550-6	BL1013	10,8V	1,3Ah	AP108	0,17 kg	1	0088381348553	42.00 € A



Batterie Makstar Li-Ion 18 V / 1,5 Ah - BL1815N

Ref.	Type de batterie	Vol-tage	Capacité	Poids net	Qté	EAN	Tarif HT
196235-0	BL1815N	18V	1,5 Ah	0,38 kg	1	0088381417556	91.00 € A



Batterie Makstar Li-Ion 18V / 3 Ah - BL1830B

( témoin de charge intégré )

Ref.	Type	Voltage	Capacité	Poids net	Qté	EAN	Tarif HT
197599-5	BL1830B	18V	3 Ah	0,64 kg	1	0088381464055	122.00 € A



Batterie Makstar Li-Ion 18 V / 4 Ah - BL1840

Ref.	Type de batterie	Vol-tage	Capacité	Poids net	Qté	Type	EAN	Tarif HT
196399-0	BL1840	18V	4 Ah	0,6 kg	1		0088381426749	155.00 € A
632C19-5	BL1840	18V	4 Ah	0,6 kg	1	En vrac	3240891020825	135.00 € A



Batterie Makstar Li-Ion 18V / 4 Ah - BL1840B

( témoin de charge intégré )

Ref.	Type Makita	Vol-tage	Capa-cité	Poids net	Qté	EAN	Tarif HT
197265-4	BL1840B	18V	4 Ah	0,64 kg	1	0088381459068	132.00 € A



Batterie Makstar Li-Ion 18V / 5 Ah - BL1850B

( témoin de charge intégré )

Ref.	Type Makita	Vol-tage	Capa-cité	Poids net	Qté	EAN	Tarif HT
197280-8	BL1850B	18V	5 Ah	0,65 kg	1	0088381459129	142.00 € A



Batterie Makstar Li-Ion 18V / 6 Ah - BL1860B

( témoin de charge intégré )

Ref.	Type de batterie	Vol-tage	Capa-cité	Poids net	Qté	EAN	Tarif HT
197422-4	BL1860B	18V	6 Ah	0,66 kg	1	0088381464123	172.00 € A



Batterie Li-Ion 36 V / 2,2 Ah - BL3622A

Référence chargeur compatible : DC36WA (195471-5).

Ref.	Type Makita	Vol-tage	Capa-cité	Equivalent Dolmar	Poids net	Qté	EAN	Tarif HT
195410-5	BL3622A	36V	2,2 Ah	AP3622A	1,5 kg	1	0088381370141	235.00 € A



Batterie Makstar Li-Ion 36 V / 2,6 Ah - BL3626

Référence chargeur compatible : DC36RA (194863-5).

Ref.	Type Makita	Vol-tage	Capa-cité	Equivalent Dolmar	Poids net	Qté	EAN	Tarif HT
194873-2	BL3626	36V	2,6 Ah	AP363	1,3 kg	1	0088381355322	275.00 € A

Pack Energie Lithium-Ion

Les Packs ÉNERGIE	18V LITHIUM-ION							
	5.0 Ah	4.0 Ah		5.0 Ah		6.0 Ah		
Référence du lot	197570-9	197504-2	197503-4	197629-2	197626-8	198077-8	198091-4	
Tarif H.T.	335,00 € A	335,00 € A	465,00 € A	350,00 € A	485,00 € A	409,00 € A	579,00 € A	
Batteries								
Nombre	2	2	4	2	4	2	4	
Référence	BL1850B	BL1840B	BL1840B	BL1850B	BL1850B	BL1860B	BL1860B	
Chargeur	DC18RC	 chargeur double DC18RD						
Makpac	Livré en CARTON	 Coffret TYPE 3 (821551-8)						

Protections pour batteries



Protection bornes pour batterie Makstar

Ref.	Batteries compatibles	Qté	EAN	Tarif HT
450128-8	14,4/18/24 V MAKSTAR	1	3240890726544	1.00 € A
451153-2	36 V Li-Ion	1	3240890906014	1.60 € A



Protection anti-choc pour batterie Li-Ion

Ref.	Batteries compatibles	Qté	EAN	Tarif HT
194649-7	BL1430, BL1440, BL1830, BL1840, BL1850	1	3240890902382	9.90 € A

Chargeurs Lithium-Ion

Chargeur Li-Ion 36 V / 2,2 Ah - DC36WA

pour batterie BL3622

Compatible uniquement avec batterie BL3622 (195410-5).

Ref.	Equivalent Dolmar	Qté	EAN	Tarif HT
195478-1	LG3622	1	0088381367677	116.00 € A

Chargeur Makstar Li-Ion, Ni-Mh 9,6 à 18 V - DC18SD

Batteries compatibles Type glissière : 14,4 à 18 V Li-Ion (sauf BL1413G et BL1813G) et 9,6 à 14,4 V Ni-Mh avec adaptateur 193947-6 Type bâton : 7,2 à 18 V Ni-Cd et Ni-Mh.

Ref.	Qté	EAN	Tarif HT
194533-6	1	0088381345811	71.00 € A

Chargeur rapide Makstar Li-Ion,

Ni-Mh 9,6 à 18 V - DC18RC

Batteries compatibles Type glissière : 14,4 à 18 V Li-Ion (sauf BL1413G et BL1813G) et 9,6 à 14,4 V Ni-Mh avec adaptateur 193947-6 Type bâton : 7,2 à 18 V Ni-Cd et Ni-Mh.

Ref.	Equivalent Dolmar	Qté	EAN	Tarif HT
195584-2	LG183	1	0088381373562	87.00 € A

Chargeur Li-Ion 7,2 à 10,8 V - DC10WA

Batteries compatibles BL7010, BL1013.

Ref.	Equivalent Dolmar	Qté	EAN	Tarif HT
194597-0	LG108	1	0088381348065	58.00 € A

Chargeur 4 batteries Makstar Li-Ion

14,4 à 18 V - DC18SF

Batteries compatibles Type glissière : 14,4 à 18 V Li-Ion (sauf BL1413G et BL1813G). Possibilité de fixer le chargeur au mur. Temps de charge : 1,5 Ah : 1 ou 2 batteries 30 minutes, 3 ou 4 batteries 60 minutes. 3 Ah : 1 ou 2 batteries 60 minutes, 3 ou 4 batteries 120 minutes. 4 Ah : 1 ou 2 batteries 90 minutes, 3 ou 4 batteries 180 minutes. 5 Ah : 1 ou 2 batteries 110 minutes, 3 ou 4 batteries 220 minutes.

Ref.	Dimensions	Vol-tage	Pour batterie	Poids net	Qté	EAN	Tarif HT
196426-3	167 x 440 x 105 mm	220 V	14,4 / 18 V	2,1 kg	1	0088381432979	245.00 € A

Chargeur rapide 2 batteries Makstar Li-Ion

14,4 à 18 V - DC18RD

Charge rapide simultanée de deux batteries. Port USB pour charger Smartphones, Tablettes...

Temps de charge : 2 x BL1830 en 22 min / 2 x BL1840 en 36 min / 2 x BL1850 en 45 min

Ref.	Qté	EAN	Tarif HT
196933-6	1	0088381444033	99.00 € A

Chargeur rapide Makstar Li-Ion 36 V / 2,6 Ah - DC36RA

pour batterie BL3626

Compatible uniquement avec batterie BL3626 (194873-2).

Ref.	Equivalent Dolmar	Qté	EAN	Tarif HT
194863-5	LG363	1	0088381355308	177.00 € A

Chargeur voiture Makstar Li-Ion, Ni-Mh

9,6 à 18 V - DC18SE ( prise allume-cigare )

Batteries compatibles Type glissière : 14,4 à 18 V Li-Ion (sauf BL1413G et BL1813G) et 9,6 à 14,4 V Ni-Mh avec adaptateur 193947-6 Type bâton : 7,2 à 18 V Ni-Cd et Ni-Mh.

Ref.	Qté	EAN	Tarif HT
194622-7	1	0088381349673	135.00 € A

Chargeur rapide Makstar Li-Ion,

Ni-Mh 9,6 à 24 V - DC24SC

Batteries compatibles Type glissière : 14,4 à 18 V Li-Ion (sauf BL1413G et BL1813G) et 9,6 à 24 V Ni-Mh avec adaptateur 193947-6 Type bâton : 7,2 à 18 V Ni-Cd et Ni-Mh.

Ref.	Type	Qté	EAN	Tarif HT
194164-1	230 V	1	0088381200585	177.00 € A

Accessoires pour machines sans fil

Lame complète pour Taille-haies à batterie

Ref.	Long.	Qté	EAN	Pour	Tarif HT
195243-8	20 cm	1	3240890589675	AH1020LG, AH1020LGEX, AX1820H, AT1016LG	30.00 € A
195772-1	52 cm	1	0088381398411	AH1852LGH, AH1853LGH	62.00 € A
195272-1	20 cm	1	3240890589736	DUM168, UH200, BUM168RH	27.50 € A
195769-0	52 cm	1	3240890835901	BUH523, DUH523	62.00 € A

Déflecteur pour Taille-haies

Ref.	Qté	EAN	Pour	Tarif HT
195280-2	1	0088381362467	AY1821LGM, AH1020LG, AH1020LGEX	4.50 € A
195279-7	1	0088381362351	DUM168, UH200D, BUM168RH	4.50 € A
195050-9	1	0088381358064	DUH523, UH4261, UH4861, UH5261, HT49, HT43, HT53, AH1853LGH, AH1852LGH	33.00 € A

Manche pour Taille-herbes

Ref.	Qté	EAN	Pour	Tarif HT
195187-2	1	3240890885432	UM164D, DUM168SYX, UM164DW, UM164DZ	71.00 € A
125815-5	1	3240890907325	AX1820H, AT1016LG, AY1820H, AY1820LGM, AY1821LGM, DUM604ZX-P	62.00 € A
198516-8	1	0088381490238	UM603D, DUM604ZX, UM600D, UM600DWYEX	62.00 € A

Buse ronde

Ref.	Qté	EAN	Tarif HT
456957-7	1	0088381497152	8.90 € A

Buse plate

Ref.	Qté	EAN	Pour	Tarif HT
456958-5	1	3240891100145	AG3750, DUB362Z, DUB362RF2	9.90 € A

Buse longue à gros débit

Ref.	Qté	EAN	Tarif HT
455916-8	1	3240891083455	10.90 € A

Perche d'élagage (uniquement compatible BL1830)

Attention, avant de commander, pensez à bien vérifier le nombre de broches présentes sur le support batterie de votre machine.

Ref.	Long.	compatibilité	Qté	EAN	Pour	Tarif HT
194525-5	1,3 à 2,13 m	Pour support 2 broches	1	0088381350730	AS1812LG3, BUC122RFE	235.00 € A
195597-3		Pour support 3 broches	1	3240890911520	AS1812LG3, DUC122RFE	235.00 € A

Sangle pour aspirateurs et souffleurs

Ref.	Qté	EAN	Tarif HT
166095-4	1	0088381366366	2.70 € A
166094-6	1	3240890905154	5.00 € A

Fourreaux de protection pour AH1020LGEX

Fourreau pour outil de coupe Taille-haie (réf 451816-0) + Fourreau pour outil de coupe Sculpte-haie (réf 452055-5)

Ref.	Qté	EAN	Pour	Tarif HT
195276-3	1	0088381362450	AX1820H, AH1020LGEX, AT1016LG	4.50 € A

Cadre pour sculpte-haie

Ref.	Qté	EAN	Tarif HT
326146-7	1	3240890908100	8.90 € A

Lame complète pour Taille-herbes à batterie

Ref.	Larg.	Qté	EAN	Pour	Tarif HT
195242-0	16 cm	1	3240890840431	AT1016LG, AH1020LG, AX1820H	76.00 € A
195267-4	16 cm	1	0088381362375	BUM168SHX, UH200DWEX, UM164DW	76.00 € A

## Accessoires chargeurs



### Contrôleur de batterie MAKSTAR Li-Ion 36 V BCT03

Ref.	Batteries compatibles	Chargeurs compatibles	EAN	Tarif HT
194917-8	BL3626	DC36RA	3240890903594	418.00 € A



### Régénérateur de batterie ADPO3

Ref.	Chargeurs compatibles	Qté	EAN	Tarif HT
193682-6	DC18RA, DC18RC, DC18SD, DC18SE, DC24WA, DC24SC	1	0088381174329	207.00 € A



### Contrôleur de batterie MAKSTAR (sauf 36 V) BCT01

Contrôleur de batterie, diagnostique l'état de la batterie, vérifie les historiques d'utilisation et de charges et configure la batterie pour maximiser sa durée de vie. A connecter à un PC (PC et Chargeur non fournis).

Ref.	Chargeurs compatibles	Qté	EAN	Tarif HT
194918-6	DC18RA, DC18RC, DC18SD, DC18SE, DC24WA, DC24SC	1	3240890907660	699.00 € A

## Accessoires pour sécheurs Lithium-Ion



### Jeu de récupérateur de branche

Ref.	Qté	EAN	Pour	Tarif HT
199317-9	1	0088381532204	DUP362Z	—



### Lame de sécateur (L)

Ref.	Pour	Qté	EAN	Pour	Tarif HT
197367-6	Branche standard	1	0088381465373	DUP361Z, DUP361PM2, DUP362Z	54.00 € A
199169-6	Branche dur	1	0088381526425	DUP362Z	104.00 € A
199315-1	Branche fine	1	3240890931245	DUP362Z	—



### Lame de sécateur (U)

Ref.	Pour	Qté	EAN	Pour	Tarif HT
197366-8	Branche standard	1	0088381463720	DUP361PM2, DUP361Z, DUP361	66.00 € A
197588-0	Branche standard	1	0088381465342	DUP362Z	66.00 € A
199168-8	Branche dur	1	0088381526418	DUP362Z	87.00 € A
199314-3	Branche fine	1	0088381532228	DUP362Z	—



### Harnais

Ref.	Qté	EAN	Pour	Tarif HT
161377-9	1	3240891027596	DUP361PM2, DUP361Z, DUP362Z	33.00 € A



### Holster

Ref.	Qté	EAN	Pour	Tarif HT
161379-5	1	3240891027602	DUP361PM2, DUP361Z, DUP362Z	12.90 € A



### Cordon de raccordement

Ref.	Qté	EAN	Pour	Tarif HT
661430-6	1	3240891021587	DUP361PM2	82.00 € A
661445-3	1	3240891088108	DUP362Z	82.00 € A



### Support cordon

Ref.	Qté	EAN	Pour	Tarif HT
154511-8	1	3240890905062	DUP361Z, DUP361PM2, DUP362Z	1.60 € A



### Brassard

Ref.	Qté	EAN	Tarif HT
166062-9	1	0088381189255	7.00 € A



### Lime diamant

Ref.	Qté	EAN	Tarif HT
794530-8	1	0088381116893	9.90 € A



### Huile 30 cl

Ref.	Qté	EAN	Tarif HT
182470-6	1	3240890909350	2.70 € A



### Coffret plastique

Ref.	Qté	EAN	Tarif HT
824556-7	1	0088381163231	58.00 € A

## Accessoires pour transporteur à assistance



### Support de charge

Ref.	Qté	EAN	Pour	Tarif HT
199009-8	1	0088381519632	DCU180Z	145.00 € A



### Benne

Ref.	Qté	EAN	Pour	Tarif HT
199008-0	1	0088381519625	DCU180Z	145.00 € A



### Roue auxiliaire de brouette

Ref.	Qté	EAN	Pour	Tarif HT
191A01-6	1	0088381545945	DCU180Z	145.00 € A





Jardins | Parcs | Forêts

**D2M**

**SLR**  
Scavenging Losses Rejection

**STRATIFIED  
MOTOR**

**CATALYTIC  
CONVERTER**

**MPI**  
MEMORY POWER IGNITION

**Easy  
Start**

Tronçonneuse d'élagage à perche 4 temps	371
Tronçonneuse électrique	372
Tronçonneuse Hobby 2 Temps	374
Tronçonneuse Compact 2 Temps	376
Tronçonneuse Farmer 2 Temps	376
Tronçonneuse Pro 2 temps	378
LOGIGRAMME ACCESSOIRES	380
COMPARATIFS MACHINES	381
ACCESSOIRES SPÉCIFIQUES	384



**PS6100**

14

TRONÇONNER

# Tronçonner



## CATALYTIC CONVERTER

### Convertisseur catalytique

Le convertisseur catalytique réduit les émissions d'échappement des moteurs 2 Temps classiques dans le respect des normes en vigueur. Les catalyseurs sont utilisés de préférence pour les moteurs de petite et moyenne cylindrée.

## Easy Start

Votre bras lui dit : « Merci ! »

Système de démarrage EasyStart intégré dans le lanceur.

Équipant de nombreuses machines Makita-Dolmar, ce système exclusif permet **un démarrage facilité et réduit l'effort de l'utilisateur.**



#### Lanceur EASY START :

Un ressort placé à l'intérieur du lanceur diminue l'effort nécessaire à passer le point mort haut.

ME246-4

Tronçonneuse d'élagage à perche 4 temps 25,4 cm<sup>3</sup> 25,5 cm



L'une des meilleures de sa catégorie,  
avec ses 7,2 kg seulement et ses 392 cm de long



- Machine idéale pour l'élagage,
- Moteur 4 temps MM4 inclinable dans toutes les positions sur 360°,
- Réglage du débit de la pompe à huile,
- Interrupteur large et poignée Grip pour plus de confort,
- Niveau d'huile visible sans démontage.

Cylindrée	25,4 cm <sup>3</sup>
Puissance	0,77 / 1,05 kW/ch
Rapport poids / puissance	9,35 kg/kW
Longueur nominale guide-chaîne	25,5 cm
Vitesse de chaîne à vide	21 m/s
Type de chaîne	91VXL
Pas de chaîne	3/8"
Gauge	1,3 mm
Réservoir d'essence	0,6 l
Capacité du réservoir d'huile	80 ml
Pression sonore (Lpa)	89,5 dB(A)
Puissance sonore (Lwa)	107,3 dB(A)
Vibration 3ax poignée Av/Ar	8,6 / 6,1 m/s <sup>2</sup>
Dimensions (L x l x h)	2 720 et 3920x223x240 mm
Poids net	7,2 kg

**Accessoires de série** Sangle, Bidon d'huile moteur 4 temps 80 ml SL 10W40, Fourreau de protection, Lunette de protection, Sac d'accessoires, Chaîne 25,5 cm 3/8" 1,3 mm 39 maillons 91 VXL, Pochette d'outils, Guide étoile 25,5 cm 3/8" 1,3 mm.

EAN : 0088381666862

Logigramme accessoires p.380



ME246-4

Guides et chaînes

DOLMAR



+ d'info page 564 et 567

## ES34TLC

Tronçonneuse 1 800 W 30 cm

**Pour les travaux jardinier avec un système plus facile de changement de chaîne**

- Nouveau système de réglage de la tension de la chaîne sans outil,
- Frein de chaîne mécanique et coupure électrique du moteur pour plus de sécurité.

Puissance nominale ..... 1 800 W  
 Pas de chaîne ..... 3/8 ''  
 Longueur nominale guide-chaîne ..... 30 cm  
 Vitesse de chaîne à vide ..... 14,5 m/s  
 Type de chaîne ..... 291 / 90PX  
 Gauge ..... 1,1 mm  
 Pression sonore (Lpa) ..... 90,3 dB(A)  
 Puissance sonore (Lwa) ..... 101,3 dB(A)  
 Dimensions (LxIxh) ..... 455x245x200 mm  
 Poids net EPTA ..... 4,6 kg



**Accessoires de série** Chaîne de tronçonneuse, Attache câble pour rallonge, Guide de tronçonneuse, Fourreau de protection.

EAN: 0088381657860

Logigramme accessoires p. 380

## ES39TLC



## ES39TLC

Tronçonneuse 1 800 W 35 cm

**Au jardin pour les ébranchages, nouvelle pompe à huile de chaîne et nouveau changement de chaîne**

- Nouveau système de réglage de la tension de la chaîne sans outil,
- Frein de chaîne mécanique et coupure électrique du moteur pour plus de sécurité.

Puissance nominale ..... 1 800 W  
 Pas de chaîne ..... 3/8 ''  
 Longueur nominale guide-chaîne ..... 35 cm  
 Vitesse de chaîne à vide ..... 14,5 m/s  
 Type de chaîne ..... 291 / 90PX  
 Gauge ..... 1,1 mm  
 Pression sonore (Lpa) ..... 90,3 dB(A)  
 Puissance sonore (Lwa) ..... 101,3 dB(A)  
 Poids net EPTA ..... 4,7 kg



**Accessoires de série** Chaîne de tronçonneuse 35 cm 3/8'' 1,1 mm, Attache câble pour rallonge, Guide de chaîne Dolmar 35 cm 3/8'' 1,1 mm, Fourreau de protection.

EAN: 0088381657891

Logigramme accessoires p. 380

## UC3541A

Tronçonneuse 1 800 W 35 cm

**Changement et réglage de chaîne encore plus simple et pompe à huile de chaîne réglable**

- Nouveau système de réglage de la tension de la chaîne sans outil,
- Frein de chaîne mécanique et coupure électrique du moteur pour plus de sécurité.

Puissance nominale ..... 1 800 W  
 Pas de chaîne ..... 3/8 ''  
 Longueur nominale guide-chaîne ..... 35 cm  
 Vitesse de chaîne à vide ..... 14,5 m/s  
 Type de chaîne ..... 291 / 90PX  
 Gauge ..... 1,1 mm  
 Pression sonore (Lpa) ..... 90,3 dB(A)  
 Puissance sonore (Lwa) ..... 101,3 dB(A)  
 Poids net EPTA ..... 4,7 kg



**Accessoires de série** Guide Makita 35 cm 3/8'' gauge 1,1, Chaîne 35 cm ; gauge: 1,1 pas: 3/8''; type 290, Fourreau de protection.

EAN: 0088381657884

Logigramme accessoires p. 380

## ES43TLC

Tronçonneuse 1 800 W 40 cm

**Pour de grandes sections avec changement de chaîne facilité et pompe à huile de chaîne réglable**

Puissance nominale ..... 1 800 W  
 Pas de chaîne ..... 3/8 ''  
 Longueur nominale guide-chaîne ..... 40 cm  
 Vitesse de chaîne à vide ..... 14,5 m/s  
 Type de chaîne ..... 492 / 91PX  
 Gauge ..... 1,3 mm  
 Pression sonore (Lpa) ..... 90,3 dB(A)  
 Puissance sonore (Lwa) ..... 101,3 dB(A)  
 Vibration 3ax coupe de bois (a<sub>v</sub>) ..... 4,7 m/s<sup>2</sup>  
 Dimensions sans guide (LxIxh) .. 455x245x200 mm  
 Dimensions (LxIxh) ..... 455x245x200 mm  
 Poids net EPTA ..... 4,7 kg

- Nouveau système de réglage de la tension de la chaîne sans outil
- Frein de chaîne mécanique et coupure électrique du moteur pour plus de sécurité
- Réglage du débit de la pompe à huile
- Griffe métallique robuste pour une amorce de coupe sûre et confortable
- Interrupteur surdimensionné et poignée arrière Soft Grip



**Accessoires de série** Fourreau de protection, Attache câble pour rallonge, Chaîne de tronçonneuse 40 cm 1,3 mm 3/8'', Guide tronçonneuse.

EAN: 0088381657921

Logigramme accessoires p. 380

**ES2136TLC**

Tronçonneuse 2 000 W 35 cm

**Pour des travaux exigeants au jardin, dotée du nouveau système de changement de chaîne**



- Nouveau système de réglage de la tension de la chaîne sans outil,
- Frein de chaîne électrique et coupure électrique du moteur pour plus de sécurité.

Puissance nominale	2000 W
Pas de chaîne	3/8 "
Longueur nominale guide-chaîne	35 cm
Vitesse de chaîne à vide	14,5 m/s
Type de chaîne	492 / 91PX
Gauge	1,3 mm
Pression sonore (Lpa)	90,8 dB(A)
Puissance sonore (Lwa)	101,8 dB(A)
Poids net EPTA	5,5 kg



**Accessoires de série** Chaîne de tronçonneuse 35cm 3/8" .050" 52 maillons, Attache câble pour rallonge, Guide de tronçonneuse, Fourreau de protection.

EAN : 0088381660891

Logigramme accessoires p. 380

**UC3551A**

Tronçonneuse 2 000 W 35 cm

**Pour de grandes sections avec changement de chaîne facilité et pompe à huile de chaîne réglable**



- Nouveau système de réglage de la tension de la chaîne sans outil,
- Frein de chaîne électrique et coupure électrique du moteur pour plus de sécurité.

Puissance nominale	2000 W
Pas de chaîne	3/8 "
Longueur nominale guide-chaîne	35 cm
Vitesse de chaîne à vide	14,5 m/s
Type de chaîne	91PX
Gauge	1,3 mm
Pression sonore (Lpa)	90,8 dB(A)
Puissance sonore (Lwa)	101,8 dB(A)
Dimensions (LxIxh)	505x201x220 mm
Poids net EPTA	5,5 kg



**Accessoires de série** Guide de tronçonneuse 35cm 3/8" .050" 52 maillons, Chaîne de tronçonneuse 35cm 3/8" .050" 52 maillons, Fourreau 35 cm.

EAN : 0088381660792

Logigramme accessoires p. 380



**UC4051A**

**ES2141KTLC**

Tronçonneuse 2 000 W 40 cm

**Équipée d'une pompe à huile de chaîne plus efficace**



- Nouveau système de réglage de la tension de la chaîne sans outil,
- Frein de chaîne électrique et coupure électrique du moteur pour plus de sécurité.

Puissance nominale	2000 W
Pas de chaîne	3/8 "
Longueur nominale guide-chaîne	40 cm
Vitesse de chaîne à vide	14,5 m/s
Type de chaîne	492 / 91PX
Gauge	1,3 mm
Pression sonore (Lpa)	90,8 dB(A)
Puissance sonore (Lwa)	101,8 dB(A)
Dimensions (LxIxh)	505x201x220 mm
Poids net EPTA	5,6 kg



**Accessoires de série** Coffret métal, Guide tronçonneuse, Attache câble pour rallonge, Fourreau de protection, Huile de chaîne Dolmar Biotop 1 L, 2xChaîne de tronçonneuse 40 cm 1,3 mm 3/8", Lime 4 mm avec porte-lime.

EAN : 0088381660945

Logigramme accessoires p. 380

**UC4051AK**

Tronçonneuse 2 000 W 40 cm

**Moteur longitudinal pour un équilibre excellent et équipements professionnels**



- Nouveau système de réglage de la tension de la chaîne sans outil,
- Frein de chaîne électrique et coupure électrique du moteur pour plus de sécurité.

Puissance nominale	2000 W
Pas de chaîne	3/8 "
Longueur nominale guide-chaîne	40 cm
Vitesse de chaîne à vide	14,5 m/s
Type de chaîne	91PX
Gauge	1,3 mm
Pression sonore (Lpa)	90,8 dB(A)
Puissance sonore (Lwa)	101,8 dB(A)
Dimensions (LxIxh)	505x201x220 mm
Poids net EPTA	5,6 kg



**Accessoires de série** Coffret tronçonneuse en métal bleu 580x275x225 mm, 2xChaîne de tronçonneuse 40 cm 1,3 mm 3/8", Attache câble pour rallonge, Guide Makita 40 cm 3/8" gauge 1,3, Lime 4 mm avec porte-lime, Bidon d'huile de chaîne 1L, Fourreau de protection Makita 43 cm.

EAN : 0088381660914

Charbon : 181044-0

Logigramme accessoires p. 380

## EA3201S35B

Tronçonneuse Hobby 2 Temps 32 cm<sup>3</sup> 35 cm

**Très facile à utiliser au jardin avec son système de changement de chaîne sans outil**

- Munie d'un pot catalytique pour réduire les émissions d'échappement,
- Allumage MPI conservation de l'énergie d'allumage pour un démarrage facile.

Cylindrée	32 cm <sup>3</sup>
Puissance	1,35 kW
Rapport poids / puissance	3,11 kg/kW
Longueur nominale guide-chaîne	35 cm
Vitesse de chaîne à vide	18,9 m/s
Type de chaîne	91PX
Pas de chaîne	3/8"
Gauge	1,3 mm
Réservoir d'essence	0,4 l
Dimensions (LxIxh)	405x269x273 mm
Poids net EPTA	4,2 kg



**Accessoires de série** tournevis, Fourreau de protection Makita 30-35 cm, Guide Makita 35 cm 3/8" gauge 1,3, Clé à bougie 13/16, Chaîne de tronçonneuse Makita 35 cm 3/8.

EAN: 0088381630894

Logigramme accessoires p. 380

## PS32CTLC35

Tronçonneuse Hobby 2 temps 32 cm<sup>3</sup> 35 cm

**Très confortable et équipé d'un changement de chaîne rapide**

- Système anti-vibrations à ressorts,
- Pompe d'amorçage pour faciliter le démarrage.

Cylindrée	32 cm <sup>3</sup>
Puissance	1,35 kW
Rapport poids / puissance	3,11 kg/kW
Longueur nominale guide-chaîne	35 cm
Vitesse de chaîne à vide	24,4 m/s
Type de chaîne	290/91PX
Pas de chaîne	3/8"
Gauge	1,3 mm
Réservoir d'essence	0,4 l
Poids net EPTA	4,2 kg



**Accessoires de série** Tournevis, Guide Etoile fin pour chaîne 35 cm, 3/8", .050", 52 maillons, Clé combiné 13/16, Chaîne de tronçonneuse 35 cm 3/8 1,3 mm, Fourreau de protection Dolmar 30-35 cm.

EAN: 0088381630900

Logigramme accessoires p. 380

# CATALYTIC CONVERTER

## Convertisseur catalytique

Le convertisseur catalytique réduit les émissions d'échappement des moteurs 2 Temps classiques dans le respect des normes en vigueur. Les catalyseurs sont utilisés de préférence pour les moteurs de petite et moyenne cylindrée.

# Easy Start

Votre bras lui dit : « Merci ! »

Système de démarrage EasyStart intégré dans le lanceur.

Équipant de nombreuses machines Makita-Dolmar, ce système exclusif permet **un démarrage facilité et réduit l'effort de l'utilisateur.**



**Lanceur EASY START :**

Un ressort placé à l'intérieur du lanceur diminue l'effort nécessaire à passer le point mort haut.

## EA3200S35B

Tronçonneuse Hobby 2 Temps 32 cm<sup>3</sup> 35 cm

**Très confortable munie d'un système d'amortissement des vibrations**

- Tendeur de chaîne latéral pour un réglage facile et fiable de la tension de chaîne,
- Pompe d'amorçage pour faciliter le démarrage.

Cylindrée	32 cm <sup>3</sup>
Puissance	1,35 kW
Rapport poids / puissance	3,03 kg/kW
Longueur nominale guide-chaîne	35 cm
Vitesse de chaîne à vide	18,9 m/s
Type de chaîne	91PX
Pas de chaîne	3/8"
Gauge	1,3 mm
Réservoir d'essence	0,4 l
Dimensions (LxIxh)	405x250x273 mm
Poids net EPTA	4,1 kg



**Accessoires de série** tournevis, Fourreau de protection Makita 30-35 cm, Guide Makita 35 cm 3/8" gauge 1,3, Clé à bougie 13/16, Chaîne de tronçonneuse Makita 35 cm 3/8.

EAN: 0088381632058

Logigramme accessoires p. 380

## PS32C35

Tronçonneuse Hobby 2 temps 32 cm<sup>3</sup> 35 cm

**Très confortable munie d'un système d'amortissement des vibrations**

- Système de commande «Touch'n stop» : l'accessibilité des commandes est optimisée et les redémarrages sont simplifiés,
- Pompe d'amorçage pour faciliter le démarrage.

Cylindrée	32 cm <sup>3</sup>
Puissance	1,35 kW
Rapport poids / puissance	3,03 kg/kW
Longueur nominale guide-chaîne	35 cm
Vitesse de chaîne à vide	24,4 m/s
Type de chaîne	290 / 91PX
Pas de chaîne	3/8"
Gauge	1,3 mm
Réservoir d'essence	0,4 l
Poids net EPTA	4,1 kg



**Accessoires de série** Guide Etoile fin pour chaîne 35 cm, 3/8", .050", 52 maillons, Fourreau de protection Dolmar 30-35 cm, Pochette d'outils, Chaîne de tronçonneuse Type 91PX, 35 cm, 3/8"LP, .050", 52 maillons.

EAN: 0088381630238

Logigramme accessoires p. 380

**EA3501S35B**

Tronçonneuse Hobby 2 temps 35 cm³ 35 cm



**Ultra facile à utiliser et à entretenir avec son changement de chaîne rapide**

- EASYSTART : facilite le démarrage et réduit l'effort de l'utilisateur.
- Système de commande «Touch'n stop» : l'accessibilité des commandes est optimisée et les redémarrages sont simplifiés.

Cylindrée	35 cm³
Puissance	1,7 kW
Rapport poids / puissance	2,64 kg/kW
Longueur nominale guide-chaîne	35 cm
Vitesse de chaîne à vide	25 m/s
Type de chaîne	91PX
Pas de chaîne	3/8"
Gauge	1,3 mm
Réservoir d'essence	0,4 l
Dimensions (LxIxh)	415x269x273 mm
Poids net EPTA	4,5 kg

**CATALYTIC CONVERTER** **D2M MPI** MEMORY POWER INJECTION

Easy Start



**Accessoires de série** Clé à bougie 13/16, Fourreau de protection Makita 30-35 cm, tournevis, Chaîne de tronçonneuse Type 91PX, 35 cm, 3/8"LP, .050", 52 maillons, Guide Makita 35 cm 3/8" gauge 1,3.

EAN : 4002829820032

Logigramme accessoires p. 380

**PS35CTLC35**

Tronçonneuse Hobby 2 temps 35 cm³ 35 cm



**Ultra facile à utiliser et à entretenir avec son changement de chaîne rapide**

- Changement et tension de chaîne sans outil,
- Idéale pour tous les travaux d'entretien pour le particulier.

Cylindrée	35 cm³
Puissance	1,7 kW
Rapport poids / puissance	2,58 kg/kW
Longueur nominale guide-chaîne	35 cm
Vitesse de chaîne à vide	25 m/s
Type de chaîne	492
Pas de chaîne	3/8"
Gauge	1,3 mm
Réservoir d'essence	0,4 l
Poids net EPTA	4,5 kg

**CATALYTIC CONVERTER** **MPI** MEMORY POWER INJECTION **Easy Start**



**Accessoires de série** Tournevis, Guide Etoile fin pour chaîne 35 cm, 3/8", .050", 52 maillons, Clé combiné 13/16, Chaîne de tronçonneuse Type 91PX, 35 cm, 3/8"LP, .050", 52 maillons, Fourreau de protection Dolmar 30-35 cm.

EAN : 4002829820025

Logigramme accessoires p. 380



**Pompe à huile écologique**

La plupart des tronçonneuses thermiques DOLMAR sont équipées d'une pompe à huile écologique. Elle stoppe l'arrivée d'huile au ralenti et débite uniquement pendant la rotation de la chaîne. Cette économie d'huile de chaîne rend le fonctionnement particulièrement écologique. Le débit d'huile peut être dosé en fonction de la longueur de chaîne.

**D2M** **Système Anti-vibration**

Système professionnel d'amortissement par ressort métallique qui désolidarise les poignées du bloc moteur-chaîne. Il est disponible sur toute la gamme\* de tronçonneuses, même sur les modèles Hobby !

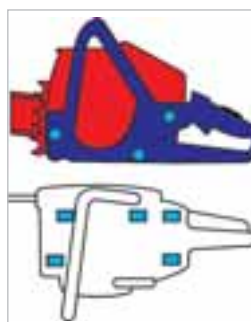

- Unité de moteur** (masse vibrante)
- Unité de réservoir** avec poignée (masse amortissante)
- Amortisseurs de vibrations**

\*Tous les modèles thermiques sauf 115S45

**PS35C35**

Tronçonneuse Hobby 2 temps 35 cm³ 35 cm



**L'alliée idéale pour l'abattage léger et le débitage occasionnel**

Cylindrée	35 cm³
Puissance	1,7 kW
Rapport poids / puissance	2,58 kg/kW
Longueur nominale guide-chaîne	35 cm
Vitesse de chaîne à vide	25 m/s
Type de chaîne	492
Pas de chaîne	3/8"
Gauge	1,3 mm
Réservoir d'essence	0,4 l
Capacité du réservoir d'huile	290 ml
Pression sonore (Lpa)	101,8 dB(A)
Puissance sonore (Lwa)	111,8 dB(A)
Vibration 3ax poignée Av/Ar	4,9 / 5 m/s²
Dimensions (LxIxh)	395x249x267 mm
Poids net EPTA	4,4 kg

- Idéale pour tous les travaux d'entretien pour le particulier
- Munie d'un pot catalytique pour réduire les émissions d'échappement
- EASYSTART : facilite le démarrage et réduit l'effort de l'utilisateur
- Allumage MPI conservation de l'énergie d'allumage pour un démarrage facile
- Système de commande «Touch'n stop» : l'accessibilité des commandes est optimisée et les redémarrages sont simplifiés

**CATALYTIC CONVERTER** **MPI** MEMORY POWER INJECTION **Easy Start**



EAN : 4002829815786

**Accessoires de série** Tournevis, Guide Etoile fin pour chaîne 35 cm, 3/8", .050", 52 maillons, Clé combiné 13/16, Chaîne 35 cm, 3/8", .050", 52 maillons, Fourreau de protection Dolmar 30-35 cm.

Logigramme accessoires p. 380

## EA3601F35B

Tronçonneuse Compact 2 Temps 35,2 cm<sup>3</sup> 35 cm
**Moteur à balayage stratifié :  
écologique et puissant**

- Machine compacte, légère et puissante,
- Moteur 2 temps stratifié : plus écologique que le moteur 2 temps classique.

Cylindrée	35,2 cm <sup>3</sup>
Puissance	1,7 kW
Rapport poids / puissance	2,47 kg/kW
Longueur nominale guide-chaîne	35 cm
Vitesse de chaîne à vide	25,3 m/s
Type de chaîne	492 / 91PX
Pas de chaîne	3/8"
Gauge	1,3 mm
Réservoir d'essence	0,30 l
Poids net EPTA	4,2 kg

**STRATIFIED MOTOR D2M MPI**  
MEMORY POWER BOOSTER
**Easy Start**

**Accessoires de série** Protection guide, Guide de tronçonneuse 35cm 3/8" .050" 52 maillons, Chaîne 35 cm, 3/8", .050", 52 maillons.

EAN: 0088381655736

Logigramme accessoires p. 380

## PS352TLC35

Tronçonneuse Farmer 2 Temps 35 cm<sup>3</sup> 35 cm
**Idéale en usage domestique  
intensif et agricole, avec système  
de réglage de chaîne sans outil**

- Tronçonneuse compacte et légère pour des usages réguliers,
- Moteur 2 temps stratifié : plus écologique que le moteur 2 temps classique.

Cylindrée	35 cm <sup>3</sup>
Puissance	1,7 kW
Rapport poids / puissance	0,4 kg/kW
Longueur nominale guide-chaîne	35 cm
Vitesse de chaîne à vide	25,3 m/s
Type de chaîne	290 / 91PX
Pas de chaîne	3/8"
Gauge	1,3 mm
Réservoir d'essence	0,31 l
Dimensions (L x l x h)	388x235x272 mm
Poids net EPTA	4,2 kg

**STRATIFIED MOTOR Easy Start**

**Accessoires de série** Guide de chaîne Dolmar 35 cm 3/8" 1,1 mm, Chaîne de tronçonneuse Dolmar 35 cm 3/8", Fourreau de protection Dolmar 30 à 40 cm.

EAN: 0088381655750

Logigramme accessoires p. 380

## PS352-35

Tronçonneuse Farmer 2 Temps 35 cm<sup>3</sup> 35 cm
**Légère et puissante pour les  
usages domestiques intensifs ou  
l'exploitation agricole**

- Tronçonneuse compacte et légère pour des usages réguliers,
- Moteur 2 temps stratifié : plus écologique que le moteur 2 temps classique.

Cylindrée	35 cm <sup>3</sup>
Puissance	1,7 kW
Rapport poids / puissance	0,4 kg/kW
Longueur nominale guide-chaîne	35 cm
Vitesse de chaîne à vide	25,3 m/s
Type de chaîne	290 / 91PX
Pas de chaîne	3/8"
Gauge	1,3 mm
Réservoir d'essence	0,31 l
Dimensions (L x l x h)	388x230x272 mm
Poids net EPTA	4,2 kg

**STRATIFIED MOTOR Easy Start**

**Accessoires de série** Guide de chaîne Dolmar 35 cm 3/8" 1,1 mm, Chaîne de tronçonneuse Dolmar 35 cm 3/8", Fourreau de protection Dolmar 30 à 40 cm.

EAN: 0088381655729

Logigramme accessoires p. 380

**STRATIFIED  
MOTOR**

Moteur à balayage stratifié

**PROPRE | EFFICACE | RENTABLE**

Influençant directement le système d'injection à l'intérieur de la chambre de combustion, cette technologie est spécialement étudiée pour les machines de dernière génération. Elle permet une réduction des émissions de CO<sub>2</sub> conforme à la directive européenne 2002/88/EC.

La technologie permet l'injection d'air seul directement dans la chambre de combustion et crée un coussin d'air pur entre les gaz brûlés et les gaz frais (mélange carburant-air).

Ainsi, l'éjection de gaz frais et de particules de carburant via l'échappement est efficacement réduite. Enfin, la technologie permet une économie de carburant de plus de 20 % par rapport à un moteur 2 temps conventionnel de même catégorie.

## EA4300F40B

Tronçonneuse Compact 2 Temps 42,4 cm<sup>3</sup> 40 cm
**Son guide et son moteur à fort  
couple lui offrent une grande  
polyvalence**

- Catalyseur et façonnage du cylindre étudié pour une réduction des émissions de gaz d'échappement,
- EASYSTART : facilite le démarrage et réduit l'effort de l'utilisateur.

Cylindrée	42,4 cm <sup>3</sup>
Puissance	2,2 kW
Rapport poids / puissance	2,22 kg/kW
Longueur nominale guide-chaîne	40 cm
Vitesse de chaîne à vide	24,1 m/s
Type de chaîne	092
Pas de chaîne	3/8"
Gauge	1,3 mm
Réservoir d'essence	0,48 l
Poids net EPTA	4,9 kg

**CATALYTIC CONVERTER D2M MPI**  
MEMORY POWER BOOSTER
**Easy Start**

**Accessoires de série** Pochette à outils, Chaîne de tronçonneuse Dolmar 40 cm 3/8", Guide Makita 40 cm 3/8" gauge 1,3, Fourreau de protection Makita 43 cm.

EAN: 4002829787090

Logigramme accessoires p. 380

## PS420SC38

Tronçonneuse Compact 2 temps 42,4 cm<sup>3</sup> 38 cm
**Parfaite pour l'abattage et  
l'ébranchage régulier**

- Catalyseur et façonnage du cylindre étudié pour une réduction des émissions de gaz d'échappement,
- EASYSTART : facilite le démarrage et réduit l'effort de l'utilisateur.

Cylindrée	42,4 cm <sup>3</sup>
Puissance	2,2 kW
Rapport poids / puissance	2,22 kg/kW
Longueur nominale guide-chaîne	38 cm
Vitesse de chaîne à vide	24,3 m/s
Type de chaîne	484
Pas de chaîne	0,325"
Gauge	1,3 mm
Réservoir d'essence	0,48 l
Poids net EPTA	4,9 kg

**CATALYTIC CONVERTER MPI Easy Start**

**Accessoires de série** Pochette à outils, Guide à étoile Dolmar 38 cm 0,325, Fourreau de protection Dolmar 30-40 cm, Chaîne Dolmar 38 cm 0,325.

EAN: 400282971662

Logigramme accessoires p. 380



**PS500C45**

Tronçonneuse Farmer 2 temps 50 cm<sup>3</sup> 45 cm

Elle fait le plein de technologie pour être performante dans les travaux quotidiens



- Munie d'un pot catalytique pour réduire les émissions d'échappement,
- EASYSTART : facilite le démarrage et réduit l'effort de l'utilisateur.

Cylindrée	50 cm <sup>3</sup>
Puissance	2,4 kW
Rapport poids / puissance	2,33 kg/kW
Longueur nominale guide-chaîne	45 cm
Vitesse de chaîne à vide	29,6 m/s
Type de chaîne	093/73LP
Pas de chaîne	3/8"
Gauge	1,5 mm
Réservoir d'essence	0,47 l
Poids net EPTA	5,6 kg



**Accessoires de série** Chaîne de tronçonneuse Type 093, 45 cm, 3/8", .058", 64 maillons, Guide Etoile 45 cm, 3/8", .058", 64 maillons, Pochette à outils, Tournevis, Fourreau de protection Dolmar 38 à 50 cm.

EAN : 4002829801475

Logigramme accessoires p. 380

**MPI**   
MEMORY POWER IGNITION

**CONCENTRATION D'ÉNERGIE**

Procédé de conservation de l'énergie d'allumage qui permet de réduire le régime nécessaire au démarrage.



**PS500**

**PS550-45**

Tronçonneuse Farmer 2 Temps 55,7 cm<sup>3</sup> 45 cm

Idéale pour les travaux d'espaces verts et agricoles forestiers



Cylindrée	55,7 cm <sup>3</sup>
Puissance	3 kW
Rapport poids / puissance	5,8 / 3 kg/kW
Longueur nominale guide-chaîne	45 cm
Vitesse de chaîne à vide	20 m/s
Type de chaîne	20BPX/21LPX/21BPX/72VX/73DPX/7
Pas de chaîne	3/8, 0,325"
Gauge	1,3 ou 1,5 mm
Réservoir d'essence	0,6 l
Capacité du réservoir d'huile	320 ml
Pression sonore (Lpa)	104,4 dB(A)
Puissance sonore (Lwa)	116,5 dB(A)
Vibration 3ax poignée Av/Ar	5,5 / 5,0 m/s <sup>2</sup>
Dimensions (LxIxh)	Sans guide 437 x 230 x 291 mm
Poids net EPTA	5,8 kg

- Tronçonneuse puissante (3 kW), compacte et légère (5,6 kg).
- Moteur 2 temps stratifié : moins de consommation d'essence et d'émissions nocives.
- Système de filtration cyclone : séparation des poussières par force centrifuge
- EASYSTART : facilite le démarrage et réduit l'effort de l'utilisateur
- Système de commande «Touch'n stop» : l'accessibilité des commandes est optimisée et les redémarrages sont simplifiés



EAN : 4002829907979

Guide de 38 cm.  
PS550-38 - EAN : 4002829907894

Accessoires de série Fourreau de protection, CHAÎNE 3/8 45 CM 1,5 MM, GUIDE A ETOILE 45 CM 3/8.

Logigramme accessoires p. 380

## PS4605-45

Tronçonneuse Pro 2 temps 45,6 cm<sup>3</sup> 45 cm

## Idéale pour les usages intensifs en parcs et forêts

Cylindrée	45,6 cm <sup>3</sup>
Puissance	2,6 kW
Rapport poids / puissance	2,03 kg/kW
Longueur nominale guide-chaîne	45 cm
Vitesse de chaîne à vide	29,6 m/s
Type de chaîne	099/73LP
Pas de chaîne	3/8"
Gauge	1,5 mm
Réservoir d'essence	0,47 l
Capacité du réservoir d'huile	270 ml
Pression sonore (Lpa)	102,1 dB(A)
Puissance sonore (Lwa)	110,8 dB(A)
Vibration 3ax poignée Av/Ar	4,1 / 3,6 m/s <sup>2</sup>
Poids net EPTA	5,3 kg

- EASYSTART : facilite le démarrage et réduit l'effort de l'utilisateur
- Allumage MPI conservation de l'énergie d'allumage pour un démarrage facile
- Carburateur à compensation, le mélange air/carburant est optimisé
- Conception ergonomique, prise en main parfaite
- Allumage électronique sans entretien, insensible à l'humidité, aux poussières et aux variations de température

MPI Easy Start



EAN: 4002829752609

**Accessoires de série** Chaîne de tronçonneuse Dolmar 45 cm 3/8" 1,5 mm, Guide Etoile 45 cm, 3/8", .058", 64 maillons, Fourreau de protection Dolmar 38 à 50 cm, Clé combinée 19/13, Nettoyeur d'ailettes de cylindre, Tournevis Torx<sup>®</sup> 27/130, Tournevis, Pochette à outils.

Logigramme accessoires p. 380

## PS5105C45

Tronçonneuse Pro 2 temps 50 cm<sup>3</sup> 45 cm

## Conçue pour les travaux forestiers et les professionnels de la sylviculture

Cylindrée	50 cm <sup>3</sup>
Puissance	2,8 kW
Rapport poids / puissance	1,92 kg/kW
Longueur nominale guide-chaîne	45 cm
Vitesse de chaîne à vide	29,6 m/s
Type de chaîne	099/73LP
Pas de chaîne	3/8"
Gauge	1,5 mm
Réservoir d'essence	0,47 l
Capacité du réservoir d'huile	270 ml
Pression sonore (Lpa)	102,4 dB(A)
Puissance sonore (Lwa)	111,3 dB(A)
Vibration 3ax poignée Av/Ar	5,2 / 3,7 m/s <sup>2</sup>
Poids net EPTA	5,4 kg

- Munie d'un pot catalytique pour réduire les émissions d'échappement
- EASYSTART : facilite le démarrage et réduit l'effort de l'utilisateur
- Carter en fonte de magnésium ultra robuste, montage professionnel
- Circulation d'air optimisée pour un refroidissement plus efficace
- Accès facile au filtre à air

CATALYTIC CONVERTER MPI Easy Start



EAN: 4002829801437

**Accessoires de série** Pochette à outils, Guide Etoile 45 cm, 3/8", .058", 64 maillons, Filtre à air nylon, Fourreau de protection Dolmar 38 à 50 cm, Filtre à air complet feutre, Chaîne de tronçonneuse Dolmar 45 cm 3/8" 1,5 mm.

Logigramme accessoires p. 380

## PS6100-45

Tronçonneuse Pro 2 temps 61 cm<sup>3</sup> 45 cm

## La polyvalence et les technologies au service des professionnels de la forêt

Cylindrée	61 cm <sup>3</sup>
Puissance	3,4 kW
Rapport poids / puissance	1,76 kg/kW
Longueur nominale guide-chaîne	45 cm
Vitesse de chaîne à vide	29,6 m/s
Type de chaîne	099
Pas de chaîne	3/8"
Gauge	1,5 mm
Réservoir d'essence	0,8 l
Capacité du réservoir d'huile	480 ml
Pression sonore (Lpa)	105 dB(A)
Puissance sonore (Lwa)	117 dB(A)
Vibration 3ax poignée Av/Ar	5,0 / 4,0 m/s <sup>2</sup>
Dimensions (LxIxh)	437 x 244 x 293 mm
Poids net EPTA	6 kg

- Moteur à balayage stratifié : Conforme à la norme 2002/88/EC (-20% de consommation d'essence).
- EASYSTART : facilite le démarrage et réduit l'effort de l'utilisateur
- Système de commande «ON-OFF-CHOKE» : l'accessibilité des commandes est optimisée et les redémarrages sont simplifiés
- Accès facile et sans outil au filtre à air
- Démarrage facile grâce à la pompe d'amorçage

STRATIFIED MOTOR MPI Easy Start



EAN: 4002829847909

Guide de 53 cm.  
PS6100-53 - EAN: 4002829860328

**Accessoires de série** Pochette à outils, Guide Etoile 45 cm, 3/8", .058", 64 maillons, Fourreau de protection Dolmar 38 à 50 cm, Chaîne de tronçonneuse Dolmar 45 cm 3/8" 1,5 mm.

Logigramme accessoires p. 380

**PS7310-50**

Tronçonneuse Pro 2 temps 72,6 cm³ 50 cm

**Parfaite pour les utilisations les plus exigeantes**



- Très bon rapport poids/puissance,
- Couple élevé.

Cylindrée	72,6 cm³
Puissance	4,1 kW
Rapport poids / puissance	1,60 kg/kW
Longueur nominale guide-chaîne	50 cm
Vitesse de chaîne à vide	28,1 m/s
Type de chaîne	099/73LP
Pas de chaîne	3/8"
Gauge	1,5 mm
Réservoir d'essence	0,75 l
Poids net EPTA	6,6 kg



**Accessoires de série** Filtre à air nylon, Guide de chaîne Dolmar 50 cm 3/8" 1,5 mm, Pochette à outils, Chaîne de tronçonneuse Dolmar 50 cm 3/8" 1,5 mm, filtre à air feutre, Fourreau de protection Dolmar 38 à 50 cm.

EAN : 4002829792766

Logigramme accessoires p. 380

**PS7910-50**

Tronçonneuse Pro 2 temps 78,5 cm³ 50 cm

**Une cylindrée élevée offrant une très grande vitesse de chaîne**



- Très bon rapport poids/puissance,
- Couple élevé.

Cylindrée	78,5 cm³
Puissance	4,3 kW
Rapport poids / puissance	1,53 kg/kW
Longueur nominale guide-chaîne	50 cm
Vitesse de chaîne à vide	28,1 m/s
Type de chaîne	099/73LP
Pas de chaîne	3/8"
Gauge	1,5 mm
Réservoir d'essence	0,75 l
Poids net EPTA	6,6 kg



**Accessoires de série** filtre à air feutre, Guide de chaîne Dolmar 50 cm 3/8" 1,5 mm, Filtre à air nylon, Chaîne de tronçonneuse Dolmar 50 cm 3/8" 1,5 mm, Fourreau de protection Dolmar 38 à 50 cm, Pochette à outils.

EAN : 4002829795958

Logigramme accessoires p. 380

**Filtration Haute Performance**



Retrouvez de série sur les PS6100 le filtre à air haute performance surdimensionné ultra efficace et spécialement développé pour équiper la plus polyvalente des tronçonneuses professionnelles.

Profitez du Filtre Heavy Duty Nylon qui filtre les particules jusqu'à 3 microns pour les usages les plus intensifs de la sylviculture. Disponible en option sur modèles compatibles, ou de série sur la PS7910-60PM.



**OBJECTIF ÉCOLOGIQUE**

Cette nouvelle technologie Makita-Dolmar se déploie dans le compartiment d'échappement et équipe les modèles aux cylindrées importantes. Conforme aux normes EU II et EPA II relatives aux gaz d'échappements, ce système permet de réduire, sur un moteur 2 temps, les pertes et pollutions dues à l'éjection de gaz frais (mélange carburant-air) accompagnant les gaz brûlés lors de l'échappement. Ainsi, par la création d'une dépression dans la chambre d'échappement, avant d'être évacués les gaz brûlés repoussent les gaz frais dans la chambre de combustion.

Ce processus réduit grandement l'éjection de gaz frais et de particules de carburant via l'échappement. Il améliore aussi le rendement de la machine en maximisant la quantité de gaz frais utilisés pour la combustion, la consommation est réduite.

**PS7910-60PM**

Tronçonneuse Pro 2 temps 78,5 cm³ 60 cm

**Équipée du filtre HD de série pour les usages les plus intensifs de la sylviculture**



Cylindrée	78,5 cm³
Puissance	4,3 kW
Rapport poids / puissance	1,53 kg/kW
Longueur nominale guide-chaîne	60 cm
Vitesse de chaîne à vide	28,1 m/s
Type de chaîne	099 / 73LP
Pas de chaîne	3/8"
Gauge	1,5 mm
Réservoir d'essence	0,75 l
Capacité du réservoir d'huile	420 ml
Pression sonore (Lpa)	105,1 dB(A)
Puissance sonore (Lwa)	115,3 dB(A)
Vibration 3ax poignée Av/Ar	6,6 / 4,5 m/s²
Poids net EPTA	6,6 kg

- Filtre à air HD nylon : Filtre les particules jusqu'à 3 microns
- Equipée de 2 barres dentées et d'un guide à nez interchangeable de 60 cm
- Très bon rapport poids/puissance
- Couple élevé
- Technologie SLR : Conforme à la norme EU II (-70 % de gaz nocifs)



**Accessoires de série** Chaîne de tronçonneuse Dolmar 60 cm 3/8", Guide à étoile à tête interchangeable, Pochette à outils, Filtre à air HD nylon.

EAN : 4002829867624

Logigramme accessoires p. 380

**Tronçonneuses**

Chaînes



P. 567, P. 572

Guides

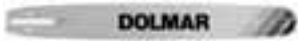

P. 564, P. 572

Fourreaux pour tronçonneuses



P. 571

Huiles de chaînes



P. 572



**EPI**



P. 582

**Sacs et Holsters**



P. 585

**Huiles moteurs**



P. 583

**Huiles d'entretien**



P. 582

**Divers**



P. 584



**DUC356**

## Comparaison Tronçonneuses électriques

Référence	UC3541A		UC3551A		UC4051AK
	ES34TLC	ES39	ES2136	ES43TLC	ES2141KTLC
Désignation	Tronçonneuse 1 800 W 30 cm	Tronçonneuse 1 800 W 35 cm	Tronçonneuse 2 000 W 35 cm	Tronçonneuse 2 000 W 40 cm	Tronçonneuse 2 000 W 40 cm ( kit d'accessoires)
<b>Puissance</b>					
Puissance nominale (W)	1 800	1 800	2 000	1 800	2 000
<b>Outillage à utiliser</b>					
Pas de chaîne (")	3/8	3/8	3/8	3/8	3/8
Longueur nominale guide-chaîne (cm)	30	35	35	40	40
Type de chaîne	291 / 90PX	291 / 90PX	91PX	492 / 91PX	91PX
Gauge (mm)	1,1	1,1	1,3	1,3	1,3
<b>Vitesse linéaire ou périphérique</b>					
Vitesse de chaîne à vide (m/s)	14,5	14,5	14,5	14,5	14,5
<b>Niveaux d'exposition</b>					
Pression sonore (Lpa) (dB (A))	90,3	90,3	90,8	90,3	90,8
Puissance sonore (Lwa) (dB (A))	101,3	101,3	101,8	101,3	101,8
<b>Général</b>					
Poids net (kg)	4,7	4,7	5,5	4,7	5,6
Dimensions (L x l x h) (mm)	455 x 245 x 200	455 x 245 x 200	505 x 201 x 220	455 x 245 x 200	505 x 201 x 220



## Comparaison Tronçonneuses thermiques

Gamme	Hobby				Compact	
	PS32C35	PS32CTL35	PS35C35	PS35CTL35	PS352TLC35	PS420SC40
Référence	EA3200S35B	EA3201S35B		EA3501S35	EA3601F35B	EA4300F40B
Désignation	Tronçonneuse 2 Temps 32 cm³ 35 cm	Tronçonneuse 2 Temps 32 cm³ 35 cm	Tronçonneuse 2 temps 35 cm³ 35 cm	Tronçonneuse 2 temps 35 cm³ 35 cm	Tronçonneuse 2 Temps 35,2 cm³ 35 cm	Tronçonneuse 2 Temps 42,4 cm³ 40 cm
<b>Données moteur thermique</b>						
Cylindrée (cm³)	32	32	35	35	35,2	42,4
Puissance (kW/ch)	1,35 / 1,8	1,35 / 1,8	1,7 / 2,3	1,7 / 2,3	1,7 / 2,3	2,2 / 3
<b>Puissance</b>						
Rapport poids / puissance (kg/kW)	3,03	3,11	2,58	2,64	2,47	2,22
<b>Vitesse linéaire ou périphérique</b>						
Vitesse de chaîne à vide (m/s)	18,9	18,9	25	25	25,3	18,3
<b>Outillage à utiliser</b>						
Longueur nominale guide-chaîne (cm)	35	35	35	35	35	40
Type de chaîne	91PX	91PX	492	91PX	492 / 91PX	92 - 492 / 91PX
Pas de chaîne (")	3/8	3/8	3/8	3/8	3/8	3/8
Gauge (mm)	1,1	1,3	1,3	1,3	1,3	1,3
<b>Autonomie</b>						
Réservoir d'essence (l)	0,4	0,4	0,4	0,4	0,3	0,48
Capacité du réservoir d'huile (ml)	280	280	290	290	260	280
<b>Niveaux d'exposition</b>						
Pression sonore (Lpa) (dB (A))	102,6	102,6	101,8	101,8	99	100,8
Puissance sonore (Lwa) (dB (A))	111,5	111,5	111,8	111,8	111	111,8
Vibration 3ax poignée Av/Ar (m/s²)	4,8 / 4,8	4,8 / 4,8	4,9 / 5	4,9 / 5	3,3 / 3,4	3,6 / 3,2
<b>Général</b>						
Poids net (kg)	4,1	4,2	4,4	4,5	4,2	4,9
<b>Technologies et équipements</b>						
D2M	oui	oui	oui	oui	oui	oui
MPI	oui	oui	oui	oui	oui	oui
Easy Start	oui	oui	oui	oui	oui	oui
Montage-réglage de chaîne sans outil	—	oui	—	oui	oui	—
CATALYTIC CONVERTER	oui	oui	oui	oui	—	oui
STRATIFIED MOTOR	—	—	—	—	oui	—
SLR	—	—	—	—	—	—

Farmer				Pro				
PS352-35	PS460-45	PS500C45	PS550-45	PS4605-45	PS5105C45	PS6100-45	PS7310-50	PS7910-50
Tronçonneuse 2 Temps 35 cm³ 35 cm	Tronçonneuse 2 temps 45,6 cm³ 45 cm	Tronçonneuse 2 temps 50 cm³ 45 cm	Tronçonneuse 2 Temps 55,7 cm³ 45 cm	Tronçonneuse 2 temps 45,6 cm³ 45 cm	Tronçonneuse 2 temps 50 cm³ 45 cm	Tronçonneuse 2 temps 61 cm³ 45 cm	Tronçonneuse 2 temps 72,6 cm³ 50 cm	Tronçonneuse 2 temps 78,5 cm³ 50 cm
35	45,6	50	55,7	45,6	50	61	72,6	78,5
1,7 / 2,4	2,2 / 3	2,4 / 3,3	3 / 4,07	2,6 / 3,5	2,8 / 3,8	3,4 / 4,6	4,1 / 5,6	4,3 / 5,9
2,47	2,5	2,33	1,86	2,03	1,92	1,76	1,6	1,53
25,3	29,6	29,6	—	29,6	29,6	29,6	28,1	28,1
35	45	45	45	45	45	45	50	50
290 / 91PX	099 / 73LP	093 / 73LP	73DPX	099 / 73LP	099 / 73LP	99	099 / 73LP	099 / 73LP
3/8	3/8	3/8	3/8, / 0,325	3/8	3/8	3/8	3/8	3/8
1,3	1,5	1,5	1,5	1,5	1,5	1,5	1,5	1,5
0,31	0,47	0,47	0,6	0,47	0,47	0,8	0,75	0,75
260	270	270	300	270	270	480	420	420
99	102,1	102,4	—	102,1	102,4	105	105,1	105,1
111	110,8	111,3	—	110,8	111,3	117	115,3	115,3
3,3 / 3,4	4,1 / 3,6	5,2 / 3,7	5,5 / 5,0	4,1 / 3,6	5,2 / 3,7	5,0 / 4,0	6,2 / 4,1	6,6 / 4,5
4,2	5,5	5,6	5,8	5,3	5,4	6	6,6	6,6
oui	oui	oui	oui	oui	oui	oui	oui	oui
oui	oui	oui	oui	oui	oui	oui	—	—
oui	oui	oui	oui	oui	oui	oui	—	—
—	—	—	—	—	—	—	—	—
—	—	oui	—	—	oui	—	—	—
oui	—	—	oui	—	—	oui	—	—
—	—	—	—	—	—	—	oui	oui

## Pignons de chaînes



### Pignons à bague flottante petite cannelure

Permet un excellent alignement de la chaîne à l'entrée du guide. Accroît la durée de vie du tambour d'embrayage. Indicateurs de profondeur d'usure. Dégagement radial : permet d'évacuer les sciures de la bague. (Seulement présent sur la bague référence 181224040.)

Ref.	Pas	Nb. dents	Ø int	Ø ext	Qté	EAN	Tarif HT
181224040	0,325 "	Int/Ext 7/7	19,4 mm	31,6 mm	1	3240890581532	7.00 € A
026224010	3/8 "	Int/Ext 7/7	19,4 mm	35 mm	1	3240890542441	6.50 € A
020224070	0,325 "	Int/Ext 7/8	19,4 mm	36,3 mm	1	3240890540096	7.00 € A



### Pignons à bague flottante cannelure standard

Permet un excellent alignement de la chaîne à l'entrée du guide. Accroît la durée de vie du tambour d'embrayage. Indicateurs de profondeur d'usure. Dégagement radial : permet d'évacuer les sciures de la bague.

Ref.	Pas	Nb. dents	Ø int	Ø ext	Qté	EAN	Tarif HT
133224010	0,404 "	Int/Ext 7/7	22,4 mm	38,6 mm	1	3240890557773	6.50 € A
119224070	3/8 "	Int/Ext 7/7	22,4 mm	35 mm	1	3240890554413	6.50 € A



### Tambours avec pignone étoile

Ref.	Pas	Nb. dents	Qté	EAN	Tarif HT
165393-3	1/4 "	8	1	3240890576422	24.00 € A
152353-4	LP 3/8 "	6	1	3240890563446	36.00 € A
125331-7	LP 3/8 "	6	1	3240890556073	9.90 € A
165405-2	LP 3/8 "	6	1	3240890576453	14.90 € A
140484-1	LP 3/8 "	6	1	3240891059511	12.90 € A
195223312	LP 3/8 "	6	1	3240890881441	16.90 € A
MR00286238	LP 3/8 "	6	1	3240890838711	30.00 € A
181223312	0,325 "	7	1	3240890885241	36.00 € A
181223322	3/8 "	7	1	3240891011625	24.00 € A



### Pignons d'entraînement pour 5012B, 5014B et 5016B

Ref.	Nb. dents	Pas	Qté	EAN	Pour	Tarif HT
221504-1	9	1/4 "	1	3240890601179	5014B, 5016B, 5012B	18.90 € A
221514-8	6	3/8 "	1	3240890601186	5016B, 5012B, 5014B	22.50 € A

## Filtres pour tronçonneuses

### Système de filtre Heavy Duty

Système de filtration ultra-performant.  
-Filtre les poussières jusqu'à 3 µm



Ref.	Type	Qté	EAN	Tarif HT
957173400	Système complet	1	3240890807083	125.00 € A
038173310	Filtre	1	3240890842282	25.50 € A
038173350	Pré-Filtre en feutre	1	3240890842299	5.50 € A
038173370	Pré-filtre en mousse	1	3240890547149	1.60 € A

### Filtres à air nylon



Ref.	Type	Qté	EAN	Tarif HT
020173202		1	3240890539885	18.90 € A
195173050		1	3240890589439	13.90 € A
181173090		1	3240890581143	13.90 € A
181173240	très fin	1	3240890581167	13.90 € A
038173011		1	3240890547101	14.90 € A
038173080	très fin 0,05 mm	1	3240890547118	13.90 € A
024173190		1	3240890542144	18.90 € A

### Filtres à air feutre



Ref.	Type	Qté	EAN	Tarif HT
020173300	robkoflok	1	3240890539892	18.90 € A
443118-8		1	3240890725899	1.20 € A
MR00285584		1	3240890838087	3.50 € A
170173021		1	3240890578976	6.50 € A
423414-0		1	3240890828583	1.60 € A
195173150	vlies	1	3240890589453	13.90 € A
181173190	vlies	1	3240890581150	13.90 € A
130173010	polyester	1	3240890875570	8.90 € A
038173101	vlies	1	3240890547125	14.90 € A
024173230	robeflock	1	3240890542168	22.50 € A

## Accessoires pour tronçonneuses

### Étui en cuir



Ref.	Long.	Larg.	Qté	EAN	Pour	Tarif HT
P-21331	54,5 cm	11,5 cm	1	0088381948487	UC120, AS1812LG3	62.00 € A

### Attache complète



En cas d'utilisation d'un cordon prolongateur, fixez-le au cordon de l'outil à l'aide de l'attache. Fixez l'attache environ 100 à 200 mm du connecteur du cordon prolongateur. Ceci empêchera une déconnexion accidentelle.

Ref.	Qté	EAN	Tarif HT
158024-1	1	0088381122955	4.50 € A

### Perche d'élagage (uniquement compatible BL1830)



Attention, avant de commander, pensez à bien vérifier le nombre de broches présentes sur le support batterie de votre machine.

Ref.	Long.	compatibilité	Qté	EAN	Pour	Tarif HT
194525-5	1,3 à 2,13 m	Pour support 2 broches	1	0088381350730	AS1812LG3,	235.00 € A
195597-3	1,3 à 2,13 m	Pour support 3 broches	1	3240890911520	BUC122RFE	235.00 € A

### Grande griffe pour tronçonneuses



Ref.	Qté	EAN	Tarif HT
038250202	1	3240890874542	14.90 € A
130250020	1	3240890875747	7.00 € A

### Griffe pour tronçonneuses électriques



Ref.	Qté	EAN	Tarif HT
345651-5	1	3240890687302	1.00 € A

### Griffe pour tronçonneuses EA3100T et PS311TH



A fixer avec deux vis M5x14, MR00285634.

Ref.	Qté	EAN	Tarif HT
MR00286205	1	3240891023642	12.90 € A

### Griffe pour tronçonneuses sans fil



Ref.	Qté	EAN	Pour	Tarif HT
197820-2	1	3240891065482	DUC252Z, AS3726	4.00 € A
199067-4	1	0088381527743	DUC254RF, DUC254Z, DUC254RT, AS1925CRT2, AS1925Z	3.00 € A

### Griffe pour tronçonneuses



Ref.	Qté	EAN	Tarif HT
957250060	1	4002829484586	14.90 € A
130250010	1	3240890875716	7.00 € A



Jardins | Parcs | Forêts



CATALYTIC  
CONVERTER



Coupe-herbe électrique	387
Dresse bordure 4 temps	387
Coupe-herbe 4 temps	387
Débroussailleuse à dos 4 temps	388
Outil Multifonctions 4 temps	389
Débroussailleuse 4 temps	390
Débroussailleuse 2 Temps	392
COMPARATIFS MACHINES	394
LOGIGRAMME ACCESSOIRES	396
ACCESSOIRES SPÉCIFIQUES	396

COUPER | DÉBROUSSAILLER | MULTIFONCTIONS

15

**MS4300-4U**



**MM4**  
MAKITA MINI 4-STROKE ENGINE

Dolmar a développé un moteur 4 Temps MM4 permettant de travailler dans toutes les positions.

**10x** moins d'émissions de gaz d'échappement (HC + NOx) qu'un moteur 2 temps de cylindrée équivalente.

Émission d'hydrocarbure et de Dioxyde d'Azote (HC + NOx)	
EPA Phase II (2005) Europe Stage II (2007)	<b>MS246-4UE</b>
50 g/kWh	<b>25 g/kWh</b>

Le micro moteur 4 Temps apporte tous les avantages d'un moteur 4 Temps aux petites cylindrées de la motoculture.

Le système révolutionnaire du moteur multi-positions consiste en 2 chemins différents de circulation d'huile dans toutes les positions normales de fonctionnement du moteur.

Il y a donc :

- lubrification directe du vilebrequin,
- circulation d'un brouillard d'huile à travers le carter d'arbre à cames, le cache culbuteur puis le réservoir d'huile. La dépression créée par le mouvement alternatif du piston permet la circulation du lubrifiant.

Courbes du moteur 4 temps  
(en comparaison d'un 2 temps)  
Plage de régime plus importante.

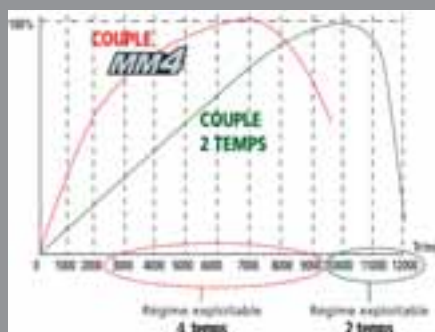

Optimisation du 4 temps :

- Taille compacte
- Couple plus important
- Plage exploitable plus étendue



### Simple et Confortable

- Moins de bruit, de fumée, d'odeur d'échappement et de vibrations.
- Fonctionne au Super sans plomb 95. Pas de mélange à préparer, démarrage facilité et meilleur rendement grâce au système de lubrification multi-positions.



### Économique

40 % de consommation en moins par rapport à un moteur 2 Temps de même cylindrée = plus d'heures d'utilisation avec le même plein.



### Écologique

Il satisfait aux normes les plus strictes sur les émissions de gaz d'échappement EPA Phase II (2005) et Europe Stage II (2007)



### Performant

- Taille compacte
- Couple plus important
- Plage exploitable plus étendue



Retrouvez les outils capables de fonctionner dans toutes les inclinaisons grâce au micro moteur 4 temps «360°», une exclusivité Dolmar.

# Couper | Débroussailler | Multifonctions



## PE254-4

Dresse bordure 4 temps 24,5 cm<sup>3</sup>

**Idéal pour la finition des chemins et abords de massifs**

- Moteur 4 temps MM4 : plus écologique et plus performant que le moteur 2 temps,
- Axe de transmission rigide.

Cylindrée	24,5 cm <sup>3</sup>
Puissance	0,77 kW
Diamètre de la lame	203 mm
Capacité de coupe maximale	25,4 mm
Réservoir d'essence	0,6 l
Capacité du réservoir d'huile	80 ml
Pression sonore (Lpa)	88,6 dB(A)
Puissance sonore (Lwa)	98,4 dB(A)
Vibration 3ax poignée Av/Ar	3,7 / 8,8 m/s <sup>2</sup>
Dimensions (LxIxh)	1 773x242x315 mm
Poids net EPTA	6,6 kg



Accessoires de série Lame 203mm.

EAN : 0088381665292

Logigramme accessoires p. 396

## ET101C

Coupe-herbe 1 000 W

**Très confortable grâce à sa grande légèreté**

- Machine équilibrée, légère et extrêmement maniable,
- Revêtement Soft Grip pour plus de confort.

Puissance nominale	1 000 W
Vitesse à vide max.	7 500 tr/min
Dimensions (LxIxh)	1 650x380x485 mm
Poids net EPTA	4,1 kg



Accessoires de série Bobine Tap & Go 2 fils (2 mm de diamètre).

EAN : 4002829865088 Charbon : YA00000489

Logigramme accessoires p. 396

## LT245-4

Coupe-herbe 4 temps 24,5 cm<sup>3</sup>

**Parfait pour les finitions dans le jardin, il fonctionne au super sans-plomb**

Cylindrée	24,5 cm <sup>3</sup>
Puissance	0,71 kW
Vitesse à vide	10 000 tr/min
Filetage de l'arbre	M8x1,25 RH
Réservoir d'essence	0,5 l
Capacité du réservoir d'huile	80 ml
Pression sonore (Lpa)	93,3 dB(A)
Puissance sonore (Lwa)	102,5 dB(A)
Vibration 3ax poignée Av/Ar	5,3 / 5,4 m/s <sup>2</sup>
Dimensions (LxIxh)	1 623x290x464 mm
Poids net EPTA	4,9 kg

- Machine équilibrée avec une poignée ergonomique
- Moteur 4 temps MM4 : plus écologique et plus performant que le moteur 2 temps
- Tube de transmission coudé
- Pompe d'amorçage pour faciliter le démarrage



EAN : 0088381626095

Accessoires de série Tête à fil Tap&Go, Poignée fermée, Bidon d'huile moteur 4 temps 80 ml SL 10W40, Carter de protection, Clé mâle coudée 4 mm, Clé à bougie combinée 10-16, Sac d'accessoires.

Logigramme accessoires p. 396

## MS4300-4R

Débroussailleuse à dos 4 temps 43 cm<sup>3</sup>
**Idéal en terrain abrupt, le plein de technologies pour la performance et le confort des pros**

Cylindrée	43 cm <sup>3</sup>
Puissance	1,5 kW
Vitesse à vide	10500 tr/min
Filetage de l'arbre	M10x1,25 G
Réservoir d'essence	0,80 l
Capacité du réservoir d'huile	0,1 ml
Pression sonore (Lpa)	92,5 dB(A)
Puissance sonore (Lwa)	110,6 dB(A)
Taux de vibration triaxial (a <sub>v</sub> )	2,7 m/s <sup>2</sup>
Dimensions (LxIxh)	400x350x600 mm
Poids net EPTA	12 kg

- Harnais professionnel très confortable et anti-transpirant
- Faible vibration grâce à la poignée anti-vibration
- Moteur 4 temps MM4 : plus écologique et faible consommation de carburant
- Munie d'une valve de décompression automatique pour un effort réduit de 40 % lors du démarrage
- Commande de démarrage et d'arrêt avec la machine sur le dos

MM4



EAN: 0088381685412

**Accessoires de série** Lame 4 dents 255x25,4 mm, Tête à 4 fils ultra auto.

Logigramme accessoires p. 396

## MS352-4R

Débroussailleuse à dos 4 temps 33,5 cm<sup>3</sup>
**Maniable et idéale pour les terrains abrupts et les fossés étroits**

Cylindrée	33,5 cm <sup>3</sup>
Puissance	1,07 kW
Vitesse à vide	10000 tr/min
Filetage de l'arbre	M10x1,25 gauche
Réservoir d'essence	0,65 l
Capacité du réservoir d'huile	100 ml
Pression sonore (Lpa)	89,3 dB(A)
Puissance sonore (Lwa)	104,3 dB(A)
Taux de vibration triaxial (a <sub>v</sub> )	4,78 m/s <sup>2</sup>
Dimensions (LxIxh)	430x280x430 mm
Poids net EPTA	10,2 kg

- Moteur 4 temps MM4 : plus écologique et plus performant que le moteur 2 temps
- Fonctionne au «Super sans plomb» sans mélange
- Consommation réduite de 40 % (par rapport au moteur 2 temps équivalent)
- Démarrage facile
- Réducteur de vibrations

MM4



EAN: 0088381094238

**Accessoires de série** Sac à outil, Protège lame, Clé à douille, Lame 4 dents 255 mm, Clé 8x10, Capot de protection pour lame, Bouteille plastique avec pipette, Clé 4 mm.

Logigramme accessoires p. 396

**Tête à fil et lames voir page 576**

CS246-4C

Outil Multifonctions 4 temps 25,4 cm<sup>3</sup>



1 concept fort: Pratique, Économique, Simple, Encombrement minimum

Cylindrée	25,4 cm <sup>3</sup>
Puissance	0,77 kW
Vitesse à vide	8500 tr/min
Réservoir d'essence	0,6 l
Capacité du réservoir d'huile	80 ml
Pression sonore (Lpa)	95 dB(A)
Puissance sonore (Lwa)	105,5 dB(A)
Taux de vibration triaxial (a <sub>v</sub> )	6,5 m/s <sup>2</sup>
Dimensions (LxIxh)	975x323x241 mm
Poids net EPTA	4,6 kg

- Moteur 4 temps MM4 inclinable dans toutes les positions
- Montage facile et rapide des outils
- Facilité de nettoyage du filtre
- Poignée ergonomique Soft Grip pour une meilleure prise en main
- 5 outils en option vendus séparément : motobineuse, taille-haies à perche, élagueuse à perche, coupe-herbe et débroussailluse



EAN : 0088381620826

Accessoires de série Sangle.

Logigramme accessoires p. 396

# 5 bonnes RAISONS de les choisir...

1

PRATIQUES

8 têtes adaptables

2

ENTRETIEN FACILE

Éléments séparés peu encombrants lors des maintenances

3

ENCOMBREMENT MINI.

Longueurs des poignées et des outils réduites pour un rangement aisé

4

MOTEURS PERFORMANTS

Inclinables dans toutes les positions pour une totale liberté de mouvements

5

SIMPLES À UTILISER

Attache simple et rapide en « 1 CLIC » des accessoires sur le bloc moteur



Têtes adaptables (Articles vendus séparément)

Motobineuse	Rallonge	Faucheuse au sol	Taille-haie à perche droite	Taille-haie à perche	Élagueuse à perche	Débroussailluse	Coupe-herbe	Balai racleur	Brosse rotative
Longueur : 96,5 cm	Longueur : 108 cm	Longueur : 132,4 cm Guide : 25 cm	Longueur : 110,4 cm	Longueur : 150 cm Lâmière : 53,5 cm	Pas de chaîne : 3/8" Guide : 25 cm Longueur : 116,6 cm	Longueur : 90,7 cm	Longueur : 70,3 cm	Largeur : 60 cm	Largeur : 60 cm
									
réf. 195717-9	réf. 196035-8	réf. 198068-9	réf. 197750-7	réf. 196345-3	réf. 196105-3	réf. 195893-9	réf. 195566-4	réf. 199339-7	réf. 199318-5

**MS248-4CE**

Débroussailleuse 4 temps 25,4 cm<sup>3</sup>



**Facile à démarrer, pour l'entretien régulier des jardins**

Cylindrée	25,4 cm <sup>3</sup>
Puissance	0,77 kW
Vitesse à vide	10000 tr/min
Filetage de l'arbre	M10x1,25 gauche
Réservoir d'essence	0,6 l
Capacité du réservoir d'huile	80 ml
Dimensions (LxIxh)	1765x368x293 mm
Poids net EPTA	5,2 kg

- Excellente manœuvrabilité grâce à sa poignée circulaire.
- Robuste grâce à son carter d'engrenage en aluminium
- Moteur 4 temps MM4 inclinable dans toutes les positions
- Conforme aux normes EPA Phase 2 et Europe Stage 2
- EASYSTART : facilite le démarrage et réduit l'effort de l'utilisateur



EAN : 0088381821254

Accessoires de série Tête à fils Tap & Go Comfort Trim "medium", Sangle.

Logigramme accessoires p. 396

**MS246-4UE**

Débroussailleuse 4 temps 25,4 cm<sup>3</sup>



**Guidon adapté aux jardins à dénivelés importants**

- Moteur 4 temps MM4 : plus écologique et plus performant que le moteur 2 temps,
- EASYSTART : facilite le démarrage et réduit l'effort de l'utilisateur.

Cylindrée	25,4 cm <sup>3</sup>
Puissance	0,77 kW
Vitesse à vide	8500 tr/min
Filetage de l'arbre	M10x1,25 gauche
Réservoir d'essence	0,6 l
Capacité du réservoir d'huile	80 ml
Pression sonore (Lpa)	96,6 dB(A)
Vibration 3ax poignée Aw/Ar	2,3 / 2,6 m/s <sup>2</sup>
Dimensions (LxIxh)	1765x620x474 mm
Poids net EPTA	5,5 kg



Accessoires de série Capot de protection pour lame, Bidon d'huile moteur 4 temps 80 ml SL 10W40, Tête à fil Ultra Auto 4, Harnais, Clé mâle coudée 4 mm, Clé combinée 16/17 mm, Lame 3 dents 230 mm, Clé hex 5 mm, Sac d'accessoires, Protection pour tête à fil, Protection lame 3 dents.

EAN : 0088381610490

Logigramme accessoires p. 396

**MS335-4C**

Débroussailleuse 4 temps 33,5 cm<sup>3</sup>



**Parfaite pour l'entretien régulier des jardins et parcs avec broussailles et ronces**

- Moteur 4 temps MM4 : plus écologique et plus performant que le moteur 2 temps,
- Bruit 4x inférieur (par rapport au moteur 2 temps équivalent).

Cylindrée	33,5 cm <sup>3</sup>
Puissance	1,07 kW
Vitesse à vide	10000 tr/min
Filetage de l'arbre	M10x1,25 gauche
Réservoir d'essence	0,65 l
Capacité du réservoir d'huile	100 ml
Pression sonore (Lpa)	109,7 dB(A)
Vibration 3ax poignée Aw/Ar	7,4 / 6,1 m/s <sup>2</sup>
Dimensions (LxIxh)	1810x330x275 mm
Poids net EPTA	6,7 kg



Accessoires de série Tête à fil Ultra Auto 6, Bidon d'huile moteur 4 temps 80 ml SL 10W40, Sangle, Clé hex 5 mm, Clé mâle coudée 4 mm, Clé combinée 16/17 mm, Protection pour tête à fil, Sac d'accessoires, Capot de protection pour lame.

EAN : 0088381607902

Logigramme accessoires p. 396

**MS335-4UT**

Débroussailleuse 4 temps 33,5 cm<sup>3</sup>



**Économique et écologique avec son moteur MM4**

Cylindrée	33,5 cm <sup>3</sup>
Puissance	1,07 kW
Vitesse à vide	10000 tr/min
Filetage de l'arbre	M10x1,25 gauche
Réservoir d'essence	0,65 l
Capacité du réservoir d'huile	100 ml
Pression sonore (Lpa)	98,2 dB(A)
Vibration 3ax poignée Aw/Ar	2,5 / 3,5 m/s <sup>2</sup>
Puissance sonore (Lwa)	106,7 dB(A)
Dimensions (LxIxh)	1810x620x500 mm
Poids net EPTA	7,1 kg

- Consommation réduite de 40 % (par rapport au moteur 2 temps équivalent)
- Moteur 4 temps MM4 : plus écologique et plus performant que le moteur 2 temps
- Bruit 4x inférieur (par rapport au moteur 2 temps équivalent)
- Fonctionne au «Super sans plomb» sans mélange
- Démarrage facile



EAN : 0088381691208

Accessoires de série Lame 3 dents 305 mm, Tête à 2 fils TAP & GO, Bidon d'huile 100 ml moteur 4 temps, Clé combinée 16/17 mm, Harnais, Protection pour tête à fil, Clé mâle coudée 4 mm, Capot de protection pour lame, Sac d'accessoires, Protection lame 3 dents.

Logigramme accessoires p. 396

**MS430-4C**

Débroussailleuse 4 Temps 43 cm<sup>3</sup>



**Puissante et conçue pour les travaux intensifs en parcs et forêts**

Cylindrée	43 cm <sup>3</sup>
Puissance	1,5 kW
Vitesse à vide	10500 tr/min
Filetage de l'arbre	M10x1,25 gauche
Réservoir d'essence	0,6 l
Pression sonore (Lpa)	94,9 dB(A)
Vibration 3ax poignée Av/Ar	3,8 / 4,2 m/s <sup>2</sup>
Puissance sonore (Lwa)	107,7 dB(A)
Dimensions (LxIxh)	1812x339x250 mm
Poids net EPTA	7,9 kg

- Poignée de forme «type C», pour plus de précision
- Moteur 4 temps MM4 inclinable dans toutes les positions
- Munie d'une valve de décompression automatique pour un effort réduit de 40 % lors du démarrage



EAN: 4002829792599

**Accessoires de série** Tête à fil Ultra Auto 6, Lame 3 dents 305 mm, Clé de 17, Clé à bougie combinée 10-16, Protection lame 3 dents, Harnais à sangle, Clé mâle coudée 4 mm, Clé hex 5 mm, Bidon d'huile 100 ml moteur 4 temps, Sac d'accessoires.

Logigramme accessoires p. 396

**MS430-4U**

Débroussailleuse 4 Temps 43 cm<sup>3</sup>



**Polyvalente avec son démarrage facile**

- Munie d'une valve de décompression automatique pour un effort réduit de 40 % lors du démarrage,
- Poignée de forme «type U», pour le débroussaillage.

Cylindrée	43 cm <sup>3</sup>
Puissance	1,5 kW
Vitesse à vide	10500 tr/min
Filetage de l'arbre	M10x1,25 gauche
Réservoir d'essence	0,6 l
Pression sonore (Lpa)	96,1 dB(A)
Vibration 3ax poignée Av/Ar	4,8 / 3,5 m/s <sup>2</sup>
Dimensions (LxIxh)	1812x635x460 mm
Poids net EPTA	8,3 kg



**Accessoires de série** Tête à fil Ultra Auto 6, Lame 3 dents 305 mm, Clé de 17, Clé mâle coudée 4 mm, Harnais, Clé hex 5 mm, Bidon d'huile 100 ml moteur 4 temps, Sac d'accessoires, Clé à bougie combinée 10-16, Protection lame 3 dents.

EAN: 0088381629522

Logigramme accessoires p. 396



**MS4300-4U**

**MS4300-4U**

Débroussailleuse 4 Temps 43 cm<sup>3</sup>



**Système anti-vibrations et harnais Pro Confort pour répondre aux usages intensifs**

Cylindrée	43 cm <sup>3</sup>
Puissance	1,5 kW
Vitesse à vide	10500 tr/min
Filetage de l'arbre	M10x1,25 gauche
Réservoir d'essence	0,6 l
Pression sonore (Lpa)	96,2 dB(A)
Vibration 3ax poignée Av/Ar	2 / 2,2 m/s <sup>2</sup>
Puissance sonore (Lwa)	108,9 dB(A)
Dimensions (LxIxh)	1812x618x528 mm
Poids net EPTA	8,6 kg

- Moteur 4 temps MM4 inclinable dans toutes les positions
- Poignée de forme «type U», pour le débroussaillage
- Munie d'une valve de décompression automatique pour un effort réduit de 40 % lors du démarrage
- Faible vibration grâce à la poignée anti-vibration
- Réglage du guidon rapide et sans outil



EAN: 0088381629546

**Accessoires de série** Tête à fil Ultra Auto 6, Lame 3 dents 305 mm, Harnais, Clé de 17, Clé à bougie combinée 10-16, Protection lame 3 dents, Clé hex 5 mm, Clé mâle coudée 4 mm, Bidon d'huile 100 ml moteur 4 temps, Sac d'accessoires.

Logigramme accessoires p. 396

**MS27C**

Débroussailleuse 2 Temps 25,7 cm<sup>3</sup>



**Parfaitement équilibrée, idéale pour l'entretien des jardins**

Cylindrée	25,7 cm <sup>3</sup>
Puissance	0,83 kW
Vitesse à vide	8800 tr/min
Filetage de l'arbre	M8x1,25 gauche
Réservoir d'essence	0,6 l
Pression sonore (Lpa)	98,52 dB(A)
Vibration 3ax poignée Av/Ar	8,83 / 14,381 m/s <sup>2</sup>
Puissance sonore (Lwa)	109,77 dB(A)
Dimensions (LxIxh)	1770x330x185 mm
Poids net EPTA	5 kg

- Démarrage facile grâce à la pompe d'amorçage
- Poignée de forme «type C», pour plus de précision
- Équilibre de la machine étudié pour un maximum d'efficacité et un minimum d'effort



Accessoires de série Tête à 2 fils TAP & GO, Sangle, Clé Allen, Clé à bougie.

Accessoires de série Tête à 2 fils TAP & GO, Sangle, Clé Allen, Clé à bougie.

Logigramme accessoires p. 396

**EM2600U**

Débroussailleuse 2 Temps 25,7 cm<sup>3</sup>



**Grand confort et démarrage facile**

- Livrée avec une lame et une tête à 2 fils,
- Démarrage facile grâce à la pompe d'amorçage.

Cylindrée	25,7 cm <sup>3</sup>
Puissance	0,83 kW
Vitesse à vide	8800 tr/min
Filetage de l'arbre	M8x1,25 gauche
Réservoir d'essence	0,6 l
Pression sonore (Lpa)	98,52 dB(A)
Vibration 3ax poignée Av/Ar	14,68 / 9,037 m/s <sup>2</sup>
Dimensions (LxIxh)	1770x610x410 mm
Poids net EPTA	5 kg



Accessoires de série Tête à 2 fils TAP & GO, lame Ø 230 4 dents x 2 x 25,4 mm, Protège lame, Sangle, Sac DOLMAR, Clé à bougie, Clé Allen.

Accessoires de série Tête à 2 fils TAP & GO, lame Ø 230 4 dents x 2 x 25,4 mm, Protège lame, Sangle, Sac DOLMAR, Clé à bougie, Clé Allen.

Accessoires de série Tête à 2 fils TAP & GO, lame Ø 230 4 dents x 2 x 25,4 mm, Protège lame, Sangle, Sac DOLMAR, Clé à bougie, Clé Allen.

Accessoires de série Tête à 2 fils TAP & GO, lame Ø 230 4 dents x 2 x 25,4 mm, Protège lame, Sangle, Sac DOLMAR, Clé à bougie, Clé Allen.



**MS27C**



**EM2600U**

**MS27U**

Débroussailleuse 2 Temps 25,7 cm<sup>3</sup>



**Très confortable pour l'herbe et les broussailles des jardins**

- Livrée avec une lame et une tête à 2 fils,
- Démarrage facile grâce à la pompe d'amorçage.

Cylindrée	25,7 cm <sup>3</sup>
Puissance	0,83 kW
Vitesse à vide	8800 tr/min
Filetage de l'arbre	M8x1,25 gauche
Réservoir d'essence	0,6 l
Pression sonore (Lpa)	98,52 dB(A)
Vibration 3ax poignée Av/Ar	14,68 / 9,037 m/s <sup>2</sup>
Dimensions (LxIxh)	1770x610x410 mm
Poids net EPTA	5 kg



Accessoires de série Tête à fil, Sangle, Protège lame, Clé à bougie, Clé Allen.

Accessoires de série Tête à fil, Sangle, Protège lame, Clé à bougie, Clé Allen.

Accessoires de série Tête à fil, Sangle, Protège lame, Clé à bougie, Clé Allen.





**MS27U**



COUPER | DÉBROUSSAILLER | MULTIFONCTIONS











**CS246-4C**



Suivez toutes nos actualités et produits sur

-  [www.facebook.com/DolmarFrance](http://www.facebook.com/DolmarFrance)
-  [www.youtube.com/user/DolmarTV](http://www.youtube.com/user/DolmarTV)
-  [www.linkedin.com/company/makita-france-sas/](http://www.linkedin.com/company/makita-france-sas/)

## Comparaison Débroussailleuses thermiques

Type de Moteur	MM4						
Référence	MS248-4CE	MS246-4UE	MS335-4UT	MS335-4C	MS430-4C	MS430-4U	MS4300-4U
Désignation	Débroussailleuse 4 temps						
	25,4 cm <sup>3</sup>	25,4 cm <sup>3</sup>	33,5 cm <sup>3</sup>	33,5 cm <sup>3</sup>	43 cm <sup>3</sup>	43 cm <sup>3</sup>	43 cm <sup>3</sup>
<b>Données moteur thermique</b>							
Cylindrée (cm <sup>3</sup> )	25,4	25,4	33,5	33,5	43	43	43
Puissance (kW/ch)	0,77 / 1,1	0,77 / 1,05	1,07 / 1,4	1,07/1,5	1,5 / 2	1,5 / 2	1,5 / 2
<b>Régime</b>							
Vitesse à vide (tr/min)	10 000	8 500	10 000	10 000	10 500	10 500	10 500
<b>Outillage à utiliser</b>							
Filetage de l'arbre	M10 x 1,25 gauche	M10 x 1,25 gauche	M10 x 1,25 gauche	M10 x 1,25 gauche	M10 x 1,25 gauche	M10 x 1,25 gauche	M10 x 1,25 gauche
<b>Autonomie</b>							
Réservoir d'essence (l)	0,6	0,6	0,65	0,65	0,6	0,6	0,6
Capacité du réservoir d'huile (ml)	80	80	100	100	100	100	100
<b>Niveaux d'exposition</b>							
Pression sonore (Lpa) (dB (A))	—	96,6	98,2	109,7	94,9	96,1	96,2
Puissance sonore (Lwa) (dB (A))	—	105,5	106,7	112	107,7	109,1	108,9
<b>Vibration 3ax poignée</b>							
Av/Ar-Dr/G (m/s <sup>2</sup> )	—	2,3 / 2,6	2,5 / 3,5	7,4 / 6,1	3,8 / 4,2	4,8 / 3,5	2,2 / 1,7
Taux vibration triaxial (a <sub>v</sub> ) (m/s <sup>2</sup> )	—	—	—	—	—	—	—
<b>Général</b>							
Poids net (kg)	5,2	5,5	7,1	6,7	7,9	8,3	8,6
Dimensions (L x l x h) (mm)	L	1765	1765	1810	1810	1812	1812
	l	368	620	620	330	339	635
	h	293	474	500	275	250	460
<b>Technologies et équipements</b>							
Easy Start			—	—	—	—	—
MM4							
Catalytic Converter	—	—	—	—	—	—	—
Système anti-vibration	—	—	—	—	—	—	Oui

## Débroussailleuse à dos 4 temps

## MM4

## 2 temps

## EM2600U

MS352-4R

MS4300-4R

MS27C

MS27U

MS4215

Débroussailleuse à dos 4 temps

Débroussailleuse 2 temps

 33,5 cm<sup>3</sup>

 43 cm<sup>3</sup>

 25,7 cm<sup>3</sup>

 25,7 cm<sup>3</sup>

 40,2 cm<sup>3</sup>

33,5

43

25,7

25,7

40,2

1,07 / 1,45

1,5 / 2,1

0,83 / 1,1

0,83 / 1,1

1,47 / 1,97

10000

10500

8800

8800

10000

 M10 x 1  
gauche

 M10 x 1,25  
gauche

 M8 x 1,25  
gauche

 M8 x 1,25  
gauche

 M10 x 1,25  
gauche

0,65

0,8

0,6

0,6

1,1

100

100

—

—

—

89,3

92,5

98,52

98,52

95,91

104,3

110,6

109,77

109,77

107,44

—

—

8,83 / 14,38

14,68 / 9,04

5,85 / 4,06

4,78

2,7

—

—

—

10,2

12

5

5

7,2

430

400

1770

1770

1710

280

350

330

610

630

430

600

185

410

515

—

—



—



—

—

—

—

—



—

—

Oui

—

—

—

Débroussailleuses thermique

Lames

P. 578



Têtes à fil

P. 574



Accessoires pour Multifonctions

Lames



P. 576

Têtes à fil

P. 398



EPI



P. 582

Sacs et Holsters



P. 585

Huiles moteurs



P. 583

Huiles d'entretien



P. 582

Divers



P. 584

COUPER | DÉBROUSSAILLER | MULTIFONCTIONS

Accessoires pour coupe-herbes et débroussailleuses

Cartier de protection

Ref.	Type	Qté	EAN	Tarif HT
453353-0	Fil	1	3240890840592	4.00 € A
680171000	Fil	1	3240890790217	7.90 € A
141015-9	Fil	1	3240890840776	11.90 € A
6258028002	Lame	1	3240890753199	30.00 € A
451566-7	Lame	1	3240890729903	25.50 € A
452260-4	Lame	1	3240890731128	8.90 € A
6358008004	Fil et Lame	1	3240890858061	30.00 € A
P-47335	Fil et Lame	1	3240890527387	15.90 € A
010341612	Fil et Lame	1	3240890536808	33.00 € A
010341100	Lame Scie ø 225 mm	1	3240890536785	33.00 € A
010341030	Lame Scie ø 200 mm	1	3240890536778	30.00 € A
454640-0	Lame	1	3240890891730	25.50 € A
453775-4	type	1	3240890836939	42.00 € A
DA00000145	type	1	3240890882387	8.90 € A



Mousse de protection

Ref.	Qté	EAN	Tarif HT
168676-0	1	3240890855183	11.90 € A



Extension cartier de protection pour tête à fil

Ref.	Type	Qté	EAN	Tarif HT
140583-9	Fil	1	3240890903464	15.90 € A
135398-7	Fil	1	3240890559395	4.50 € A
DA00000147	Fil	1	3240890882400	5.50 € A



Kit d'élagage pour BBC300L

Guide réf. : 165700-0 3/8" 39 maillons.  
Fourreau de protection.  
Chaîne réf. : 91VXL039X.  
Outils de montage : Clé et tournevis.



Ref.	Qté	EAN	Tarif HT
196312-8	1	0088381432825	245.00 € A

Kit montage lame pour AT3723U et DUR365U

Kit composé des pièces suivantes :  
1 x 362224140 Lame 4 dents, 1 x 168526-9 Cuvette, 1 x 264025-0 Ecrou, 1 x 455815-4 Capot de protection, 2 x 266896-1 Vis hexa. M5x20, 1 x 346785-7 Support capot de protection, 2 x 261156-6 Rondelle, 1 x 346084-7 Flasque inférieure



Ref.	Qté	EAN	Pour	Tarif HT
ACC0010	1	3240890982773	AT3723U, DUR365U	48.00 € A

Support

Permet d'éviter à votre moteur le contact avec le sol lorsque vous votre débroussailleuse est au sol. Se fixe deux vis références 0119069970.

Ref.	Qté	EAN	Tarif HT
346286-5	1	3240890840318	5.00 € A

Accessoires spécifiques pour ET40

Sangle pour ET40

Ref.	Qté	EAN	Tarif HT
DA00000037	1	3240890904416	3.50 € A



Recharge fils nylon pour ET40

Ref.	Ø fil	Forme	Qté	EAN	Tarif HT
DA00000004	1,65 mm	Rond	1	3240890904393	4.50 € A



Tête à fil pour ET40

Ref.	Type	Filetage	Ø fil	Forme	Qté	EAN	Tarif HT
DA00000001	Tap & Go	Clips	1,65 mm	rond	1	0088381374026	8.90 € A



Cartier de protection pour ET40

Ref.	Qté	EAN	Tarif HT
DA00000047	1	3240890822130	6.50 € A



## Harnais et sangles pour débroussailluses



### Harnais standard

Attache pectorale à libération rapide. Sangle pectorale avec protection plastique souple et confortable. Bretelles avec tour de cou matelassées et amovible. Large plaque dorsale en plastique très confortable. Plaque fémorale en plastique rigide. Crochet référence : 140400-3

Ref.	Qté	EAN	Tarif HT
122907-1	1	3240890555182	39.00 € A



### Harnais PRO COMFORT

Attache pectorale à libération rapide. Sangle pectorale et bretelles matelassées généreusement. Très grande plaque dorsale rembourrée confortable descendant jusqu'à la base du dos. Ceinture lombaire maintient le dos et limite les mouvements traumatiques. Plaque fémorale en plastique rigide avec rembourrage mousse. Référence crochet 140400-3.

Ref.	Qté	EAN	Pour	Tarif HT
196335-6	1	3240890858580	MS4300-4U, DUX60Z	93.00 € A



### Harnais double XX

Libération rapide au niveau du crochet de suspension. Bretelles en tissu et matelassées. Maintien pectorale et plaque dorsale matelassés. Plaque fémorale en cuir souple.

Ref.	Qté	EAN	Pour	Tarif HT
988048324	1	4002829567555	MS4510KIT	42.00 € A
988048624	1	4002829586006	DBC3310, DBC4010, DBC4510	42.00 € A



### Sangle pour ET40

Ref.	Qté	EAN	Tarif HT
DA00000037	1	3240890904416	3.50 € A



### Sangle standard

Ref.	Qté	EAN	Tarif HT
125516-5	1	3240890904959	4.00 € A



### Crochet

Ref.	Qté	EAN	Tarif HT
140400-3	1	3240890904997	5.00 € A



### Crochet pour MS335, MS352 et MS4211

Ref.	Qté	EAN	Tarif HT
168578-0	1	0088381365529	3.00 € A

## Adaptateurs batteries



### Support Dorsal 18 Li-Ion 4 ports

Adaptateur 2 X 18V 191J51-5 Adaptateur 18V 191J50-7 Sangle de débroussaillseuse 191E43-4

Ref.	Qté	EAN	Tarif HT
191A64-2	1	0088381548632	785.00 € A



### Support Dorsal avec 4 batteries Li-Ion 18V - 5Ah et un chargeur rapide double

Adaptateur 2 X 18V 191J51-5 Adaptateur 18V 191J50-7 Sangle de débroussaillseuse 191E43-4

Ref.	Qté	EAN	Tarif HT
191C78-3	1	0088381553841	1 159.00 € A

### Adaptateur de sangle de débroussaillseuse pour PDC01

Ref.	Qté	EAN	Tarif HT
191E43-4	1	3240891152328	13.90 € A

### Adaptateur 18V pour PDC01

Ref.	Qté	EAN	Tarif HT
191J50-7	1	—	132.00 € A

### Adaptateur 2X 18V pour PDC01

Ref.	Qté	EAN	Tarif HT
191J51-5	1	0088381560382	203.00 € A

Accessoires pour outils multifonctions

Outil taille-haies à perche

Espacement entre les dents : 35 mm. Diamètre de coupe max : 22 mm

Ref.	Long.	Lame	Poids net	Type	Qté	Type Makita	EAN	Pour	Tarif HT
197750-7	110,4 cm	53	1,8 kg	HT-CS2	1	EN410MP	0088381469258	CS246-4C, BUX361Z, UX361DWBE, DUX60Z, AC3611	217.00 € A



Outil taille-haies à perche orientable

Ref.	Long.	Lame	Angle (s)	Poids net	Type	Qté	Type Makita	EAN	Tarif HT
196345-3	150 cm	53,5 cm	haut 90°/bas 45°	2,4 kg	HT-CS	1	EN401MP	0088381424905	342.00 € A

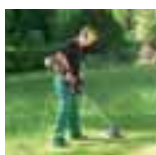

Outil débroussailluse

Ref.	Long.	Ø coupe	Filetage	Poids net	Type	Alésage	Qté	Type Makita	EAN	Tarif HT
195663-6	87,6 cm	420 mm	M10 x 1,25 LH	1 kg	BC-CS	25,4	1	EM400MP	0088381376853	187.00 € A
195893-9	90,7 cm	300 mm	M10 x 1,25 LH	1 kg	BC-AC		1	EM401MP	3240890907677	187.00 € A



Outil motobineuse

Ref.	Long.	Larg. outil	Poids net	Type	Qté	Type Makita	EAN	Tarif HT
195717-9	96,5 cm	160 mm	2,9 kg	MC-CS	1	KR400MP	0088381398060	322.00 € A



Outil balai racleur

Pour balayer les saletés humides, feuilles mortes mouillées, neige, ainsi que pour 'évacuer' les flaques d'eau.

Ref.	Larg. outil	Ø Rouleaux	Long.	Larg.	Hauteur	Poids net	Qté	EAN	Pour	Tarif HT
199339-7	590 mm	265 mm	1159 mm	600 mm	362 mm	7,2 kg	1	0088381534130	CS246-4C, AC3611, DUX60Z	418.00 € A



Kit sarcleuse

Ref.	Larg. outil	Pour	Qté	EAN	Pour	Tarif HT
B-04818	160 mm	MH2556	1	0088381189842	BBC300LRDE, DBC260, MH2556, BBC300LZ	245.00 € A



Outil faucheuse au sol

Ref.	Long.	Lame	Poids net	Qté	EAN	Pour	Tarif HT
198068-9	132,4 cm	25 cm	_ kg	1	0088381473620	UX361DWBE, DUX60Z, AC3611	380.00 € A



Outil élagueuse à perche

Ref.	Long.	Long. Guide	Pas	Gauge	Poids net	Type	Qté	Type Makita	EAN	Tarif HT
199930-1	116,6 cm	25 cm	3/8"	1,3 mm	1,2 kg	PS-CS1	1	EY401MP	0088381544511	322.00 € A



Outil coupe-herbe

Tête à fil réf : 680224200

Ref.	Long.	Filetage	Type	Poids net	Qté	Type Makita	EAN	Tarif HT
195566-4	70,3 cm	M8 x 1,25 RH	LT-CS	0,5 kg	1	ER400MP	0088381397650	110.00 € A

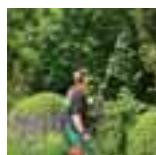

Rallonge

Pour outils à perche et taille-haie

Ref.	Long.	Poids net	Type	Qté	EAN	Tarif HT
196035-8	108 cm	1,1 kg	SE-CS	1	0088381413121	135.00 € A



Outil brosse rotative

Pour balayer les saletés sèches, poussières, feuilles mortes...

Ref.	Larg. outil	Ø Rouleaux	Long.	Larg.	Hauteur	Poids net	Qté	EAN	Pour	Tarif HT
199318-5	600 mm	250 mm	1145 mm	600 mm	362 mm	6,3 kg	1	3240890929150	AC3611, CS246-4C, DUX60Z	393.00 € A



Sac à outils

Ref.	Long.	Qté	EAN	Tarif HT
195639-3	1200 mm	1	3240890833839	71.00 € A

COUPER | DÉBROUSSAILLER | MULTIFONCTIONS

Jardins | Parcs | Forêts



Easy Start



## UH6570

Taille-haie Hobby .....	400
Taille-haie Semi-Pro .....	401
Taille-haie Pro .....	402
Taille-haie 2 temps .....	404
Taille-haie à perche 4 temps .....	406
LOGIGRAMME ACCESSOIRES .....	408
COMPARATIFS MACHINES .....	408
ACCESSOIRES SPÉCIFIQUES .....	410



Tailler

HT49

Taille-haie Hobby 400 W 48 cm

Sécurisé et adapté à l'entretien des jardins



Longueur de lamier	48 cm
Cadence de coupe maximale	3200 cps/min
Espacement entre les dents	18 mm
Diamètre de coupe max	15 mm
Puissance nominale	400 W
Pression sonore (Lpa)	82,1 dB(A)
Puissance sonore (Lwa)	93 dB(A)
Taux de vibration triaxial (a <sub>v</sub> )	6,7 m/s <sup>2</sup>
Dimensions (Lxlxh)	871 x 187 x 195 mm
Poids net EPTA	3 kg

- Double interrupteur de sécurité
- Léger et maniable
- Large protège main
- Idéal pour les petites et moyennes surfaces à tailler



EAN : 0088381615877

Accessoires de série Attache câble pour rallonge, Fourreau de protection.

Logigramme accessoires p. 408

TAILLER

UH4861

Taille-haie Hobby 400 W 48 cm

Sécurisé et adapté à l'entretien des jardins



Longueur de lamier	48 cm
Cadence de coupe maximale	3200 cps/min
Espacement entre les dents	18 mm
Diamètre de coupe max	15 mm
Puissance nominale	400 W
Pression sonore (Lpa)	82 dB(A)
Puissance sonore (Lwa)	93 dB(A)
Taux de vibration triaxial (a <sub>v</sub> )	6,7 m/s <sup>2</sup>
Dimensions (Lxlxh)	871 x 187 x 195 mm
Poids net EPTA	3 kg

- Double interrupteur de sécurité
- Léger et maniable
- Large protège main
- Idéal pour les petites et moyennes surfaces à tailler



EAN : 0088381615860

Charbon : 191962-4

Accessoires de série Lame 480 mm, Attache câble pour rallonge, Couvercle de lame 520 mm, Serre câble ceinture.

Logigramme accessoires p. 408



**HT345**

Taille-haie Semi-Pro 550 W 45 cm

**Carter en aluminium pour associer poids réduit et robustesse**



- Prise en main optimale dans toutes les positions de coupe grâce au grip et aux 3 poignées arrière,
- Large protège main.

Longueur de lamier	45 cm
Cadence de coupe maximale	3 200 cps/min
Espacement entre les dents	28 mm
Diamètre de coupe max	18 mm
Puissance nominale	550 W
Pression sonore (Lpa)	89,9 dB(A)
Puissance sonore (Lwa)	97,9 dB(A)
Taux de vibration triaxial (a <sub>v</sub> )	6,7 m/s <sup>2</sup>
Dimensions (Lxlxh)	862x223x206 mm
Dimensions (Lxlxh)	862x223x206 mm
Poids net EPTA	3,6 kg



**Accessoires de série** Attache câble pour rallonge, Fourreau de protection 45 cm pour lamier.

EAN : 4002829699874 Charbon : 191962-4

[Logigramme accessoires p. 408](#)

**UH4570**

Taille-haie Semi-Pro 550 W 45 cm

**Carter en fonte de magnésium pour associer poids réduit et robustesse**



- Ergonomie : prise en main optimale dans toutes les positions de coupe grâce aux grips et aux poignées,
- Sécurité : lamier avec protection anti-retour, double interrupteur, attache pour le cordon d'alimentation.

Longueur de lamier	45 cm
Cadence de coupe maximale	3 200 cps/min
Espacement entre les dents	28 mm
Diamètre de coupe max	18 mm
Puissance nominale	550 W
Pression sonore (Lpa)	89,9 dB(A)
Puissance sonore (Lwa)	97,9 dB(A)
Taux de vibration triaxial (a <sub>v</sub> )	6,7 m/s <sup>2</sup>
Dimensions (Lxlxh)	862x223x206 mm
Poids net EPTA	3,6 kg



**Accessoires de série** Fourreau de protection 55 cm pour lamier.

EAN : 0088381095709 Charbon : 191962-4

[Logigramme accessoires p. 408](#)

**HT355**

Taille-haie Semi-Pro 550 W 55 cm

**Équipé pour la sécurité, parfait pour les usages réguliers en jardins et parcs**



- Sécurité : lamier avec protection anti-retour, double interrupteur, attache pour le cordon d'alimentation,
- Prise en main optimale dans toutes les positions de coupe grâce au grip et aux 3 poignées arrière.

Longueur de lamier	55 cm
Cadence de coupe maximale	3 200 cps/min
Espacement entre les dents	28 mm
Diamètre de coupe max	18 mm
Puissance nominale	550 W
Pression sonore (Lpa)	89,9 dB(A)
Puissance sonore (Lwa)	97,9 dB(A)
Taux de vibration triaxial (a <sub>v</sub> )	6,7 m/s <sup>2</sup>
Dimensions (Lxlxh)	970x223x206 mm
Dimensions (Lxlxh)	970x223x206 mm
Poids net EPTA	3,7 kg



**Accessoires de série** Attache câble pour rallonge, Fourreau de protection 55 cm pour lamier.

EAN : 0088381096768 Charbon : 191962-4

[Logigramme accessoires p. 408](#)

**UH5570**

Taille-haie Semi-Pro 550 W 55 cm

**Équipé pour la sécurité, parfaits pour les usages réguliers en jardins et parcs**



- Ergonomie : prise en main optimale dans toutes les positions de coupe grâce aux grips et aux poignées,
- Sécurité : lamier avec protection anti-retour, double interrupteur, attache pour le cordon d'alimentation.

Longueur de lamier	55 cm
Cadence de coupe maximale	3 200 cps/min
Espacement entre les dents	28 mm
Diamètre de coupe max	18 mm
Puissance nominale	550 W
Pression sonore (Lpa)	89,9 dB(A)
Puissance sonore (Lwa)	97,9 dB(A)
Taux de vibration triaxial (a <sub>v</sub> )	6,7 m/s <sup>2</sup>
Dimensions (Lxlxh)	970x223x206 mm
Dimensions (Lxlxh)	970x223x206 mm
Poids net EPTA	3,7 kg



**Accessoires de série** Fourreau de protection 55 cm pour lamier.

EAN : 0088381095723 Charbon : 191962-4

[Logigramme accessoires p. 408](#)

**HT365**

Taille-haie Semi-Pro 550 W 65 cm

**Poignée à interrupteur multi-positions pour convenir aux mouvements lors de la taille**



- Prise en main optimale dans toutes les positions de coupe grâce au grip et aux 3 poignées arrière,
- Large protège main.

Longueur de lamier	65 cm
Cadence de coupe maximale	3 200 cps/min
Espacement entre les dents	28 mm
Diamètre de coupe max	18 mm
Puissance nominale	550 W
Pression sonore (Lpa)	89,9 dB(A)
Puissance sonore (Lwa)	97,9 dB(A)
Taux de vibration triaxial (a <sub>v</sub> )	6,7 m/s <sup>2</sup>
Dimensions (Lxlxh)	1 042x223x206 mm
Dimensions (Lxlxh)	1 042x223x206 mm
Poids net EPTA	3,8 kg



**Accessoires de série** Attache câble pour rallonge, Fourreau de protection 65 cm pour lamier.

EAN : 0088381096775 Charbon : 191962-4

[Logigramme accessoires p. 408](#)

**UH6570**

Taille-haie Semi-Pro 550 W 65 cm

**Poignée à interrupteur multi-positions pour convenir aux mouvements lors de la taille**



- Ergonomie : prise en main optimale dans toutes les positions de coupe grâce aux grips et aux poignées,
- Sécurité : lamier avec protection anti-retour, double interrupteur, attache pour le cordon d'alimentation.

Longueur de lamier	65 cm
Cadence de coupe maximale	3 200 cps/min
Espacement entre les dents	28 mm
Diamètre de coupe max	18 mm
Puissance nominale	550 W
Pression sonore (Lpa)	89,9 dB(A)
Puissance sonore (Lwa)	97,9 dB(A)
Taux de vibration triaxial (a <sub>v</sub> )	6,7 m/s <sup>2</sup>
Dimensions (Lxlxh)	1 042x223x206 mm
Dimensions (Lxlxh)	1 042x223x206 mm
Poids net EPTA	3,8 kg



**Accessoires de série** Fourreau de protection 65 cm pour lamier.

EAN : 0088381095761 Charbon : 191962-4

[Logigramme accessoires p. 408](#)

**HT5510**

Taille-haie Pro 670 W 55 cm

**Prévu pour les tailles intensives avec son carter d'engrenage en fonte de magnésium**



Longueur de lamier	55 cm
Cadence de coupe maximale	3000 cps/min
Espacement entre les dents	28 mm
Diamètre de coupe max	18 mm
Puissance nominale	670 W
Pression sonore (Lpa)	86,5 dB(A)
Puissance sonore (Lwa)	94,5 dB(A)
Taux de vibration triaxial (a <sub>v</sub> )	4,4 m/s <sup>2</sup>
Dimensions (LxIxh)	970x223x206 mm
Poids net EPTA	4,3 kg

- Prise en main optimale dans toutes les positions de coupe grâce au grip et aux 3 poignées arrière
- Large protège main
- Sécurité : lamier avec protection anti-retour, double interrupteur, attache pour le cordon d'alimentation
- Moteur puissant et robuste pour un usage intensif
- Qualité de coupe : angle et espacement des dents étudiés pour plus de rendement et une coupe nette



EAN : 0088381601122

Charbon : 191962-4

Accessoires de série Attache câble pour rallonge, Fourreau de protection 55 cm pour lamier.

Logigramme accessoires p. 408

**HT6510**

Taille-haie Pro 670 W 65 cm

**Pour l'entretien intensif des haies**



Longueur de lamier	65 cm
Cadence de coupe maximale	3000 cps/min
Espacement entre les dents	28 mm
Diamètre de coupe max	18 mm
Puissance nominale	670 W
Pression sonore (Lpa)	86,5 dB(A)
Puissance sonore (Lwa)	94,5 dB(A)
Taux de vibration triaxial (a <sub>v</sub> )	4,4 m/s <sup>2</sup>
Dimensions (LxIxh)	1049x223x206 mm
Poids net EPTA	4,4 kg

- Carter renforcé en fonte de magnésium
- Prise en main optimale dans toutes les positions de coupe grâce au grip et aux 3 poignées arrière
- Large protège main
- Sécurité : lamier avec protection anti-retour, double interrupteur, attache pour le cordon d'alimentation
- Moteur puissant et robuste pour un usage intensif



EAN : 0088381601030

Charbon : 191962-4

Accessoires de série Attache câble pour rallonge, Fourreau de protection 65 cm pour lamier.

Logigramme accessoires p. 408

**HT7510**

Taille-haie Pro 670 W 75 cm

**Grand lamier pour les usages les plus exigeants**



- Prise en main optimale dans toutes les positions de coupe grâce au grip et aux 3 poignées arrière.
- Carter renforcé en fonte de magnésium.

Longueur de lamier	75 cm
Cadence de coupe maximale	3000 cps/min
Espacement entre les dents	28 mm
Diamètre de coupe max	18 mm
Puissance nominale	670 W
Pression sonore (Lpa)	86,5 dB(A)
Puissance sonore (Lwa)	94,5 dB(A)
Taux de vibration triaxial (a <sub>v</sub> )	4,4 m/s <sup>2</sup>
Dimensions (LxIxh)	1157x223x206 mm
Poids net EPTA	4,6 kg



Accessoires de série Attache câble pour rallonge, Fourreau de protection 75 cm pour lamier.

EAN : 0088381601047

Charbon : 191962-4

Logigramme accessoires p. 408



**HT7510**

**UH5580**

Taille-haie Pro 670 W 55 cm



**Prévu pour les tailles intensives avec son carter d'engrenage en aluminium**

Longueur de lamier	55 cm
Cadence de coupe maximale	3000 cps/min
Espacement entre les dents	28 mm
Diamètre de coupe max	18 mm
Puissance nominale	670 W
Pression sonore (Lpa)	86,5 dB(A)
Puissance sonore (Lwa)	94,5 dB(A)
Taux de vibration triaxial (a <sub>v</sub> )	4,4 m/s <sup>2</sup>
Dimensions (LxIxh)	970x223x206 mm
Poids net EPTA	4,3 kg

- Ergonomie : prise en main optimale dans toutes les positions de coupe grâce aux grips et aux poignées
- Sécurité : lamier avec protection anti-retour, double interrupteur, attache pour le cordon d'alimentation
- Large protège main
- Qualité de coupe : angle et espacement des dents étudiés pour plus de rendement et une coupe nette
- Moteur puissant et robuste pour un usage intensif



EAN : 0088381095747

Charbon : 191962-4

Accessoires de série Fourreau de protection 55 cm pour lamier.

Logigramme accessoires p. 408

**UH6580**

Taille-haie Pro 670 W 65 cm



**Pour l'entretien intensif des haies**

Longueur de lamier	65 cm
Cadence de coupe maximale	3000 cps/min
Espacement entre les dents	28 mm
Diamètre de coupe max	18 mm
Puissance nominale	670 W
Pression sonore (Lpa)	86,5 dB(A)
Puissance sonore (Lwa)	94,5 dB(A)
Taux de vibration triaxial (a <sub>v</sub> )	4,4 m/s <sup>2</sup>
Dimensions (LxIxh)	1049x223x206 mm
Poids net EPTA	4,4 kg

- Ergonomie : prise en main optimale dans toutes les positions de coupe grâce aux grips et aux poignées
- Sécurité : lamier avec protection anti-retour, double interrupteur, attache pour le cordon d'alimentation
- Large protège main
- Qualité de coupe : angle et espacement des dents étudiés pour plus de rendement et une coupe nette
- Moteur puissant et robuste pour un usage intensif



EAN : 0088381095785

Charbon : 191962-4

Accessoires de série Fourreau de protection 65 cm pour lamier.

Logigramme accessoires p. 408



Carter d'engrenages en Fonte de Magnésium



Pignonneries renforcées

Série PRO : UH5580 - UH6580 - UH7580

**UH7580**

Taille-haie Pro 670 W 75 cm



**Grand lamier pour les usages les plus exigeants**

- Ergonomie : prise en main optimale dans toutes les positions de coupe grâce aux grips et aux poignées,
- Sécurité : lamier avec protection anti-retour, double interrupteur, attache pour le cordon d'alimentation.

Longueur de lamier	75 cm
Cadence de coupe maximale	3000 cps/min
Espacement entre les dents	28 mm
Diamètre de coupe max	18 mm
Puissance nominale	670 W
Pression sonore (Lpa)	86,5 dB(A)
Puissance sonore (Lwa)	94,5 dB(A)
Taux de vibration triaxial (a <sub>v</sub> )	4,4 m/s <sup>2</sup>
Dimensions (LxIxh)	1157x223x206 mm
Poids net EPTA	4,6 kg



Accessoires de série Fourreau de protection 75 cm pour lamier.

EAN : 0088381095808

Charbon : 191962-4

Logigramme accessoires p. 408

**HT2375D**

Taille-haie 2 temps 22,2 cm<sup>3</sup> 75 cm

**Grand lamier et puissance importante pour s'adapter aux usages professionnels**



Longueur de lamier	75 cm
Cadence de coupe maximale	4270 cps/min
Espacement entre les dents	35 mm
Diamètre de coupe max	21,5 mm
Cylindrée	22,2 cm <sup>3</sup>
Puissance	0,68 kW
Réservoir d'essence	0,4 l
Pression sonore (Lpa)	93,9 dB(A)
Puissance sonore (Lwa)	103,8 dB(A)
Vibration 3ax poignée Av/Ar	2,3/2,3 m/s <sup>2</sup>
Dimensions (Lxlxh)	1259x262x216 mm
Poids net EPTA	5,2 kg

- Le plus léger de sa catégorie
- Grande réduction de la consommation de graisse. Utilisation passant de 20 h à 50 h
- Dents de lame à 3 tranchants
- Système Pivotronic, poignée de commande pivotant sur 180° pour une meilleure prise en main
- Puissant et maniable, idéal pour un usage intensif



EAN: 0088381617178

Accessoires de série Fourreau de protection pour lamier.

Logigramme accessoires p. 408

**HT2360D**

Taille-haie 2 temps 22,2 cm<sup>3</sup> 60 cm

**Usage intensif confortable grâce au système anti-vibrations**



- Le plus léger de sa catégorie,
- Grande réduction de la consommation de graisse. Utilisation passant de 20 h à 50 h.

Longueur de lamier	60 cm
Cadence de coupe maximale	4270 cps/min
Espacement entre les dents	35 mm
Diamètre de coupe max	21,5 mm
Cylindrée	22,2 cm <sup>3</sup>
Puissance	0,68 kW
Réservoir d'essence	0,4 l
Pression sonore (Lpa)	92,8 dB(A)
Puissance sonore (Lwa)	103,2 dB(A)
Dimensions (Lxlxh)	1119x262x216 mm
Poids net EPTA	5 kg



Accessoires de série Fourreau de protection pour lamier.

EAN: 0088381617161

Logigramme accessoires p. 408



**Pivotronic**

**UN CONFORT D'UTILISATION**

Ce système permet le pivotement de la poignée arrière du taille-haie lors des différents types de coupe. L'utilisateur peut ainsi orienter son outil dans toutes les positions, selon la taille à effectuer en réduisant au maximum les douleurs dorsales. Ainsi, l'utilisateur dispose de tout le confort nécessaire.

**HT2350D**

Taille-haie 2 temps 22,2 cm<sup>3</sup> 50 cm

**Parmi les plus léger de sa catégorie**



Longueur de lamier	50 cm
Cadence de coupe maximale	4270 cps/min
Espacement entre les dents	35 mm
Diamètre de coupe max	21,5 mm
Cylindrée	22,2 cm <sup>3</sup>
Puissance	0,68 kW
Réservoir d'essence	0,4 l
Pression sonore (Lpa)	93 dB(A)
Puissance sonore (Lwa)	103 dB(A)
Vibration 3ax poignée Av/Ar	2,5 / 2,5 m/s <sup>2</sup>
Dimensions (Lxlxh)	1014x262x216 mm
Poids net EPTA	4,8 kg

- Le plus léger de sa catégorie
- Grande réduction de la consommation de graisse. Utilisation passant de 20 h à 50 h
- Dents de lame à 3 tranchants
- Système Pivotronic, poignée de commande pivotant sur 180° pour une meilleure prise en main
- Puissant et maniable, idéal pour un usage intensif



EAN: 0088381617154

Accessoires de série Fourreau de protection pour lamier.

Logigramme accessoires p. 408

HT2475

Taille-haie 2 temps 22,2 cm<sup>3</sup> 75 cm

Grande capacité de coupe et carter d'évacuation prévus pour la taille intensive



Longueur de lamier	75 cm
Cadence de coupe maximale	4390 cps/min
Espacement entre les dents	35 mm
Diamètre de coupe max	21,5 mm
Cylindrée	22,2 cm <sup>3</sup>
Puissance	0,68 kW
Réservoir d'essence	0,4 l
Pression sonore (Lpa)	94,3 dB(A)
Puissance sonore (Lwa)	101,8 dB(A)
Vibration 3ax poignée Aw/Ar	3/3,3 m/s <sup>2</sup>
Dimensions (LxIxh)	1150x323x212 mm
Poids net EPTA	4,9 kg

- Puissant moteur 2 temps
- EASYSTART : facilite le démarrage et réduit l'effort de l'utilisateur
- Pompe d'amorçage pour faciliter le démarrage
- Répartition du poids optimale pour un travail intensif
- Faible niveau sonore

Easy Start



EAN : 0088381609869

Accessoires de série Défecteur, Fourreau protecteur.

Logigramme accessoires p. 408

HT2460

Taille-haie 2 temps 22,2 cm<sup>3</sup> 60 cm

Simple denture pour la taille de longues haies droites



Longueur de lamier	60 cm
Cadence de coupe maximale	4390 cps/min
Espacement entre les dents	35 mm
Diamètre de coupe max	21,5 mm
Cylindrée	22,2 cm <sup>3</sup>
Puissance	0,68 kW
Réservoir d'essence	0,4 l
Pression sonore (Lpa)	92,7 dB(A)
Puissance sonore (Lwa)	100,5 dB(A)
Vibration 3ax poignée Aw/Ar	3,1/2,7 m/s <sup>2</sup>
Dimensions (LxIxh)	1010x323x212 mm
Poids net EPTA	4,7 kg

- Puissant moteur 2 temps
- EASYSTART : facilite le démarrage et réduit l'effort de l'utilisateur
- Pompe d'amorçage pour faciliter le démarrage
- Répartition du poids optimale pour un travail intensif
- Faible niveau sonore

Easy Start



EAN : 0088381609876

Accessoires de série Défecteur, Fourreau protecteur.

Logigramme accessoires p. 408

## Réduction des vibrations

Le taille-haie professionnel HT2360D est équipé d'amortisseurs qui ont pour rôle d'isoler l'opérateur des vibrations mécaniques néfastes et inconfortables.



## MH246-4DS

Taille-haie à perche 4 temps 25,4 cm<sup>3</sup> 59 cm

## Perche pour des tailles à distance

Angle d'inclinaison	0°
Longueur de lamier	59 cm
Cadence de coupe maximale	2100 cps/min
Espacement entre les dents	23 mm
Diamètre de coupe max	7 mm
Cylindrée	25,4 cm <sup>3</sup>
Puissance	0,77 kW
Réservoir d'essence	0,6 l
Pression sonore (Lpa)	87,1 dB(A)
Puissance sonore (Lwa)	88 dB(A)
Taux de vibration triaxial (a <sub>v</sub> )	9,6 m/s <sup>2</sup>
Dimensions (LxIxh)	1780x242x241 mm
Poids net EPTA	6 kg

- Longueur de coupe de 59 cm
- Economique, puissant, maniable et silencieux
- Moteur 4 temps MM4 inclinable dans toutes les positions sur 360°
- Barre de coupe à double couteaux et dents de lame à 3 tranchants
- Système unique de lubrification permettant une utilisation de la machine sur une grande inclinaison

MM4



EAN : 0088381640824

Logigramme accessoires p. 408

## MH246-4DF

Taille-haie à perche 4 temps 25,4 cm<sup>3</sup> 49 cm

## Légère pour des tailles à plus de 2 mètres dans des conditions d'accès difficiles

Angle d'inclinaison	135°
Longueur de lamier	49 cm
Cadence de coupe maximale	2100 cps/min
Espacement entre les dents	35 mm
Diamètre de coupe max	21,5 mm
Cylindrée	25,4 cm <sup>3</sup>
Puissance	0,77 kW
Réservoir d'essence	0,6 l
Dimensions (LxIxh)	2050x233x241 mm
Poids net EPTA	6,6 kg

- Economique, puissant, maniable et silencieux
- Barre de coupe à double couteaux et dents de lame à 3 tranchants
- Moteur 4 temps MM4 inclinable dans toutes les positions sur 360°
- Système unique de lubrification permettant une utilisation de la machine sur une grande inclinaison

MM4 135°



EAN : 0088381695053

Accessoires de série Fourreau de protection, Sangle.

Logigramme accessoires p. 408

## MH246-4D

Taille-haie à perche 4 temps 25,4 cm<sup>3</sup> 49 cm

## Taille à plus de 2,50 m avec orientation du lamier sur 135°

Angle d'inclinaison	135°
Longueur de lamier	49 cm
Cadence de coupe maximale	2100 cps/min
Diamètre de coupe max	7 mm
Cylindrée	25,4 cm <sup>3</sup>
Puissance	0,77 kW
Réservoir d'essence	0,6 l
Pression sonore (Lpa)	90 dB(A)
Puissance sonore (Lwa)	102,2 dB(A)
Dimensions (LxIxh)	2550x242x241 mm
Poids net EPTA	7,2 kg

- Longueur totale de 255 cm.
- Economique, puissant, maniable et silencieux
- Moteur 4 temps MM4 inclinable dans toutes les positions sur 360°
- Barre de coupe à double couteaux et dents de lame à 3 tranchants
- Système unique de lubrification permettant une utilisation de la machine sur une grande inclinaison

MM4 135°



EAN : 0088381641890

Accessoires de série Protège lame.

Logigramme accessoires p. 408

# MH246-4DF

Taille-haie à perche 4 temps 25,4 cm<sup>3</sup>

Légère pour des tailles à plus de 2 mètres dans des conditions d'accès difficiles

**MH246-4D** Axe inclinable à 135°

longueur 2,55 m

lamier de 49 cm

135°

360°

**MM4**

---

**MH246-4DS** Axe fixe

longueur 2,55 m

lamier de 59 cm

0°

360°

**MM4**

**MH246-4DF** Axe inclinable à 135°

longueur 2,05 m

**MM4**

360°

inclinable dans toutes les positions sur 360°

135°

- Lamier de 49 cm
- Barre de coupe à double couteaux et dents de lame à 3 tranchants

Axe inclinable sur 135°

Repliable pour le transport

Poignée multifonctions

Moteur 4 temps économique et écologique

>>> Découvrez le moteur **MM4** p. 386

TAILLER

16

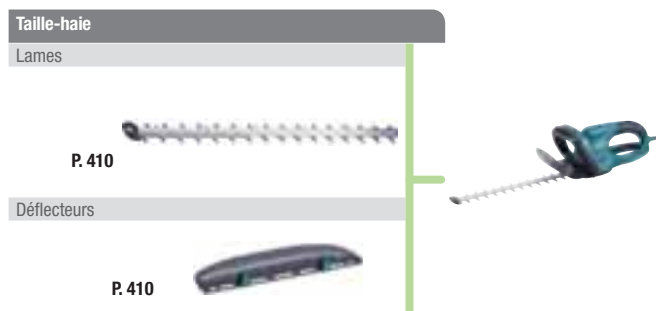

**Sacs et Holsters**



**Huiles moteurs**



**Huiles d'entretien**



**Divers**



## Comparaison Taille-haies électriques

Gamme	Hobby			Semi-Pro			Pro		
	HT43	HT49	HT53	HT345	HT355	HT365	HT5510	HT6510	HT7510
Référence	UH4261	UH4861	UH5261	UH4570	UH5570	UH6570	UH5580	UH6580	UH7580
Désignation	Taille-haie 400 W 42 cm	Taille-haie 400 W 48 cm	Taille-haie 400 W 52 cm	Taille-haie 550 W 45 cm	Taille-haie 550 W 55 cm	Taille-haie 550 W 65 cm	Taille-haie 670 W 55 cm	Taille-haie 670 W 65 cm	Taille-haie 670 W 75 cm
<b>Capacité de coupe cisaille/taille-haies</b>									
Longueur de lamier (cm)	42	48	52	45	55	65	55	65	75
Espacement entre les dents (mm)	18	18	18	28	28	28	28	28	28
Diamètre de coupe max (mm)	15	15	15	18	18	18	18	18	18
<b>Cadence</b>									
Cadence de coupe maximale (cps/min)	3200	3200	3200	3200	3200	3200	3000	3000	3000
<b>Puissance</b>									
Puissance nominale (W)	400	400	400	550	550	550	670	670	670
<b>Niveaux d'exposition</b>									
Pression sonore (Lpa) (dB (A))	82	82	82	89,9	89,9	89,9	86,5	86,5	86,5
Puissance sonore (Lwa) (dB (A))	93	93	93	97,9	98	98	96	96	94,5
Taux de vibration triaxial (ah) (m/s <sup>2</sup> )	6,7	6,7	6,7	6,7	6,7	6,7	4,4	4,4	4,4
<b>Général</b>									
Poids net (kg)	2,9	3	3	3,6	3,7	3,8	4,3	4,4	4,6
Dimensions (L x l x h) (mm)	821	871	921	862	970	1042	970	1049	1157
	x	x	x	x	x	x	x	x	x
	187	187	187	223	223	223	223	223	223
	x	x	x	x	x	x	x	x	x
	195	195	195	206	206	206	206	206	206
<b>Technologies et équipements</b>									
Carter aluminium	—	—	—	oui	oui	oui	oui	oui	oui
Poignée multi-positions	—	—	—	oui	oui	oui	oui	oui	oui
Aérateurs moteur usages intensifs	—	—	—	—	—	—	oui	oui	oui



## Comparaison Taille-haies thermiques

Référence	Simple denture				
	HT2350D	HT2360D	HT2375D	HT2460	HT2475
Désignation	Taille-haie 2 temps 22,2 cm³ 50 cm	Taille-haie 2 temps 22,2 cm³ 60 cm	Taille-haie 2 temps 22,2 cm³ 75 cm	Taille-haie 2 temps 22,2 cm³ 60 cm	Taille-haie 2 temps 22,2 cm³ 75 cm
<b>Capacité de coupe taille-haies</b>					
Longueur de lamier (cm)	50	60	75	60	75
Espacement entre les dents (mm)	35	35	35	35	35
Diamètre de coupe max. (mm)	21,5	21,5	21,5	21,5	21,5
<b>Cadence</b>					
Cadence de coupe max. (cps/min)	4270	4270	4270	4390	4390
<b>Données moteur thermique</b>					
Cylindrée (cm³)	22,2	22,2	22,2	22,2	22,2
Puissance (kW/ch)	0,68/1	0,68/1	0,68/1	0,68/1	0,68/1
<b>Autonomie</b>					
Réservoir d'essence (l)	0,4	0,4	0,4	0,4	0,4
<b>Niveaux d'exposition</b>					
Pression sonore (Lpa) (dB (A))	93	92,8	93,9	92,7	94,3
Puissance sonore (Lwa) (dB (A))	103	103,2	103,8	100,5	101,8
Vibration 3ax poignée Av/Ar (m/s²)	2,5 / 2,5	2,7 / 2,8	2,3 / 2,3	3,1 / 2,7	3 / 3,3
<b>Général</b>					
Poids net (kg)	4,8	5	5,2	4,7	4,9
Dimensions (L x l x h) (mm)	1 014 x 262 x 216	1 119 x 262 x 216	1 259 x 262 x 216	1 010 x 323 x 212	1 150 x 323 x 212
<b>Technologies et équipements</b>					
Pivotronic	oui	oui	oui	—	—
Easy Start	oui	oui	oui	oui	oui

Lames



Lame complète pour Taille-herbes à batterie

Ref.	Largeur	Qté	EAN	Pour	Tarif HT
195242-0	16 cm	1	3240890840431	AT1016LG, AH1020LG, AX1820H	76.00 € A
195267-4	16 cm	1	0088381362375	BUM168SHX, UH200DWEX, UM164DW	76.00 € A



Lame complète

Ref.	Qté	EAN	Pour	Tarif HT
140826-9	1	3240890560599	HT43	42.00 € A
140830-8	1	3240890560636	HT49	42.00 € A
140827-7	1	3240890560605	HT53	51.00 € A
194661-7	1	3240891065307	HT345	58.00 € A
194664-1	1	3240890858122	HT355	58.00 € A
194667-5	1	3240890858115	HT365	71.00 € A
194672-2	1	3240890588531	HT5510, AH3656LGE, AH3655, AH3756, DUH551Z	93.00 € A
194674-8	1	3240890588555	AH3666LGE, HT6510, AH3766, DUH651Z	104.00 € A
194676-4	1	4002829717660	HT7510	118.00 € A
196798-6	1	3240890878441	HT2360D	135.00 € A
196803-9	1	3240890879059	HT2460	135.00 € A
195272-1	1	3240890589736	DUM168, UH200, BUM168RH	27.50 € A
125573-5	1			—
194671-4	1	3240890588524	UH5580	93.00 € A
194673-0	1	3240890588548	UH6580, BUH650	76.00 € A
194666-7	1	3240890588517	UH6570	58.00 € A
342230260	1	3240890680457	HT2960	125.00 € A
194663-3	1	3240890588500	UH5570	51.00 € A
194660-9	1	3240890588494	UH4570	51.00 € A
125773-5	1	3240890556752	HT2475	125.00 € A



Lame à l'unité

Ref.	Type	Qté	EAN	Tarif HT
303522000N	Sup / Inf	1	3240890655264	58.00 € A
725169-6	Sup / Inf	1	3240890858078	62.00 € A
725170-1	Sup / Inf	1	3240890845085	71.00 € A
725171-9	Sup / Inf	1	3240890794123	87.00 € A
6018505500	Inférieure	1	3240890747853	58.00 € A
6018505301	Inférieure	1	3240890747839	62.00 € A
BB91054-116	Inférieure	1	3240890507488	76.00 € A
6018505800	Inférieure	1	3240890747877	39.00 € A
6018505600	Supérieure	1	3240890747860	39.00 € A
6018505200	Supérieure	1	3240890747822	118.00 € A
BB91053-123	Supérieure	1	3240890507464	76.00 € A
725164-6	Inférieure	1	3240890794116	76.00 € A
725163-8	Supérieure	1	3240890794109	71.00 € A
725187-4	Sup / Inf	1	3240891002951	25.50 € A



Lame complète pour Taille-haies à batterie

Ref.	Long.	Qté	EAN	Pour	Tarif HT
195243-8	20 cm	1	3240890589675	AH1020LG, AH1020LGEX, AX1820H, AT1016LG	30.00 € A
195772-1	52 cm	1	0088381398411	AH1852LGH, AH1853LGH	62.00 € A
195272-1	20 cm	1	3240890589736	DUM168, UH200, BUM168RH	27.50 € A
195769-0	52 cm	1	3240890835901	BUH523, DUH523	62.00 € A

Défecteurs



Défecteur en plastique

Ref.	Qté	EAN	Pour	Tarif HT
194681-1	1	0088381354349	HT6510, HT7510, HT345, HT355, HT365, HT5510, HT355-P, AH3655, AH3655LGEA, AH3656LGEA, AH3665, AH3665LGEA, AH3666LGEA, BUH550RDEP, BUH550Z, BUH650RDEP, BUH650Z, DUH651Z	22.50 € A
195279-7	1	0088381362351	DUM168, UH200D, BUM168RH	4.50 € A
452165-8	1	3240890909961	HT2460	4.50 € A
1A015000TE	1	3240890902900	HT2162E	12.90 € A
199151-5	1	3240891134522	DUH501Z, DUH502RT2, DUH502SF, DUH502Z, DUH601Z, DUH602RT2, DUH602SF, DUH602Z, DUH751Z, DUH752RT2, DUH752SF, DUH752Z	25.50 € A



Défecteur pour Taille-haies

Ref.	Qté	EAN	Pour	Tarif HT
195280-2	1	0088381362467	AY1821LGM, AH1020LG, AH1020LGEX	4.50 € A
195279-7	1	0088381362351	DUM168, UH200D, BUM168RH	4.50 € A
195050-9	1	0088381358064	DUH523, UH4261, UH4861, UH5261, HT49, HT43, HT53, AH1853LGH, AH1852LGH	33.00 € A

TAILLER

Attache câbles



Attache complète

En cas d'utilisation d'un cordon prolongateur, fixez-le au cordon de l'outil à l'aide de l'attache. Fixez l'attache environ 100 à 200 mm du connecteur du cordon prolongateur. Ceci empêchera une déconnexion accidentelle.

Ref.	Qté	EAN	Tarif HT
158024-1	1	0088381122955	4.50 € A

Accessoires pour Taille-herbes



Manche pour Taille-herbes

Ref.	Qté	EAN	Pour	Tarif HT
195187-2	1	3240890885432	UM164D, DUM168SYX, UM164DW, UM164DZ	71.00 € A
125815-5	1	3240890907325	AX1820H, AT1016LG, AY1820H, AY1820LGM, AY1821LGM, DUM604ZX-P	62.00 € A
198516-8	1	0088381490238	UM603D, DUM604ZX, UM600D, UM600DWYEX	62.00 € A





Jardins | Parcs | Forêts



MULCHING



**PM4600S**

Tondeuse électrique	414
Tondeuse autotractée 4 temps	416
COMPARATIFS MACHINES	417
ACCESSOIRES SPÉCIFIQUES	418

TONDRE

17

Tondre



EM331

Tondeuse 1 100 W 33 cm



**Nouveau design, parfaite pour les petites surfaces**

- Réglage centralisé de la hauteur de coupe sur 3 positions,
- Grâce à sa poignée pliable, le transport et le stockage sont facilités.

Autotractée	..... non
Hauteur de coupe	..... 20 à 55 mm
Largeur de coupe	..... 33 cm
Capacité du bac de ramassage	..... 30 litres
Matériau du carter de coupe	..... plastique
Puissance nominale	..... 1 100 W

400 m<sup>2</sup>



Accessoires de série Bac de ramassage, Lame 33 cm.

EAN: 0088381859202

Logigramme accessoires p. 418

EM380

Tondeuse 1 400 W 38 cm



**Hauteur réglable et bac facile à manipuler, idéale pour le jardin**

- Silencieux et sans émissions,
- Grâce à sa poignée pliable, le transport et le stockage sont facilités.

Autotractée	..... non
Hauteur de coupe	..... 25 à 75 mm
Largeur de coupe	..... 38 cm
Capacité du bac de ramassage	..... 40 litres
Matériau du carter de coupe	..... plastique
Diamètre des roues avant / arrière	..... 13 / 18 cm
Puissance nominale	..... 1 400 W
Pression sonore (Lpa)	..... 83 dB(A)
Puissance sonore (Lwa)	..... 93,4 dB(A)
Poids net EPTA	..... 13 kg

500 m<sup>2</sup>



Accessoires de série Bac de ramassage, Lame 38 cm.

EAN: 0088381671606

Logigramme accessoires p. 418

# Le Mulching

## Qu'est-ce que le Mulching ?

L'herbe est coupée en plusieurs morceaux puis redistribuée sur le sol.

## Avantages

Le mulching crée un fertilisant naturel. Il n'est donc pas ou très peu nécessaire d'en rajouter sur votre terrain.

## Comment réaliser un bon mulching ?

- En tondant un tiers de la hauteur de l'herbe,
- En tondant fréquemment (tous les 4 à 6 jours),
- En tondant toujours quand l'herbe est sèche,
- En vérifiant régulièrement que le carter est propre,
- En adaptant sa vitesse de tonte.

# MULCHING

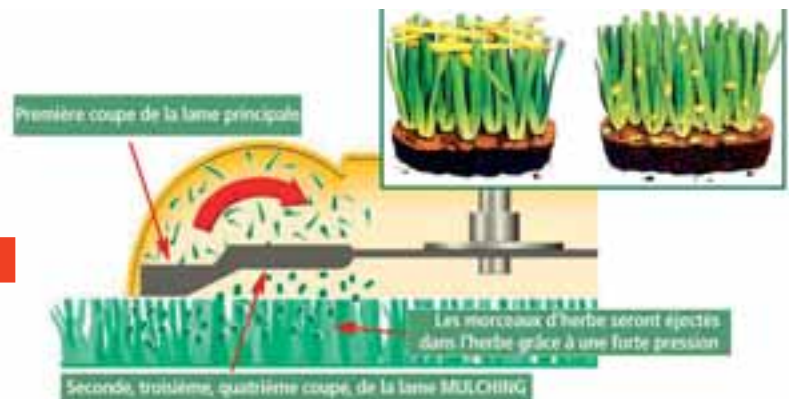

**EM410**

Tondeuse 1600 W 41 cm

NOUVEAU



**Robuste avec un large bac, elle est conçue pour les moyennes surfaces**

Autotractée .....	non
Hauteur de coupe .....	20 à 75 mm
Largeur de coupe .....	41 cm
Capacité du bac de ramassage .....	45 litres
Matériau du carter de coupe .....	Plastique
Diamètre des roues avant / arrière .....	15,6/20 cm
Puissance nominale .....	1600 W
Pression sonore (Lpa) .....	84 dB(A)
Puissance sonore (Lwa) .....	93 dB(A)
Taux de vibration triaxial (a <sub>v</sub> ) .....	2,5 m/s <sup>2</sup>
Dimensions (LxIxh) .....	1470x460x955 mm
Poids net EPTA .....	14,5 kg

- 7 hauteurs de coupe à réglage centralisé
- Bac de ramassage rigide
- Guidon réglable en hauteur et repliable pour un encombrement minimum lors du stockage
- Passe câble de sécurité

600 m<sup>2</sup>



EAN: 0088381859226

Accessoires de série Lame 410 mm, Bac de ramassage.

Logigramme accessoires p. 418

**EM463S**

Tondeuse autotractée 1800 W 46 cm



**Autotractée et pleine de fonctionnalités pratiques pour les grandes surfaces**

Autotractée .....	oui
Hauteur de coupe .....	20 à 75 mm
Largeur de coupe .....	46 cm
Capacité du bac de ramassage .....	60 litres
Matériau du carter de coupe .....	acier
Puissance nominale .....	1800 W

- Réglage centralisé de la hauteur de coupe sur 8 positions
- Grâce à sa poignée pliable, le transport et le stockage sont facilités
- Solide châssis en acier avec roues montées sur roulement à billes
- Bac de ramassage en tissu muni d'un indicateur de remplissage

MULCHING 4-IN-1 1000 m<sup>2</sup>



EAN: 0088381859257

Accessoires de série Bac de ramassage, Lame 46 cm.

Logigramme accessoires p. 418

**EM463S**

Tondeuse autotractée

**Autotractée 1 vitesse 3,6 km/h**

- Bac de ramassage en tissu muni d'un indicateur de remplissage
- Réglage centralisé de la hauteur de coupe sur 8 positions
- Solide châssis en acier avec roues montées sur roulement à billes
- Fonction mulching avec extraction latérale



Grâce à sa poignée pliable, le transport et le stockage sont facilités

Puissant moteur à induction de 1800 W

**PM46SBC**Tondeuse autotractée 4 temps 140 cm<sup>3</sup> 46 cm**Autotractée, elle est conçue pour la tonte des parcs et domaines**

- Éjection latérale obturable,
- Réglage de la hauteur de travail sur 3 positions pour améliorer le confort d'utilisation.

Autotractée	.....	oui
Hauteur de coupe	.....	25 à 75 mm
Largeur de coupe	.....	46 cm
Capacité du bac de ramassage	.....	60 litres
Matériau du carter de coupe	.....	Acier
Référence du moteur	.....	B&S 500 E series
Cylindrée	.....	140 cm <sup>3</sup>
Puissance	.....	1,9 kW
Réservoir d'essence	.....	0,8 l
Poids net EPTA	.....	31,2 kg

**MULCHING**1200 m<sup>2</sup>

**Accessoires de série** Capot d'évacuation latéral, Lame 46 cm, Obturateur Mulching, Bac de ramassage.

EAN : 4002829884591

Logigramme accessoires p. 418

**PM4602SR**Tondeuse autotractée 4 temps 163 cm<sup>3</sup> 46 cm**Tondeuse allégée écologique et puissante**

- Réglage facile de la hauteur de coupe (8 positions),
- Système Mulching permettant de couper l'herbe finement et de la redistribuer sur le sol pour une meilleure fertilisation.

Autotractée	.....	oui
Hauteur de coupe	.....	20 à 75 mm
Largeur de coupe	.....	46 cm
Capacité du bac de ramassage	.....	60 litres
Matériau du carter de coupe	.....	acier
Référence du moteur	.....	B&S 675 EXi ReadyStart
Cylindrée	.....	163 cm <sup>3</sup>
Puissance	.....	2,6 kW
Réservoir d'essence	.....	1 l
Dimensions (L x l x h)	.....	825 x 540 x 450 mm
Poids net EPTA	.....	32,5 kg

**MULCHING**1400 m<sup>2</sup>

**Accessoires de série** Capot d'évacuation latéral, Bac de ramassage, Obturateur Mulching, Lame 46 cm.

EAN : 0088381826716

Logigramme accessoires p. 418

**PM5101S3R**Tondeuse autotractée 4 temps 163 cm<sup>3</sup> 51 cm**Moteur optimisé, puissant et économique**

Autotractée	.....	oui
Hauteur de coupe	.....	25 à 70 mm
Largeur de coupe	.....	51 cm
Capacité du bac de ramassage	.....	65 litres
Matériau du carter de coupe	.....	acier
Référence du moteur	.....	B&S 675 EXi ReadyStart
Cylindrée	.....	163 cm <sup>3</sup>
Puissance	.....	2,6 kW
Réservoir d'essence	.....	1 l
Diamètre des roues avant / arrière	.....	20 / 28 cm
Pression sonore (Lpa)	.....	87 dB(A)
Puissance sonore (Lwa)	.....	95,4 dB(A)
Taux de vibration triaxial (a <sub>v</sub> )	.....	7,38 m/s <sup>2</sup>
Poids net EPTA	.....	36 kg

- Tondeuse à 3 vitesses
- Système Mulching permettant de couper l'herbe finement et de la redistribuer sur le sol pour une meilleure fertilisation
- Démarrage facile Ready Start®
- Éjection latérale obturable
- Réglage facile de la hauteur de coupe (5 positions)

**MULCHING**2000 m<sup>2</sup>

EAN : 0088381826679

**Accessoires de série** Bac de ramassage, Obturateur Mulching, Lame 51 cm.

Logigramme accessoires p. 418

**PM5600S3R**Tondeuse autotractée 4 temps 163 cm<sup>3</sup> 56 cm**La plus grande capacité de coupe de la gamme de tondeuses à conducteur marchant**

Autotractée	.....	oui
Hauteur de coupe	.....	25-70 mm
Largeur de coupe	.....	56 cm
Capacité du bac de ramassage	.....	70 litres
Matériau du carter de coupe	.....	acier
Référence du moteur	.....	B&S 675 EXi ReadyStart
Cylindrée	.....	163 cm <sup>3</sup>
Puissance	.....	2,6 kW
Réservoir d'essence	.....	1 l
Diamètre des roues avant / arrière	.....	20/28 cm
Pression sonore (Lpa)	.....	88,5 dB(A)
Puissance sonore (Lwa)	.....	96,3 dB(A)
Taux de vibration triaxial (a <sub>v</sub> )	.....	7,9 m/s <sup>2</sup>
Poids net EPTA	.....	37,2 kg

- Nouveau moteur : Plus de couple, consommation d'essence réduite, plus léger et entretiens simplifiés.
- Système Mulching permettant de couper l'herbe finement et de la redistribuer sur le sol pour une meilleure fertilisation
- Réglage facile de la hauteur de coupe (8 positions)
- Éjection latérale obturable
- Guidon réglable en hauteur et repliable pour un encombrement minimum lors du stockage

**MULCHING**2200 m<sup>2</sup>

EAN : 0088381826723

**Accessoires de série** Bac de ramassage, Obturateur Mulching, Lame 56 cm.

Logigramme accessoires p. 418



EV3213

Scarificateur 1 300 W 32 cm



Discret, puissant et robuste. Idéal pour les jardins de petite et moyenne surface

Largeur de coupe ..... 32 cm  
 Capacité du bac de ramassage ..... 30 litres  
 Profondeur de travail ..... -10/ -5/ 0/ 5/ 10 mm  
 Matériau du carter de coupe ..... plastique  
 Puissance nominale ..... 1300 W  
 Pression sonore (Lpa) ..... 88,5 dB(A)  
 Puissance sonore (Lwa) ..... 97,25 dB(A)  
 Taux de vibration triaxial (a<sub>v</sub>) ..... 4,513 m/s<sup>2</sup>  
 Poids net EPTA ..... 12 kg

- Interrupteur poignée sécurité (homme mort) : coupe moteur dès le relâchement
- Réglage de la profondeur de coupe centralisé sur 5 positions
- Protection contre les surcharges
- Grâce à sa poignée pliable, le transport et le stockage sont facilités
- Poignée ergonomique Soft Grip pour une meilleure prise en main



EAN : 4002829824320

Charbon : 652023960

Accessoires de série Lame complète pour scarifier.

EV3618

Scarificateur 1 800 W 36 cm



Conçu pour les jardins à superficie large, très maniable avec ses grandes roues avant

Largeur de coupe ..... 36 cm  
 Capacité du bac de ramassage ..... 40 litres  
 Profondeur de travail ..... -10 / -5 / 0 / 5 mm  
 Matériau du carter de coupe ..... plastique  
 Diamètre des roues avant / arrière ..... 18 / 12 cm  
 Puissance nominale ..... 1800 W  
 Pression sonore (Lpa) ..... 85,5 dB(A)  
 Puissance sonore (Lwa) ..... 99,53 dB(A)  
 Taux de vibration triaxial (a<sub>v</sub>) ..... 4,673 m/s<sup>2</sup>  
 Poids net EPTA ..... 15,3 kg

- Solides roues montées sur roulement à billes
- Interrupteur poignée sécurité (homme mort) : coupe moteur dès le relâchement
- Réglage de la profondeur de coupe centralisé sur 4 positions
- Protection contre les surcharges
- Grâce à sa poignée pliable, le transport et le stockage sont facilités



EAN : 4002829824313

Charbon : 652024748

Accessoires de série Lame complète pour scarifier.

EPI	Huiles moteurs	Huiles d'entretien	Divers	Sacs et Holsters
P. 582	P. 583	P. 582	P. 584	P. 585

Comparaison Tondeuses électriques

Référence	EM331	EM380	EM410	Autotractée + Mulching
	EM463S			
Désignation	Tondeuse 1 100 W 33 cm	Tondeuse 1 400 W 38 cm	Tondeuse 1 600 W 41 cm	Tondeuse autotractée 1 800 W 46 cm
Hauteur de coupe (mm)	20 à 55	25 à 75	20 à 75	20 à 75
Largeur de coupe (cm)	33	38	41	46
Capacité du bac de ramassage (litres)	30	40	45	60
Matériau du carter de coupe	plastique	plastique	plastique	acier
Diamètre des roues avant / arrière (cm)	nc	13 / 18	15,6 / 20	nc
Puissance nominale (W)	1100	1400	1600	1800
Poids net (kg)	nc	13	14,5	nc

## Comparaison Tondeuses thermiques et Tondeuses thermiques auto-tractées

Référence	Tondeuses auto-tractées			
	PM46SBC	PM4602SR	PM5101S3R	PM5600S3R
Désignation	4 temps	4 temps	4 temps	4 temps
Autotractée	oui	oui	oui	oui
Hauteur de coupe (mm)	158 cm³ 46 cm	163 cm³ 46 cm	163 cm³ 51 cm	163 cm³ 56 cm
Largeur de coupe (cm)	25 à 75	20 à 75	25 à 70	25 à 70
Capacité du bac de ramassage (litres)	46	46	51	56
Matériau du carter de coupe	60	60	65	70
Référence du moteur	Acier	Acier	Acier	Acier
Cylindrée (cm³)	B&S 500 E series	B&S 675 EXi Readystart	B&S 675 EXi Readystart	B&S 675 EXi Readystart
Puissance (kW/ch)	140	163	163	163
Réservoir d'essence (l)	1,9/2,5	2,6 / 3,5	2,6 / 3,5	2,6 / 3,5
Diamètre des roues avant / arrière (cm)	0,8	1	1	1
Poids net (kg)	20 / 28	— / —	20 / 28	20 / 28
4 en 1 - Mulching	32,3	32,5	36	37,2
Nombre de vitesses en traction	oui	oui	oui	oui
Nombre de hauteurs de coupe	1	1	3	3
Évacuation latérale	7	8	5	8
	oui	oui	oui	oui

### Lames

#### Lame pour tondeuses thermiques

Ref.	Long.	Qté	EAN	Tarif HT
671002550	33 cm	1	3240890869258	8.90 € A
671001427	41 cm	1	3240890787231	12.90 € A
671146102	46 cm	1	3240891088702	16.90 € A
671001451	46 cm	1	4002829735053	16.90 € A
671014610	46 cm	1	4002829845288	16.90 € A
671001554	51 cm	1	3240890787637	22.50 € A
671002532	56 cm	1	3240890871800	18.90 € A

#### Lame pour autoportées

Ref.	Long.	Type	Qté	EAN	Tarif HT
664109503	72 cm	complète	1	3240890776716	45.00 € A
664004353	91 cm	gauche	1	4002829622483	22.50 € A
664004354	91 cm	droite	1	3240890774866	22.50 € A
664004340	102 cm	gauche	1	3240890774804	27.50 € A
664004341	102 cm	droite	1	3240890774811	27.50 € A
664004347	102 cm	gauche	1	3240890774828	27.50 € A
664004348	102 cm	droite	1	3240890774835	27.50 € A

### Ramassage et Mulching

#### Bac pour tondeuses

Ref.	Contenance	Qté	EAN	Tarif HT
671001562	27 l	1	3240890869586	25.50 € A
671001378	60 l	1	3240890869234	42.00 € A
671153402	60 l	1	3240890870452	51.00 € A
671144402	65 l	1	3240890788719	16.90 € A
671137910	70 l	1	3240890872357	25.50 € A

#### Bac pour autoportées

Ref.	Qté	EAN	Tarif HT
664106050	1	3240890776648	87.00 € A
664105998	1	3240890776624	87.00 € A
664106000	1	3240890776631	118.00 € A

#### Kit Mulching avec lame

Ref.	Contenu	Qté	EAN	Tarif HT
664900136	avec lame 72 cm	1	4002829640821	125.00 € A
664900138	avec lame 92 cm	1	8008984524361	125.00 € A
664900145	avec lame 102 cm	1	8008984524378	125.00 € A

#### Kit Mulching sans lame

Ref.	Qté	EAN	Tarif HT
664900036	1	3240890785350	76.00 € A
664900038	1	3240890785367	76.00 € A
664900045	1	3240890785374	76.00 € A
671936001	1	3240890870537	14.90 € A

#### Obturbateur

Ref.	Qté	EAN	Tarif HT
671326001	1	3240890886385	12.90 € A
671450001	1	4002829734872	14.90 € A
671936001	1	3240890870537	14.90 € A
671509001	1	4002829757932	14.90 € A
671315001	1	3240890871459	25.50 € A

### Accessoires pour tondeuses et autoportées

#### Filtre à air

Ref.	Qté	EAN	Pour	Tarif HT
HON7211ZL8023	1	3240890840370	PM5365S3PRO	16.90 € A

#### Batterie

Ref.	Qté	EAN	Tarif HT
664120002	1	3240890777065	187.00 € A

#### Chargeur de batterie

Ref.	Qté	EAN	Tarif HT
664180050	1	3240890777652	135.00 € A

#### Clef de démarrage

Ref.	Type	Qté	EAN	Tarif HT
664210016	Courte (idem photo)	1	3240890777829	10.90 € A
664210022	Longue	1	4002829652725	12.90 € A

#### Courroie

Ref.	Type	Long.	Qté	EAN	Tarif HT
664063800	BELT	685 mm	1	3240890776471	12.90 € A
671001273	V-BELT	710 mm	1	3240890869982	5.50 € A
671002043	V-BELT	752 mm	1	3240890833815	7.90 € A
671012720	V-BELT	762 mm	1	3240890886460	5.00 € A
671020282	V-BELT	785 mm	1	3240890866196	8.90 € A
671002065	V-BELT	817 mm	1	3240890871862	9.90 € A
671002032	V-BELT	857 mm	1	3240890787859	9.90 € A

Jardins | Parcs | Forêts



Aspiro-souffleur .....	420
Souffleur 4 Temps .....	421
Souffleur à dos 4 temps .....	421
Nettoyeur haute pression .....	422
COMPARATIFS MACHINES .....	424
ACCESSOIRES SPÉCIFIQUES .....	424

**PB7600-4**

## Souffler | Nettoyer



UB1103

Aspiro-souffleur 600 W

## Confortable grâce au bouton blocable



Puissance nominale	600 W
Capacité du sac de ramassage	2 l
Pression sonore (Lpa)	83 dB(A)
Puissance sonore (Lwa)	94 dB(A)
Turbine	plastique
Matière du sac de ramassage	tissu

- Aspiro-souffleur compact et léger
- Interrupteur variateur permettant le contrôle de la puissance et son bouton de blocage pour moins de fatigue
- Dispositif antistatique éliminant les décharges d'électricité
- Double poignée soft grip pour une excellente prise en main



EAN : 0088381658348

Accessoires de série Sac à poussière, Buse de soufflage 220 mm.

Accessoires p. 424

EB166V

Aspiro-souffleur 1650 W 11 m³/min.

## Léger, maniable, puissant et profitant d'une turbine aluminium performante



Puissance nominale	1650 W
Débit d'aspiration	11 m³/min.
Débit V1	3,6 m³/min.
Débit V2	7,1 m³/min.
Capacité du sac de ramassage	35 l
Vitesse de l'air V1	42 m/s
Nombre de vitesses	2
Pression sonore (Lpa)	90,4 dB(A)
Puissance sonore (Lwa)	104,2 dB(A)
Turbine	aluminium
Matière du sac de ramassage	tissu
Poids avec tube de soufflage	3,2 kg
Poids avec tubes d'aspiration	3,8 kg
Dimensions avec tube de soufflage	810 x 220 x 300 mm
Dimensions avec kit d'aspiration	1180 x 220 x 560 mm

- Double poignée soft grip pour une excellente prise en main
- 2 vitesses de débit d'air
- Livrée avec kit d'aspiration
- Idéal pour souffler, aspirer et broyer les feuilles
- Turbine en aluminium pour une fiabilité et efficacité de broyage



EAN : 0088381846349

Accessoires de série Buse de souffleur, Kit d'aspiration.

Accessoires p. 424

**BHX2501**

Souffleur 4 Temps 24,5 cm<sup>3</sup> 606 m<sup>3</sup>/h



**Puissant moteur 4 temps, écologique et économique**

- Moteur 4 temps MM4 : plus écologique et plus performant que le moteur 2 temps,
- Fonctionne au «Super sans plomb» sans mélange.

Débit	606 m <sup>3</sup> /h
Vitesse de l'air	64,6 m/s
Cylindrée	24,5 cm <sup>3</sup>
Puissance	0,81 kW
Rapport poids / puissance	5,55 kg/kW
Réservoir d'essence	0,52 l
Pression sonore (Lpa)	90,8 dB(A)
Puissance sonore (Lwa)	103,7 dB(A)
Dimensions (LxIxh)	350x231x368 mm
Poids net EPTA	4,5 kg



Accessoires de série Pochette d'outils.

EAN : 0088381614948

Accessoires p. 424

**PB252-4**

Souffleur 4 temps 24,5 cm<sup>3</sup> 606 m<sup>3</sup>/h



**Pour l'entretien régulier des espaces verts et urbains**

- Moteur 4 temps MM4 : plus écologique et plus performant que le moteur 2 temps,
- Fonctionne au «Super sans plomb» sans mélange.

Débit	606 m <sup>3</sup> /h
Vitesse de l'air	64,6 m/s
Cylindrée	24,5 cm <sup>3</sup>
Puissance	0,81 kW
Rapport poids / puissance	5,55 kg/kW
Réservoir d'essence	0,52 l
Capacité du réservoir d'huile	80 ml
Pression sonore (Lpa)	90,8 dB(A)
Puissance sonore (Lwa)	103,7 dB(A)
Dimensions (LxIxh)	350x231x368 mm
Poids net EPTA	4,5 kg



Accessoires de série Tuyau de souffleur, Buse plate, Pochette d'outils.

EAN : 0088381614955

Accessoires p. 424

**MG5300-4**

Souffleur à dos 4 temps 52,5 cm<sup>3</sup> 900 m<sup>3</sup>/h



**Idéal pour les travaux courants**

Débit	900 m <sup>3</sup> /h
Vitesse de l'air	82 m/s
Cylindrée	52,5 cm <sup>3</sup>
Puissance	1,8 kW
Réservoir d'essence	1,8 l
Capacité du réservoir d'huile	140 ml
Pression sonore (Lpa)	96 dB(A)
Puissance sonore (Lwa)	102,5 dB(A)
Taux de vibration triaxial (a <sub>v</sub> )	2,9 m/s <sup>2</sup>
Dimensions (LxIxh)	320x450x475 mm
Poids net EPTA	9,8 kg

- Moteur conforme aux dernières normes
- Réduction des niveaux de vibrations au niveau du coussin dorsal et de la poignée
- Harnais professionnel très confortable et anti-transpirant
- Système « antistatique » et « anti-gel » montés de série



EAN : 0088381833707

Accessoires de série Bidon d'huile de 140 ml, Bidon d'huile de 140 ml.

Accessoires p. 424

**PB7660-4**

Souffleur à dos 4 Temps 75,6 cm<sup>3</sup> 1200 m<sup>3</sup>/h



**Idéal pour les professionnels paysagistes et communaux grâce à son confort et sa performance**

Débit	1200 m <sup>3</sup> /h
Vitesse de l'air	90 m/s
Cylindrée	75,6 cm <sup>3</sup>
Puissance	3 kW
Rapport poids / puissance	3,6 kg/kW
Réservoir d'essence	1,9 l
Pression sonore (Lpa)	102,8 dB(A)
Taux de vibration triaxial (a <sub>v</sub> )	3,5 m/s <sup>2</sup>
Dimensions (LxIxh)	332x460x480 mm
Poids net EPTA	10,8 kg

- Vitesse et volume d'air supérieurs au précédent modèle
- Réduction des niveaux de vibrations au niveau du coussin dorsal et de la poignée
- Harnais professionnel très confortable et anti-transpirant
- Transport facile grâce à la position de la poignée et au centre de gravité
- Système « antistatique » et « anti-gel » montés de série



EAN : 0088381823067

Accessoires de série Tube de soufflage, Clé de 16, Buse ronde de soufflage, Buse plate, Huile moteur 4 Tps SL 10W30 220 ml.

Accessoires p. 424

## HW112

Nettoyeur haute pression 120 bar



## Ses nombreux accessoires le rendent prêt à toutes les utilisations domestiques

Puissance nominale	1600 W
Pression	120 bar
Pression d'alimentation maximale	10 bar
Débit	370 l/h
Température alim. en eau max.	50°C
Longueur flexible haute pression	5,5 m
Capacité du réservoir de détergent	800 ml
Pression sonore (Lpa)	78,4 dB(A)
Puissance sonore (Lwa)	86 dB(A)
Taux de vibration triaxial (a <sub>v</sub> )	3,41 m/s <sup>2</sup>
Dimensions (Lxlxh)	360x310x710 mm
Poids net EPTA	16,2 kg

- Idéal pour le lavage d'outillage, de voiture, de sol, etc.
- Pompe aluminium à trois pistons en inox
- Moteur à induction durée de vie prolongée
- Système TSS : Arrêt automatique du moteur dès le relâchement de la poignée, réduction de la consommation d'énergie, durée de vie accrue
- Filtrage des eaux d'apport. Nouveau filtre : plus simple à contrôler et à nettoyer

TSS

Accessoires de série Tuyau 5,5 m, Tête de lance, Embout réglable jet plat avec lance, Raccord mâle, Embout turbo jet crayon et lance, Poignée pistolet, Brosse.

EAN : 0088381616928

Accessoires p. 425

## HW1200

Nettoyeur haute pression 120 bar



## 120 bar pour un poids de seulement 11 kg

Puissance nominale	1600 W
Pression	120 bar
Pression d'alimentation maximale	10 bar
Débit	420 l/h
Température alim. en eau max.	40°C
Longueur flexible haute pression	10 m
Pression sonore (Lpa)	72 dB(A)
Taux de vibration triaxial (a <sub>v</sub> )	4,11 m/s <sup>2</sup>
Dimensions (Lxlxh)	292x398x830 mm
Poids net EPTA	11 kg

- Nettoyeur silencieux et léger pour travaux de nettoyage courant (voiture, moto, mobiliers de jardin..).
- Pompe à auto-amorçage : aspiration automatique de l'eau au démarrage.
- Réglage de la pression sur la lance et une pression idéale sur chaque surface.

EAN : 0088381836364

Accessoires de série Réservoir de détergent, Poignée pistolet, Lance jet rotatif, Lance jet crayon.

Accessoires p. 426

## HW1300

Nettoyeur haute pression 130 bar



## Ultra léger, moteur universel à haut rendement

Puissance nominale	1800 W
Pression	130 bar
Pression d'alimentation maximale	10 bar
Débit	450 l/h
Température alim. en eau max.	40°C
Longueur flexible haute pression	10 m
Pression sonore (Lpa)	76 dB(A)
Taux de vibration triaxial (a <sub>v</sub> )	4,86 m/s <sup>2</sup>
Dimensions (Lxlxh)	284x358x830 mm
Poids net EPTA	12,7 kg

- Nettoyeur silencieux et léger pour travaux de nettoyage courant (voiture, moto, mobiliers de jardin..).
- Tambour-enrouleur avec 10 m de flexible haute pression.
- Pompe à auto-amorçage : aspiration automatique de l'eau au démarrage.
- Pression réglable sur 2 positions : permet de s'adapter aux applications.
- Réglage de la pression sur la lance et une pression idéale sur chaque surface.

EAN : 0088381836340

Accessoires de série Réservoir de détergent, Poignée pistolet, Lance jet rotatif, Lance jet crayon.

Accessoires p. 426



**Piston à revêtement céramique (HW131/151)**

Grâce à ses propriétés, la céramique résiste aux frottements et aux hautes températures. Son utilisation dans les nettoyeurs se justifie par : un meilleur rendement, une meilleure endurance et une meilleure fiabilité.

**Culasse en laiton (HW151)**

Grâce à ses propriétés, le laiton résiste à l'oxydation et à la corrosion. Son utilisation permettra d'obtenir une étanchéité parfaite malgré une utilisation intensive.

**HW131**

Nettoyeur haute pression 130 bar



**Moteur puissant et fort débit pour des usages réguliers**

- Filtrage des eaux d'apport,
- Piston à revêtement céramique.

Puissance nominale	2300 W
Pression	130 bar
Pression d'alimentation maximale	10 bar
Débit	500 l/h
Température alim. en eau max.	50°C
Longueur flexible haute pression	15 m
Capacité du réservoir de détergent	2185 ml
Pression sonore (Lpa)	82 dB(A)
Puissance sonore (Lwa)	90 dB(A)
Dimensions (L x l x h)	390 x 380 x 900 mm
Poids net EPTA	33 kg

**TSS**

**Accessoires de série** Tuyau haute pression 15 mètres, Poignée pistolet avec sécurité, Lance à tête turbo (rotopower), Lance à tête réglable.

EAN : 0088381069694

Accessoires p. 425

**TSS**

Le système d'arrêt total (TSS) allume et éteint le moteur lorsque la gâchette de la lance est actionnée, prolongeant la durée de vie du moteur.

**HW132**

Nettoyeur haute pression 140 bar



**Puissance importante et moteur à induction pour des utilisations fréquentes**

- Idéal pour le nettoyage de grandes surfaces,
- Pompe aluminium à trois pistons en inox,
- Système TSS : Arrêt automatique du moteur dès le relâchement de la poignée, réduction de la consommation d'énergie, durée de vie accrue.

Puissance nominale	2100 W
Pression	140 bar
Pression d'alimentation maximale	10 bar
Débit	420 l/h
Température alim. en eau max.	50°C
Longueur flexible haute pression	8 m
Capacité du réservoir de détergent	800 ml
Pression sonore (Lpa)	77,3 dB(A)
Puissance sonore (Lwa)	85 dB(A)
Dimensions (L x l x h)	380 x 320 x 820 mm
Poids net EPTA	18,8 kg

**TSS**

**Accessoires de série** Poignée pistolet, Embout turbo jet crayon et lance, Embout réglable jet plat avec lance, Tuyau haute pression 8 mètres, Brosse, Tête de lance, Raccord femelle.

EAN : 0088381616966

Accessoires p. 425

**HW151**

Nettoyeur haute pression 150 bar



**Robuste et durable, idéal pour les surfaces et travaux les plus exigeants**

Puissance nominale	2500 W
Pression	150 bar
Pression d'alimentation maximale	10 bar
Débit	498 l/h
Température alim. en eau max.	50°C
Longueur flexible haute pression	10 m
Capacité du réservoir de détergent	675 x 2 ml
Pression sonore (Lpa)	80,1 dB(A)
Puissance sonore (Lwa)	88 dB(A)
Taux de vibration triaxial (a <sub>v</sub> )	2,74 m/s <sup>2</sup>
Dimensions (L x l x h)	370 x 360 x 880 mm
Poids net EPTA	26,9 kg

- Le plus puissant de la gamme. Idéal pour le nettoyage intensif
- Pompe à vilebrequin robuste : durée de vie prolongée et maintenance simplifiée (par rapport à une pompe à 3 pistons)
- Raccord et culasse en laiton. Piston à revêtement céramique
- Moteur à induction durée de vie prolongée
- Système TSS : Arrêt automatique du moteur dès le relâchement de la poignée, réduction de la consommation d'énergie, durée de vie accrue

**TSS**

EAN : 0088381079822

**Accessoires de série** Raccord, Embout turbo jet crayon et lance, Pistolet avec sécurité, Tuyau haute pression 10 mètres, Embout réglable jet plat avec lance.

Accessoires p. 425

**EPI**



P. 582

**Huiles moteurs**



P. 583

**Huiles d'entretien**



P. 582

**Divers**



P. 584

**Sacs et Holsters**



P. 585

Comparaison Nettoyeurs Haute Pression

Référence	HW112	HW1200	HW132	HW131	HW1300	HW151
Désignation	Nettoyeur HP 120 bar	Nettoyeur HP 120 bar	Nettoyeur HP 140 bar	Nettoyeur HP 130 bar	Nettoyeur HP 130 bar	Nettoyeur HP 150 bar
<b>Puissance</b>						
Puissance nominale (W)	1 600	1 600	2 100	2 300	1 800	2 500
<b>Pression &amp; débit</b>						
Pression (bar)	120	120	140	130	130	150
Pression d'alimentation maximale (bar)	10	10	10	10	10	10
Débit (l/h)	370	420	420	500	450	498
<b>Capacités spécifiques</b>						
Température alim. en eau max. (°C)	50	40	50	50	40	50
<b>Fonctions et équipement</b>						
Longueur flexible haute pression (m)	5,5	10	8	15	10	10
Capacité du réservoir de détergent (ml)	800	—	800	2 185	—	675 x 2
<b>Niveaux d'exposition</b>						
Pression sonore (Lpa) (dB (A))	78,4	72	77,3	82	76	80,1
Puissance sonore (Lwa) (dB (A))	86	—	85	90	—	88
Taux de vibration triaxial (ah) (m/s <sup>2</sup> )	3,41	4,11	1,75	3,12	4,86	2,74
<b>Général</b>						
Poids net (kg)	16,2	11	18,8	33	12,7	26,9
Dimensions (L x l x h) (mm)	360 x 310 x 710	292 x 398 x 830	380 x 320 x 820	—	284 x 358 x 830	370 x 360 x 880
<b>Technologies et équipements</b>						
Raccord rapide	oui		oui	oui		oui
Moteur à induction	oui		oui	—		oui
Type de pompe	3 pistons inox		3 pistons inox	Piston à revêtement céramique		Pompe intensive à vilebrequin en cuivre

**Kit d'aspiration**



**Kit d'aspiration complet**

Tube d'aspiration (6609045000) + Tube coudé (377950280) + Sac d'aspiration (6609051000)

Ref.	Contenance	Qté	EAN	Pour	Tarif HT
197235-3	35 l	1	3240891036925	PB252-4	71.00 € A



**Rallonge**

Ref.	Qté	EAN	Tarif HT
6609511300	1	3240890768544	10.90 € A



**Tube d'aspiration**

Ref.	Ø d'aspiration	Qté	EAN	Tarif HT
168791-0	110 mm	1	3240890899446	87.00 € A



**Sac d'aspiration**

Ref.	Contenance	Qté	EAN	Tarif HT
166114-6	35 l	1	3240890845030	62.00 € A



**Tube coudé**

Ref.	Qté	EAN	Tarif HT
453720-9	1	3240891083011	5.50 € A

**Accessoires pour souffleur**



**Buse longue à nez courbé**

Ref.	Qté	EAN	Tarif HT
452123-4	1	0088381366373	20.90 € A



**Buse longue à gros débit**

Ref.	Qté	EAN	Tarif HT
455916-8	1	3240891083455	10.90 € A



Accessoires pour aspirateurs souffleurs



**Paire de bretelles**

Ref.	Qté	EAN	Tarif HT
6679001000	1	3240890786395	27.50 € A



**Sangle pour aspirateurs et souffleurs**

Ref.	Qté	EAN	Tarif HT
166095-4	1	0088381366366	2.70 € A
166094-6	1	3240890905154	5.00 € A



**Kit anti-électricité statique**

Ref.	Qté	EAN	Tarif HT
196412-4	1	3240891009936	36.00 € A



**Buse plate**

Ref.	Qté	EAN	Pour	Tarif HT
6629506700	1	0088381170406	RBL250	18.90 € A
451753-8	1	3240890730152	PB252-4, PB250-4	3.50 € A
455634-8	1	3240891013544	PB7650-4	15.90 € A
454916-5	1	3240891018211	PB7650-4	5.50 € A



**Tube de soufflage**

Ref.	Qté	EAN	Pour	Tarif HT
451752-0	1	3240890730145	PB252-4	2.70 € A
6659500901	1	3240890785978	PB250-4	15.90 € A
6679002000	1	3240890786401	PB7600-4	18.90 € A
6679501801	1	3240890786456	PB7600-4	14.90 € A
455122-5	1	3240891018198	PB7650-4, PB7660-4	8.90 € A
450966-8	1	3240890855657	PB250-4	5.50 € A



**Buse ronde**

Ref.	Long.	Qté	EAN	Pour	Tarif HT
6709017010	mm	1	0088381170413		39.00 € A
6709017020	mm	1	0088381170420		22.50 € A
3889501000	mm	1	3240890858177	PB252-4	15.90 € A
6679500201	200 mm	1	3240890903563	PB7600-4	10.90 € A
455632-2	450 mm	1	3240891027046		7.90 € A



**Collier**

Ref.	Type	Qté	EAN	Pour	Tarif HT
6629019000		1	0088381154895		13.90 € A
6629020000		1	0088381154901		13.90 € A
377176999	Avant	1	3240890698711	PB7600-4	4.50 € A
377100999	Arrière	1	3240890698704	PB7600-4	5.00 € A
140352-8		1	3240890560070	PB252-4	9.90 € A

Accessoires pour nettoyeurs haute pression



**Embout turbo jet crayon**

Ref.	Qté	EAN	Pour	Tarif HT
P-64836	1	0088381995351	HW130	10.90 € A



**Raccord coudé**

Ref.	Qté	EAN	Pour	Tarif HT
P-64842	1	0088381995368	HW112, HW132	6.50 € A



**Kit de débouchage de canalisations**

Faire bien attention à choisir un tuyau correspondant à l'emmanchement de votre machine.

Ref.	Long.	Qté	Filetage	EAN	Pour	Tarif HT
P-64892	8 m	1	Baïonnette	0088381995412	HW130, HW110, HW112, HW132	58.00 € A
P-66503	8 m	1	M22 x 1,5	0088381997034	HW131, HW151	62.00 € A
40801	16 m	1	M22 x 1,5	8016287408011	HW131, HW151	87.00 € A



**Poignée pistolet**

Ref.	Long.	Qté	EAN	Pour	Tarif HT
3320152	cm	1	3240890900180	HW102, HW112	7.00 € A
40925	cm	1	3240890902870	HW131	27.50 € A
3640920	47 cm	1	3240890905611	HW132	22.50 € A
41154	cm	1	3240890905697	HW151	30.00 € A
40350	cm	1	8016287407182	HW110, HW130	42.00 € A



**Détergent**

Contenance du flacon : 1 litre.

Ref.	Qté	EAN	Pour	Tarif HT
P-64864	1	0088381995382	HW102, HW112, HW131, HW132, HW151	22.50 € A



**Rallonge**

Ref.	Qté	EAN	Pour	Tarif HT
3320130	1	3240890900074	HW112, HW102	3.00 € A



**Kit lance jet crayon**

Ref.	Qté	EAN	Pour	Tarif HT
3640640	1	3240890905581	HW102	2.70 € A
3640650	1	3240890905598	HW112	3.50 € A
P-64917	1	0088381995436	HW131	71.00 € A
3641150	1	3240890909954	HW132	8.90 € A



**Raccord**

Ref.	Qté	EAN	Tarif HT
3082130	1	3240890655769	1.20 € A
40086	1	3240890704733	5.00 € A
1461470	1	3240890561060	1.20 € A



**Tuyau**

Ref.	Long.	Qté	EAN	Tarif HT
3640960	8 m	1	3240890900531	58.00 € A
3641590	5,5 m	1	3240890858160	36.00 € A
2500390	15 m	1	3240890624482	235.00 € A
3641570	8 m	1	3240890848307	45.00 € A
3640630	5 m	1	3240890900548	8.90 € A
3083550	10 m	1	3240890655776	87.00 € A



**Kit lance avec réservoir de détergent**

Ref.	Contenance	Qté	EAN	Tarif HT
3640090	1 l	1	3240890905574	2.70 € A



**Tête de lance jet crayon**

Ref.	Qté	EAN	Pour	Tarif HT
3640670	1	3240890905604	HW112, HW132	1.60 € A



**Kit lance jet rotatif**

Ref.	Qté	EAN	Tarif HT
3320120	1	3240890900081	3.00 € A
P-64917	1	0088381995436	71.00 € A
3640940	1	3240890900173	8.90 € A
40167	1	3240890905642	71.00 € A



**Brosse fixe**

Ref.	Qté	EAN	Tarif HT
3640950	1	3240890900159	4.50 € A



**Kit de joints**

Ref.	Qté	EAN	Tarif HT
3641140	1	3240890841858	2.70 € A



**Adaptateur**

3082750 : Permet d'adapter les accessoires avec emmanchement baïonnette pour HW102, HW112 et HW132 sur les nettoyeurs HW131 et HW151.

40452 : Permet d'adapter les accessoires avec emmanchement à filetage pour HW131 et HW151 sur les nettoyeurs HW102, HW112 et HW132.

Ref.	Qté	EAN	Pour	Tarif HT
40452	1	3240890923226	HW112, HW102, HW132,	9.90 € A
3082750	1	3240890909671	HW151, HW131	30.00 € A

Accessoires pour HW1200 / HW1300

- Lance pulvérisation cyclone 10 197824-4
- Lance pulvérisation cyclone 15 197864-2
- Lance à jet réglable 197876-5
- Buse pour mousse 197886-2
- Brosse nettoiyante 197828-6
- Lance à jet variable 197822-8
- Brosse nettoiyante rotative 197831-7
- Lance jet courbée 198909-9
- Tuyaux débouchages 10 m : 197837-5 • 15 m : 197840-6
- Set de jonction 197853-7

- Extension tuyau 197870-7
- Set de nettoyage 197879-9
- Pistolet à gachette 197842-2
- Rallonges haute-pression 5 m : 197845-6 • 8 m : 197847-2
- Tuyau haute-pression 10 mètres 197850-3
- Joint anti-torsion 197867-6

Ref.	Type	Qté	EAN	Tarif HT
197840-6	Tuyau débouchage 15 mètres	1	0088381484664	39.00 € A
197845-6	Rallonge haute-pression 5 mètres	1	0088381484688	30.00 € A
197847-2	Rallonge haute-pression 8 mètres	1	0088381484695	42.00 € A
197876-5	Lance à jet réglable	1	0088381496032	25.50 € A
197886-2	Buse pour mousse	1	0088381489003	20.90 € A
197867-6	Joint anti-torsion	1	0088381490221	14.90 € A
197873-1	Tuyau pour auto-aspiration	1	0088381484633	36.00 € A
197853-7	Set de jonction	1	0088381484749	7.00 € A
197879-9	Set de nettoyage	1	0088381496018	2.10 € A
197850-3	Tuyau haute-pression 10 mètres	1	0088381484701	48.00 € A
197824-4	Lance pulvérisation cyclone 10	1	0088381518383	12.90 € A
197828-6	Brosse nettoiyante	1	0088381489010	8.90 € A
197831-7	Brosse nettoiyante rotative	1	0088381484640	16.90 € A
197842-2	Pistolet à gachette	1	0088381488990	20.90 € A
197864-2	Lance pulvérisation cyclone 15	1	0088381496001	22.50 € A
197870-7	Extension tuyau	1	0088381484671	51.00 € A
198909-9	Lance jet courbée	1	0088381497367	36.00 € A
197837-5	Tuyau débouchage 10 mètres	1	0088381484657	30.00 € A
197822-8	Lance à jet variable	1	0088381484626	13.70 € A
197881-2	Raccord	1	3240891133259	3.40 € A
197883-8	Raccord rapide	1	0088381496049	3.40 € A

- Raccord 197881-2
- Raccord rapide 197883-8
- Tuyau pour auto-aspiration 197873-1

SOUFFLER | NETTOYER

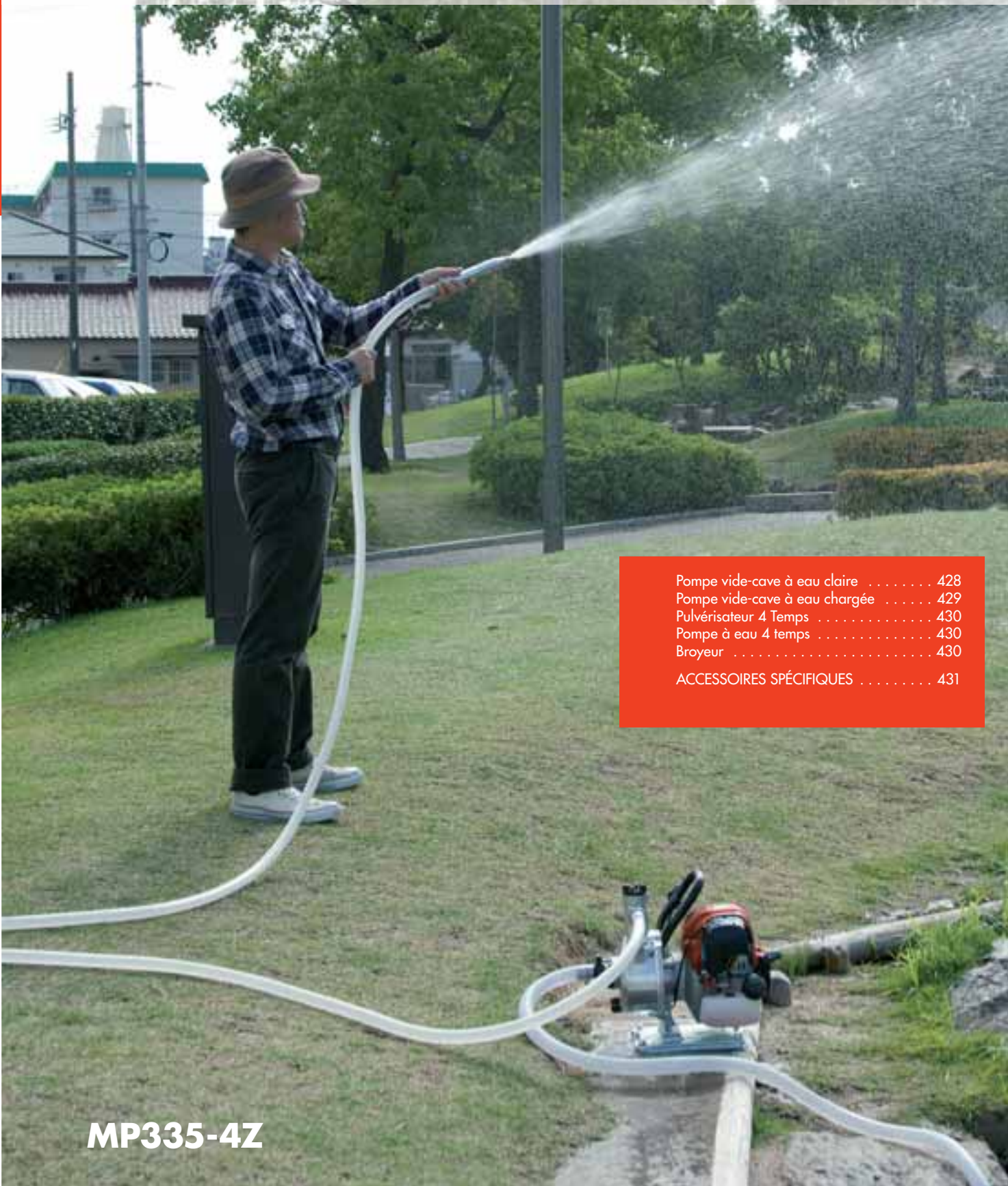

Pompe vide-cave à eau claire	428
Pompe vide-cave à eau chargée	429
Pulvérisateur 4 Temps	430
Pompe à eau 4 temps	430
Broyeur	430
ACCESSOIRES SPÉCIFIQUES	431

**MP335-4Z**

SPÉCIALISTES JARDIN

19



## Spécialistes Jardin

### PF0300

Pompe vide-cave à eau claire 300 W



#### Idéale pour les petites surfaces inondées

- Pompe vide-cave pour eau claire avec une granulométrie maximale de 5 mm,
- Turbine fermée à 2 canaux pour pompage de l'eau claire dans les installations domestiques.

Puissance nominale	300 W
Type eau	eau claire
Hauteur de refoulement	7 m
Hauteur mini d'aspiration	20 mm
Débit	8,4 m <sup>3</sup> /h
Débit	140 l/min
Granulométrie	5 mm
Turbine	fermée à 2 canaux
Corps de pompe	plastique
Dimensions (LxIxh)	160x168x305 mm
Poids net EPTA	3,3 kg

EAN : 4002829831472

### PF0800

Pompe vide-cave à eau claire 800 W



#### Débit important pour petites surfaces inondées

- Turbine ouverte Vortex permettant le pompage de liquides contenant des corps solides ou fibreux,
- Pompe vide-cave pour eau claire avec une granulométrie maximale de 5 mm.

Puissance nominale	800 W
Type eau	eau claire
Hauteur de refoulement	9 m
Hauteur mini d'aspiration	20 mm
Débit	13,2 m <sup>3</sup> /h
Débit	220 l/min
Granulométrie	5 mm
Turbine	vortex
Corps de pompe	plastique
Dimensions (LxIxh)	160x168x340 mm
Poids net EPTA	4,6 kg

EAN : 4002829831533

### PF0403

Pompe vide-cave à eau claire 400 W



#### Corps en inox et refroidissement optimisé pour de grandes surfaces

- Pompe vide-cave pour eau claire avec une granulométrie maximale de 5 mm,
- Turbine fermée à 2 canaux pour pompage de l'eau claire dans les installations domestiques.

Puissance nominale	400 W
Type eau	eau claire
Hauteur de refoulement	6,5 m
Hauteur mini d'aspiration	25 mm
Débit	7,2 m <sup>3</sup> /h
Débit	120 l/min
Granulométrie	5 mm
Turbine	fermée à 2 canaux
Corps de pompe	inox
Dimensions (LxIxh)	150x150x260 mm
Poids net EPTA	3,6 kg

EAN : 4002829831496

### PF1100

Pompe vide-cave à eau claire 1100 W



#### La plus puissante de la gamme pour les eaux claires

- Turbine ouverte Vortex permettant le pompage de liquides contenant des corps solides ou fibreux,
- Pompe vide-cave pour eau claire avec une granulométrie maximale de 5 mm.

Puissance nominale	1100 W
Type eau	eau claire
Hauteur de refoulement	9 m
Hauteur mini d'aspiration	25 mm
Débit	15 m <sup>3</sup> /h
Débit	250 l/min
Granulométrie	5 mm
Turbine	vortex
Corps de pompe	inox
Dimensions (LxIxh)	150x150x305 mm
Poids net EPTA	5,9 kg

EAN : 4002829831502

**PF0410**

Pompe vide-cave à eau chargée 400 W



**Légère et conçue pour les eaux chargées, idéale pour les puits jusqu'à 4 m**

Puissance nominale	400 W
Type eau	eau chargée
Hauteur de refoulement	5 m
Hauteur mini d'aspiration	40 mm
Débit	8,4 m³/h
Débit	140 l/min
Granulométrie	35 mm
Turbine	vortex
Corps de pompe	plastique
Dimensions (Lxlxh)	160x168x345 mm
Poids net EPTA	3,3 kg

- Turbine ouverte Vortex permettant le pompage de liquides contenant des corps solides ou fibreux
- Bain d'huile entre le moteur et la turbine assurant l'étanchéité du moteur et la longévité de la pompe
- Déclenchement automatique de la pompe en fonction de la position du flotteur
- Glissière de réglage permettant de régler la profondeur de déclenchement désirée
- Raccords standards permettant de raccorder la pompe aux accessoires vendus dans le commerce

EAN: 4002829831540

**PF1010**

Pompe vide-cave à eau chargée 1 100 W



**Débit élevé pour puits et puits jusqu'à 9 m de profondeur**

- Turbine ouverte Vortex permettant le pompage de liquides contenant des corps solides ou fibreux,
- Bain d'huile entre le moteur et la turbine assurant l'étanchéité du moteur et la longévité de la pompe.

Puissance nominale	1 100 W
Type eau	eau chargée
Hauteur de refoulement	10 m
Hauteur mini d'aspiration	40 mm
Débit	14,4 m³/h
Débit	240 l/min
Granulométrie	35 mm
Turbine	vortex
Corps de pompe	plastique
Dimensions (Lxlxh)	160x168x380 mm
Poids net EPTA	5,3 kg

EAN: 4002829831526

**PF0610**

Pompe vide-cave à eau chargée 550 W



**Refroidissement optimisé et turbine à ouverture vortex**

- Turbine ouverte Vortex permettant le pompage de liquides contenant des corps solides ou fibreux,
- Bain d'huile entre le moteur et la turbine assurant l'étanchéité du moteur et la longévité de la pompe.

Puissance nominale	550 W
Type eau	eau chargée
Hauteur de refoulement	7 m
Hauteur mini d'aspiration	50 mm
Débit	10,8 m³/h
Débit	180 l/min
Granulométrie	35 mm
Turbine	vortex
Corps de pompe	inox
Dimensions (Lxlxh)	160x185x335 mm
Poids net EPTA	4,6 kg

EAN: 4002829831519

**PF1110**

Pompe vide-cave à eau chargée 1 100 W



**Larges ouvertures pour les eaux fortement chargées jusqu'à 9 m de profondeur**

Puissance nominale	1 100 W
Type eau	eau chargée
Hauteur de refoulement	10 m
Hauteur mini d'aspiration	50 mm
Débit	15 m³/h
Débit	250 l/min
Granulométrie	35 mm
Turbine	vortex
Corps de pompe	inox
Dimensions (Lxlxh)	160x150x355 mm
Poids net EPTA	5,9 kg

- Turbine ouverte Vortex permettant le pompage de liquides contenant des corps solides ou fibreux
- Bain d'huile entre le moteur et la turbine assurant l'étanchéité du moteur et la longévité de la pompe
- Déclenchement automatique de la pompe en fonction de la position du flotteur
- Raccords standards permettant de raccorder la pompe aux accessoires vendus dans le commerce

EAN: 4002829831557

## SP7650-4R

Pulvérisateur 4 Temps 75 cm<sup>3</sup>

## Confort et performance pour les usages intensifs viticoles, arboricoles et agricoles

Réservoir liquide	15 l
Cylindrée	75 cm <sup>3</sup>
Puissance	2,7 kW
Rapport poids / puissance	5,22 kg/kW
Réservoir d'essence	1,8 l
Pression sonore (Lpa)	95,4 dB(A)
Puissance sonore (Lwa)	110,1 dB(A)
Taux de vibration triaxial (a <sub>v</sub> )	2,7 m/s <sup>2</sup>
Dimensions (LxIxh)	420x440x595 mm
Poids net EPTA	14,1 kg

- Réduction des niveaux de vibrations au niveau du coussin dorsal et de la poignée
- grande portée de pulvérisation horizontale de 16 mètres
- Réglage du débit de pulvérisation grâce à sa molette (4 positions)
- Harnais professionnel très confortable et anti-transpirant
- 3 types de buses en fonction de la viscosité du produit chimique (en option)

MM4



Accessoires de série Embout de dispersion, Huile moteur 4 Tps SL 10W30 220 ml.

EAN : 0088381690621

## FH2500

Broyeur 2.500 W



## Design moderne, idéal au jardin pour des réductions et compostage de branchages

- Capacité des branches jusqu'à 45 mm grâce à son moteur puissant,
- Protection électronique contre les surcharges avec anti-redémarrage et témoin LED.

Puissance nominale	2500 W
Diamètre maximal des bûches	45 mm
Diamètre maximal de broyage	45 mm
Diamètre de tambour	86x70 mm
Pression sonore (Lpa)	84,4 dB(A)
Puissance sonore (Lwa)	93,49 dB(A)
Poids net EPTA	27,6 kg

Accessoires de série Clé Allen.

EAN : 4002829818558



FH2500

## MP335-4Z

Pompe à eau 4 temps 33,5 cm<sup>3</sup>

## Très complète, parfaite pour l'arrosage de terrains non raccordés à l'électricité

- Pompe à eau claire,
- Levier d'accélérateur pour faciliter le réglage du débit.

Débit	130 l/min
Hauteur d'aspiration max.	8 m
Refolement max.	45 m
Diamètre du tuyau	25 mm
Cylindrée	33,5 cm <sup>3</sup>
Puissance	1,07 kW
Rapport poids / puissance	6,82 kg/kW
Réservoir d'essence	0,65 l
Capacité du réservoir d'huile	100 ml
Dimensions (LxIxh)	356x234x336 mm
Poids net EPTA	7,3 kg

MM4



Accessoires de série 2xKit embout + bague + joint, Tuyau d'aspiration, Clé, Tuyau 8 m + robinet, 3x Collier, Filtre d'aspiration.

EAN : 0088381639668

## MP335-4Z



EPI

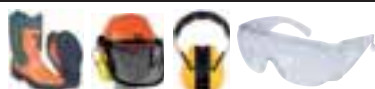

P. 582

Huiles moteurs



P. 583

Huiles d'entretien



P. 582

Divers



P. 584

Sacs et Holsters



P. 585

Accessoires pour pulvérisateurs

Gicleur à 2 têtes

Ref.	Qté	EAN	Tarif HT
6949001000	1	3240890792921	42.00 € A
6958029000	1	3240890900821	16.90 € A

Bretelle

Ref.	Qté	EAN	Tarif HT
6909070000	1	3240890792839	9.90 € A
6709026001	1	3240890913180	10.90 € A

Poignée pistolet avec tuyau

Ref.	Long.	Qté	EAN	Tarif HT
6957029001	133 cm	1	3240890834454	25.50 € A

Gicleur large

Ref.	Qté	EAN	Tarif HT
6958028000	1	3240890906489	12.90 € A

Buse grand angle pour herbicide

Pour la pulvérisation de l'herbicide : également idéal pour arroser les plantes ou la pulvérisation de conditionneur de sol.

Ref.	Qté	EAN	Tarif HT
6908031000	1	0088381365697	10.90 € A

Buse pour herbicide

Permet à l'herbicide de ne pas être diffusé sous forme de brouillard.

Ref.	Qté	EAN	Tarif HT
6958011000	1	0088381370103	6.50 € A

Buse double en U

Pulvérisation large avec sortie grand angle.

Ref.	Qté	EAN	Tarif HT
6958018000	1	0088381365710	10.90 € A

Buses pour SP7650-4R

Ref.	Ø	Qté	EAN	Tarif HT
326212-0	0,7 mm	1	3240891025622	5.00 € A
326214-6	0,8 mm	1	3240891025639	5.00 € A
326198-8	4,5 mm	1	3240891073951	4.50 € A

Embout circulaire à 3 buses

Pulvérisation sous forme circulaire.

Ref.	Qté	EAN	Tarif HT
6909500100	1	3240890913289	18.90 € A

Lance compacte de pulvérisation

Pour la pulvérisation sous serre.

Ref.	Qté	EAN	Tarif HT
6939025000	1	3240891036529	87.00 € A

Lance longue de pulvérisation

Changement en une touche du mode droit vers le mode diffusion.

Ref.	Long.	Qté	EAN	Tarif HT
6939024000	84,5 cm	1	0088381365734	87.00 € A

Tube

Ref.	Long.	Qté	EAN	Tarif HT
6909511501	70 cm	1	3240890908377	18.90 € A
6959505801	58 cm	1	3240890903433	20.90 € A

Tuyau

Ref.	Long.	Qté	EAN	Tarif HT
6909039001	140 cm	1	3240890832559	15.90 € A

Accessoires pour scarificateurs



Lame pour scarifier

Ref.	Long.	Nb. dents	Qté	EAN	Tarif HT
652024718	32 cm	20	1	3240890859778	15.90 € A
652024746	36 cm	22	1	3240890859785	18.90 € A

Lame pour ratisser

Ref.	Long.	Qté	EAN	Tarif HT
652024719	32 cm	1	3240890859747	22.50 € A
652024750	36 cm	1	3240890859754	22.50 € A

Lame 2 en 1 scarifier / ratisser

Ref.	Long.	Qté	EAN	Tarif HT
652024749	36 cm	1	3240890859761	39.00 € A

Accessoires pour pompes



Tuyau pour pompe à eau avec système d'arrosage

Ref.	Long.	Qté	EAN	Tarif HT
367010671	8 m	1	4002829740743	135.00 € A
B-10671	8 m	1	0088381348362	235.00 € A



Tuyau pour pompe à eau

Ref.	Long.	Ø int	Ø ext	Qté	EAN	Tarif HT
K000113837	3,1 m	25 mm	29,5 mm	1	3240890526854	87.00 € A

Accessoires pour tarières

Lame

Ref.	Largueur	Qté	EAN	Tarif HT
365600470	80 mm	1	4002829697504	4.00 € A
365600450	120 mm	1	4002829697474	22.50 € A
365600460	180 mm	1	4002829697498	24.00 € A
365600180	200 mm	1	4002829698860	25.50 € A

Mèche de tarière couteau intégré

Emmanchement : Ø interne - 25,8 mm  
1<sup>er</sup> trou pour fixation à 15 mm du bout de tarière  
2<sup>ème</sup> trou pour fixation à 75 mm du bout de tarière

Ref.	Ø	Long.	Qté	EAN	Tarif HT
365720020	80 mm	80 cm	1	4002829697382	125.00 € A
365720040	100 mm	80 cm	1	4002829697399	135.00 € A
365720070	120 mm	80 cm	1	4002829697405	135.00 € A
365720170	150 mm	80 cm	1	4002829697412	155.00 € A
365720210	180 mm	80 cm	1	4002829697429	177.00 € A
365720350	200 mm	80 cm	1	4002829697436	177.00 € A

Extension de mèche de tarière

Ref.	Long.	Emmanchement	Qté	EAN	Tarif HT
365750360	40		1	4002829697351	62.00 € A
311500300	30 (12")	7/8"	1	0012642400124	76.00 € A
311500450	45 (18")	7/8"	1	4002829380833	76.00 € A

Pointe du foret

Ref.	Qté	EAN	Tarif HT
365750750	1	4002829697344	25.50 € A

Couteaux pour tarières

Ref.	Larg. outil	Pour	Qté	EAN	Tarif HT
311491030	50 mm	Tarière 10 cm (4")	1	0012642760440	36.00 € A
311491031	mm	Tarière 15 cm	1	4002829385081	39.00 € A
311491033	mm	Tarière 25 cm	1	3240890922670	45.00 € A

La marque d'outils électroportatifs qui apporte des solutions aux professionnels et bricoleurs avertis recherchant un équipement simple, solide et puissant.



Simple, Solide, Puissant





Makita®  
mt

Perceuse . . . . .	433	Scie à coupe d'onglet . . . . .	436
Perceuse à percussion . . . . .	433	Scie sauteuse . . . . .	436
Visseuse à chocs . . . . .	433	Scie circulaire . . . . .	436
Souffleur . . . . .	434	Ponceuse vibrante . . . . .	436
Perceuse de charpente . . . . .	434	Ponceuse excentrique . . . . .	436
Malaxeur . . . . .	434	Ponceuse à bande . . . . .	436
Tronçonneuse à métaux . . . . .	435	Rabot . . . . .	437
Perforateur SDS-Plus . . . . .	435	Défonceuse . . . . .	437
Perfo-burineur SDS-Plus . . . . .	435	Affleureuse . . . . .	437
Meuleuse Ø 125 mm . . . . .	435	Scie récipro . . . . .	437
Meuleuse Ø 230 mm . . . . .	435	Rabot . . . . .	437

EPI



P. 582

Sacs et Holsters



P. 585

MT690E

Visseuse à chocs 14,4 V Li-Ion 1,1 Ah 130 Nm



Un couple fort pour des vissages performants

Énergie . . . . .	14,4 V Li-Ion 1,1 Ah
Temps de charge en moyenne . . . . .	60 min.
Vitesse à vide max. . . . .	0 à 2400 tr/min
Cadence de chocs . . . . .	0 - 3000 cps/min
Couple de serrage max. (franc) . . . . .	130 Nm
Capacité: boulon standard . . . . .	M5 - M14
Capacité: boulon HR . . . . .	M5 - M12
Capacité: vis à bois . . . . .	22 - 125 mm
Capacité: vis à machine . . . . .	M4 - M8
Taux de vibration triaxial (a <sub>v</sub> ) . . . . .	93 m/s <sup>2</sup>
Pression sonore (L <sub>pa</sub> ) . . . . .	93 dB(A)
Puissance sonore (L <sub>wa</sub> ) . . . . .	104 dB(A)
Dimensions (LxIxh) . . . . .	173x82x225 mm
Poids net EPTA . . . . .	1,4 kg

- Puissante avec un couple maximum de 130 Nm
- Inverseur de sens de rotation
- Ergonomie Soft Grip pour plus de confort: prise en main optimale, protection et anti-dérapant



EAN: 0088381633703

Accessoires de série Coffret synthétique, Chargeur DC1851 Li-Ion 18 V - 14,4 V, 2x Batterie L1451 (Li-Ion 14,4 V - 1,1 Ah), Cache batterie.

M6002

Perceuse 450 W Ø 10 mm



L'outil idéal pour les travaux courants de maintenance

- Compacte et légère pour divers travaux de perçage dans le bois et dans l'acier,
- Interrupteur à variateur de vitesse surdimensionné, facile à actionner à deux doigts.

Capacité maximale du mandrin . . . . .	10 mm
Puissance nominale . . . . .	450 W
Vitesse à vide max. . . . .	3 000 tr/min
Ø max. dans acier/bois . . . . .	10 / 25 mm
Vibration 3ax perçage (a <sub>v</sub> ) . . . . .	3 m/s <sup>2</sup>
Pression sonore (L <sub>pa</sub> ) . . . . .	77 dB(A)
Dimensions (LxIxh) . . . . .	234x64x175 mm
Poids net EPTA . . . . .	1,3 kg



EAN: 0088381695923

M8101K

Perceuse à percussion 710 W Ø 13 mm

NOUVEAU



Profitez de sa grande dotation d'accessoires

- Puissante et légère pour divers travaux de perçage dans le bois, dans l'acier et dans le béton,
- Gâchette à variateur de vitesse pour une amorçage facile du perçage sans déraper.

Puissance nominale . . . . .	710 W
Vitesse à vide max. . . . .	3 200 tr/min
Cadence de frappe max. . . . .	48 000 cps/min
Ø max. dans béton/acier/bois . . . . .	16 / 13 / 30 mm
Vibration perçage percussion (a <sub>v</sub> ) . . . . .	16,5 m/s <sup>2</sup>
Pression sonore (L <sub>pa</sub> ) . . . . .	98 dB(A)
Dimensions (LxIxh) . . . . .	295x77x202 mm
Poids net EPTA . . . . .	2 kg



Accessoires de série Coffret synthétique, Poignée, Butée de profondeur.

EAN: 0088381696968

MAKITA MT

20

## M4000

Souffleur 530 W



## Incontournable pour des chantiers propres

Puissance nominale	530 W
Débit	1,2 à 2,9 m <sup>3</sup> /min.
Vitesse à vide	8500 à 16000 tr/min
Taux de vibration triaxial (a <sub>v</sub> )	2,5 m/s <sup>2</sup>
Pression sonore (L <sub>pa</sub> )	90 dB(A)
Puissance sonore (L <sub>wa</sub> )	101 dB(A)
Dimensions (L x l x h)	427 x 161 x 212 mm
Poids net EPTA	1,5 kg

- poignée positionnée dans l'axe de la soufflerie, pour une grande précision
- Variateur de vitesse (6 positions)
- Bouton de blocage pour un travail en continu
- Poignée ergonomique Soft Grip pour une meilleure prise en main



EAN : 0088381695169

Accessoires de série Petite buse, Buse.

## M6201

Perceuse de charpente 750 W



## Parfaite pour l'assemblage de charpente

Puissance nominale	750 W
Couple net maximal	79 Nm
Vitesse à vide max.	600 tr/min
Ø max. dans acier/bois	13 / 36 mm
Capacité maximale du mandrin	1,5 à 13 mm
Taux de vibration triaxial (a <sub>v</sub> )	<2,5 m/s <sup>2</sup>
Pression sonore (L <sub>pa</sub> )	81 dB(A)
Puissance sonore (L <sub>wa</sub> )	92 dB(A)
Dimensions (L x l x h)	271 x 86 x 409 mm
Poids net EPTA	2,8 kg

- Couple élevé et vitesse lente pour perçage dans tous types de bois (charpentes) ou malaxage
- Mandrin ultra-résistant de qualité industrielle
- Construction robuste à carter métallique pour un excellent dégagement de la chaleur
- Logement de la clé de mandrin intégré
- Poignée ergonomique Soft Grip



EAN : 0088381694964

Accessoires de série poignée latérale, Clé à mandrin 13 mm.

## M6600

Malaxeur 800 W



## Idéal pour le malaxage des peintures et des colles

Puissance nominale	800 W
Vitesse à vide max.	0 à 700 tr/min
Classe d'étanchéité	2
Dimensions (L x l x h)	280 x 86 x 388 mm
Poids net EPTA	3,4 kg

- Variation de vitesse en fonction de la pression exercée sur la gâchette



EAN : 0088381694858

Charbon : 191963-2

Accessoires de série Clé plate.

**M8700**

Perforateur SDS-Plus 710 W 22 mm



**Jusqu'à 22 mm dans le béton**

- 2 fonctions dans un même outil, perçage et perforation,
- Gâchette à variateur de vitesse pour une amorçage facile du perçage sans déraper.

Puissance nominale	710 W
Puissance de frappe (EPTA)	1,9 Joules
Ø max. dans béton/acier/bois	22 / 13 / 32 mm
Ø max. avec trépan	65 mm
Cadence de frappe max.	4 350 cps/min
Vitesse à vide max.	0 - 1 100 tr/min
Pression sonore (Lpa)	90 dB(A)
Puissance sonore (Lwa)	101 dB(A)
Dimensions (LxIxh)	362x71x194 mm
Poids net EPTA	2,5 kg



**Accessoires de série** Coffret synthétique, Butée de profondeur, Poignée.

EAN : 0088381696180 Charbon : 194722-3

**M8701**

Perfo-burineur SDS-Plus 800 W 26 mm



**3 fonctions et grande puissance de frappe**

- 3 fonctions : perçage, perforation et burinage,
- Limiteur de couple protégeant le moteur ainsi que l'utilisateur en cas de blocage.

Puissance nominale	800 W
Puissance de frappe (EPTA)	2,3 Joules
Ø max. dans béton/acier/bois	26 / 13 / 32 mm
Ø max. avec trépan	80 mm
Cadence de frappe max.	4 500 cps/min
Vitesse à vide max.	1 200 tr/min
Dimensions (LxIxh)	362x71x194 mm
Poids net EPTA	2,7 kg



EAN : 0088381831376



**M8701**

**M2401**

Tronçonneuse à métaux 2 000 W Disque abrasif Ø 355 mm



**Simplicité et robustesse pour la coupe de métaux**

- Pour le tronçonnage de métaux,
- Étau à serrage rapide.

Puissance nominale	2 000 W
Diamètre	355 mm
Capacités	
cornière 45°	100 mm épaisseur 10 mm
cornière 90°	137 mm épaisseur 10 mm
profil carré 45°	106 mm
profil carré 90°	119 mm
profil rectangulaire 45°	115x103 mm
profil rectangulaire 90°	115x130/70x233 mm
de coupe tube acier 90°/45°	127 mm
Dimensions (LxIxh)	500x280x620 mm
Poids net EPTA	14,3 kg



**Accessoires de série** Disque abrasif 355 mm.

EAN : 0088381828345

**M9001**

Meuleuse Ø 230 mm 2 000 W



**Ultra polyvalente**

- Puissante, robuste et maniable pour une utilisation multi-support,
- Protection du moteur contre la poussière.

Puissance nominale	2 000 W
Vitesse à vide max.	6 600 tr/min
Diamètre du disque	230 mm
Diamètre de l'alésage	22,23 mm
Taux de vibration triaxial (a <sub>h</sub> )	5 m/s <sup>2</sup>
Pression sonore (Lpa)	90 dB(A)
Dimensions (LxIxh)	466x250x138 mm
Poids net EPTA	5,7 kg



**Accessoires de série** Poignée latérale, Clé à ergots.

EAN : 0088381695473

**M9503RK**

Meuleuse Ø 125 mm 570 W



**Facile à utiliser et confortable**

- Compacte pour les travaux légers de découpe et d'ébarbage,
- Sécurité accrue grâce à la fonction anti-redémarrage empêchant la mise en marche intempestive après une coupure de courant.

Puissance nominale	570 W
Vitesse à vide max.	11 000 tr/min
Diamètre du disque	125 mm
Diamètre de l'alésage	22,23 mm
Taux de vibration triaxial (a <sub>h</sub> )	6,5 m/s <sup>2</sup>
Pression sonore (Lpa)	84 dB(A)
Dimensions (LxIxh)	270x139x105 mm
Poids net EPTA	2 kg



**Accessoires de série** Poignée latérale pour meuleuse, Clé à ergots pour meuleuse.

EAN : 0088381808323 Charbon : 191940-4

## M9203

Ponceuse vibrante 190 W



## Parfaite en menuiserie et rénovation

- Légère et maniable pour travaux rapides et efficaces,
- Changement rapide et facile du papier abrasif grâce aux larges pinces de serrage.

Puissance nominale ..... 190 W  
 Nombre d'oscillations max. .... 12 000 orb/min  
 Amplitude d'oscillation ..... 2 mm  
 Vibration 3ax ponçage (a<sub>h</sub>) ..... 5 m/s<sup>2</sup>  
 Dimensions du patin de ponçage ..... 92x185 mm  
 Dimensions abrasifs standards ..... 93x228 mm  
 Pression sonore (L<sub>pa</sub>) ..... 75 dB(A)  
 Dimensions (LxIxh) ..... 252x92x154 mm  
 Poids net EPTA ..... 1,4 kg



**Accessoires de série** Sac à poussières, Papier abrasif 93x228 grain 120, Plaque à perforer.

EAN: 0088381816199

## M9204

Ponceuse excentrique 240 W Ø 125 mm



## Particulièrement ergonomique

- Compacte, facile à utiliser à une seule main,
- Extraction de poussière intégrée assurant un ponçage propre et efficace.

Puissance nominale ..... 240 W  
 Nombre d'oscillations max. .... 12 000 orb/min  
 Amplitude d'oscillation ..... 2,8 mm  
 Vibration 3ax ponçage (a<sub>h</sub>) ..... 3 m/s<sup>2</sup>  
 Diamètre du patin de ponçage ..... 123 mm  
 Diamètre du papier abrasif ..... 125 mm  
 Pression sonore (L<sub>pa</sub>) ..... 81 dB(A)  
 Puissance sonore (L<sub>wa</sub>) ..... 92 dB(A)  
 Dimensions (LxIxh) ..... 153x123x144 mm  
 Poids net EPTA ..... 1,2 kg



**Accessoires de série** Disque abrasif Ø 125 mm grain 120, Sac tissu (réf. équivalente 135222-4), Adaptateur sac tissu.

EAN: 0088381815475

## M9400

Ponceuse à bande 940 W 100x610 mm



## Parfaite pour le ponçage de grandes surfaces

- Ponceuse robuste et à bande large pour ponçage intensif,
- Deport latéral nul pour les ponçages à ras de paroi.

Puissance nominale ..... 940 W  
 Dimensions de la bande abrasive ..... 100x610 mm  
 Vitesse de la bande maximale ..... 380 m/min.  
 Vibration 3ax ponçage (a<sub>h</sub>) ..... 2,5 m/s<sup>2</sup>  
 Pression sonore (L<sub>pa</sub>) ..... 87 dB(A)  
 Puissance sonore (L<sub>wa</sub>) ..... 98 dB(A)  
 Dimensions (LxIxh) ..... 354x175x169 mm  
 Poids net EPTA ..... 6,2 kg



**Accessoires de série** Sac à poussière MAKTEC, Bande abrasive 610x100 grain: 80, 2xPatin, Support ponçage stationnaire.

EAN: 0088381695817

## M4301

Scie sauteuse 450 W



## Très légère et compacte

- Légère et compacte à mouvement pendulaire pour la coupe de panneaux et de bois massif de faible section,
- La semelle s'incline jusqu'à 45° des deux côtés pour les coupes en biais.

Puissance nominale ..... 450 W  
 Cadence de coupe maximale ..... 3 100 cps/min  
 Longueur de course ..... 18 mm  
 Capacité de coupe (acier) ..... 6 mm  
 Capacité de coupe (bois) ..... 65 mm  
 Vibration 3ax coupe de bois (a<sub>h</sub>) ..... 8 m/s<sup>2</sup>  
 Vibration 3ax coupe d'acier (a<sub>h</sub>) ..... 8 m/s<sup>2</sup>  
 Dimensions (LxIxh) ..... 214x75x202 mm  
 Poids net EPTA ..... 1,9 kg



**Accessoires de série** Clé à six pans 3 mm, Lame pour scie sauteuse B10.

EAN: 0088381815765

## M2300N

Scie à coupe d'onglet 1 500 W Ø 255 mm

NOUVEAU



## Précise et facile à utiliser pour la coupe de pièces épaisses

- Présélection de 9 angles utilisés couramment,
- Machine précise à 0,2 mm.

Puissance nominale ..... 1 500 W  
 Vitesse à vide max. .... 4 200 tr/min  
 Diamètre de la lame ..... 255 mm  
 Hauteur de coupe max. à 90° ..... 75 mm  
 Largeur de coupe max. à 90° ..... 130 mm  
 Pivot (Onglet) D/G ..... 45/45°  
 Capacité de coupe (I/P) 90°/0° ..... 73x130 mm  
 Capacité de coupe (I/P) 90°/45° ..... 75x90 mm  
 Diamètre de l'alésage ..... 30 mm  
 Dimensions (LxIxh) ..... 610x485x515 mm  
 Poids net EPTA ..... 14,7 kg



**Accessoires de série** Équerre de réglage, Écrou à oreille pour butée de servante, Sac à poussière, Étau de serrage vertical, Butée de servante, Clé à douille, Servantes.

EAN: 0088381868105

## M5802

Scie circulaire 1 050 W Ø 190 mm



## Incontournable dans l'atelier ou au chantier

- Compacte et légère, pour tous les travaux de menuiserie courants,
- Excellente vue sur l'avant de la lame aussi bien à gauche qu'à droite.

Puissance nominale ..... 1 050 W  
 Hauteur de coupe max. à 90° ..... 68 mm  
 Hauteur de coupe max. à 45° ..... 46 mm  
 Vitesse à vide max. .... 4 900 tr/min  
 Diamètre de la lame ..... 190 mm  
 Diamètre de l'alésage ..... 30 mm  
 Taux de vibration triaxial (a<sub>h</sub>) ..... < 2,5 m/s<sup>2</sup>  
 Pression sonore (L<sub>pa</sub>) ..... 95 dB(A)  
 Dimensions (LxIxh) ..... 297x232x255 mm  
 Poids net EPTA ..... 4,1 kg



**Accessoires de série** Guide parallèle, Embout d'aspiration, Lame carbure bois 190x2x30 12 dents.

EAN: 0088381816137 Charbon: 191963-2

**M3600**

Défonceuse 1650 W Ø 12 mm



**Puissante pour les travaux courants du menuisier**

- Butée très accessible à 3 positions ajustables réglant la profondeur de la plongée,
- Déflecteur transparent protégeant l'utilisateur des débris.

Puissance nominale	1650 W
Profondeur de plongée max.	60 mm
Diamètre de la pince	6, 8, 12 mm
Vitesse à vide max.	22 000 tr/min
Dimensions (LxIxh)	284x148x300 mm
Poids net EPTA	5,5 kg



**Accessoires de série** Coude d'aspiration pour base défonçage, Clé plate 22 mm, Guide parallèle, Fraise droite Ø 6 mm, Clé plate 13 mm, Pince de serrage Ø 8 mm, Pince de serrage Ø 6 mm.

EAN: 0088381813334 Charbon: 191953-5

**M3601**

Défonceuse 900 W Ø 8 mm



**Légère, maniable, équipée pour la précision**

- Légère, pour les usinages décoratifs et l'encastrement de ferrures simples,
- Verrouillage aisé de la profondeur de plongée sans lâcher les poignées.

Puissance nominale	900 W
Profondeur de plongée max.	35 mm
Diamètre de la pince	6 ou 8 mm
Diamètre de la semelle	145x110 mm
Vitesse à vide max.	27 000 tr/min
Dimensions (LxIxh)	256x110x218 mm
Poids net EPTA	2,7 kg



**Accessoires de série** Coude d'aspiration pour base défonçage, Clé plate 22 mm, Guide parallèle, Fraise droite Ø 6 mm, Clé plate 13 mm, Pince de serrage Ø 8 mm, Pince de serrage Ø 6 mm.

EAN: 0088381817103 Charbon: 181410-1

**M1902**

Rabot 500 W 82 mm



**Idéal en travail continu grâce au bouton blocable**

- Compact et solide pour les travaux d'ajustage légers et moyens,
- Prise de passe réglable en un tour de main de 0 à 1 mm.

Puissance nominale	500 W
Vitesse à vide max.	16 000 tr/min
Largeur de rabotage	82 mm
Profondeur de rabotage	1 mm
Profondeur max. de feuillure	9 mm
Taux de vibration triaxial (a <sub>h</sub> )	3 m/s <sup>2</sup>
Pression sonore (L <sub>pa</sub> )	84 dB(A)
Puissance sonore (L <sub>wa</sub> )	95 dB(A)
Dimensions (LxIxh)	285x157x160 mm
Poids net EPTA	2,7 kg



**Accessoires de série** Guide parallèle, Calibre de réglage.

EAN: 0088381823586

**M9800X1**

Découpeur-ponceur multifonctions 200 W

NOUVEAU



**La diversité des accessoires fait de cette machine un incontournable de la rénovation**

- Variateur de vitesse : permet de régler la vitesse de la machine en fonction du matériau à poncer,
- Poignée ergonomique Soft Grip pour une meilleure prise en main.

Puissance nominale	200 W
Nombre d'oscillations	15 000 - 22 000 orb/min
Angle d'oscillation	3,2°
Dimensions (LxIxh)	283x68x98 mm
Poids net EPTA	1,2 - 1,3 kg



**Accessoires de série** Plateau Ponçage Auto-agrippant TMA078, Clé à six pans 5, 10x10 Triangles abrasifs pour bois Grain 80, Porte clé 5,6, 10x10 Triangles abrasifs pour bois Grain 120, 10x10 Triangles abrasifs pour bois Grain 60.

EAN: 0088381880015

**M4501K**

Scie récipro 1010 W



**Polyvalente pratique et efficace : équipée d'un variateur et d'un changement de lame facile**

- Interrupteur variateur permettant le contrôle de la puissance et son bouton de blocage pour moins de fatigue,
- Changement de lame sans outil.

Puissance nominale	1010 W
Cadence de coupe maximale	0 à 2 800 cps/min
Longueur de course	28 mm
Capacité de coupe (bois)	255 mm
Capacité de coupe (tube acier)	130 mm
Dimensions (LxIxh)	457x98x170 mm
Poids net EPTA	3,2 kg



**Accessoires de série** Coffret synthétique.

EAN: 0088381816403 Charbon: 191963-2

**M3700**

Affleureuse 530 W Ø 6 mm



**L'outil indispensable du menuisier et de l'agencier**

- Affleureuse idéale pour le fraisage des bois laminés et la finition,
- Base transparente pour une bonne visibilité du point de travail.

Puissance nominale	530 W
Profondeur de fraisage	0 à 42 mm
Diamètre max. de la pince	6 mm
Vitesse à vide max.	35 000 tr/min
Longueur cordon d'alimentation	2,5 m
Pression sonore (L <sub>pa</sub> )	83 dB(A)
Puissance sonore (L <sub>wa</sub> )	94 dB(A)
Dimensions (LxIxh)	82x90x199 mm
Poids net EPTA	1,4 kg



**Accessoires de série** Déflecteur, Clé 10, Guide à affleurer, Fraise droite Ø 6 mm, Bague de copiage, Clé 17, Guide droit.

EAN: 0088381815703 Charbon: 191940-4

# Makita®





# Les accessoires sont essentiels

Tout comme pour la gamme de machines, Makita vous offre un éventail très large d'accessoires adaptés à votre métier, dédiés aux matériaux et aux applications, même les plus pointues.

Innovants, robustes, efficaces et majoritairement compatibles avec la plupart des marques d'outillage électroportatif et thermique, les accessoires de la gamme Makita et Dolmar font l'objet d'un investissement permanent en recherche et développement pour correspondre à l'évolution des besoins des utilisateurs.

L'innovation et la technologie sont au cœur de la conception des machines Makita et Dolmar. C'est dans cette même optique que les accessoires sont développés. Grâce à cet engagement permanent, machines et accessoires combinés révèlent toute leur efficacité.

## Sommaire des accessoires

### A – SANS FIL

- Batteries Lithium-Ion dorsales . . . . . 444
- Convertisseurs batteries . . . . . 444
- Adaptateurs batteries . . . . . 444
- Batteries Lithium-Ion 36 V . . . . . 445
- Batteries Lithium-Ion 18 V LXT . . . . . 445
- Batteries Lithium-Ion 14,4 V LXT . . . . . 445
- Batteries Lithium-Ion 12 V Max CXT . . . . . 445
- Batteries Lithium-Ion 10,8 V CXT . . . . . 446
- Batteries Lithium-Ion bâton . . . . . 446
- Batteries Lithium-Ion Hobby . . . . . 446
- Batteries Ni-Mh . . . . . 446
- Accessoires pour blousons . . . . . 447
- Protections pour batteries . . . . . 447
- Chargeurs Lithium-Ion . . . . . 447
- Chargeurs Ni-Cd / Ni-Mh . . . . . 448
- Accessoires chargeurs . . . . . 448
- Adaptateurs secteur . . . . . 449
- Lampes à batteries . . . . . 449
- Accessoires pour lampes . . . . . 449
- Ampoules et néons . . . . . 449
- Solutions pour le transport . . . . . 449
- Coffret MAKPAC . . . . . 450
- Solutions pour le transport . . . . . 450

### B – PERCER VISSER FIXER

- Vissage Impact Gold
- Embout courts . . . . . 452
- Embout longs . . . . . 452
- Embout courts SHORTON . . . . . 453
- Têtes spéciales . . . . . 453
- Embout doubles . . . . . 454
- Porte-embouts Magnétiques . . . . . 454
- AIMANT MAG BOOST . . . . . 454
- Coffret . . . . . 455
- Embout de vissage courts . . . . . 455
- Porte-embouts et guides . . . . . 456
- Porte embout à la ceinture . . . . . 456
- Accessoires
- pour visseuses automatiques . . . . . 456
- Coffrets d'embouts de vissage . . . . . 456
- Douilles à queue . . . . . 457
- Douilles pour tiges filetées . . . . . 457
- Douilles longues pour tiges filetées, pour visseuses à chocs . . . . . 458
- Douilles pour visseuses à chocs . . . . . 458
- Boulonnage Impact Gold - Adaptateurs d'angle . . . . . 458
- Boulonnage Impact Gold - Douilles à Queue . . . . . 459
- Douilles pour boulonneuses . . . . . 459
- Vis pour visseuses automatiques à bandes . . . . . 461
- Vis en rouleau pour visseuses automatiques à rouleaux . . . . . 461
- Mèches à bois . . . . . 462
- Coffrets de Mèches à bois . . . . . 463
- Forets à métaux . . . . . 464
- Coffrets de forets à métaux . . . . . 465
- Fraises étagées . . . . . 466
- Forets à béton . . . . . 466
- Coffrets de forets cylindriques . . . . . 466
- Forets et mèches hexa. 1/4" . . . . . 466
- Forets SDS-Plus . . . . . 467
- Coffrets MACCESS . . . . . 467
- Coffrets de perçage / vissage / boulonnage . . . . . 467
- Scies cloches Multi-matériaux . . . . . 468
- Scies cloches Bi-Métal EzyChange . . . . . 469
- Scies cloches Bi-Métal . . . . . 470
- Scies cloches à dents carbure TCT . . . . . 471
- Scies cloches diamantées . . . . . 471
- Fraises
- pour Perceuses magnétiques . . . . . 472
- Hélices de la malaxage . . . . . 473
- Mandrins . . . . . 474

### C – PERFORER BURINER CAROTTER

- Forets SDS-Plus . . . . . 477
- Forets SDS-Plus Auto-Aspirant . . . . . 481
- Outils percuteurs SDS-Plus Haute Qualité . . . . . 481
- Outils percuteurs SDS-Plus . . . . . 482
- Coffrets perforer / buriner SDS-Plus . . . . . 482
- Forets SDS-Max . . . . . 483
- Forets SDS-Max multi-taillants . . . . . 484
- Forets SDS-Max Auto-aspirants . . . . . 485
- Outils percuteurs SDS-Max Haute Qualité . . . . . 486
- Outils percuteurs SDS-Max . . . . . 486
- Outils percuteurs cannelure . . . . . 487
- Forets cannelure . . . . . 487
- Outils percuteurs
- Hexagonal 17 mm . . . . . 487
- Hexagonal 19 mm . . . . . 488
- Hexagonal 21 mm . . . . . 488
- Hexagonal 28 mm . . . . . 488
- Hexagonal 30 mm . . . . . 489
- Forets SDS-Top . . . . . 489
- Outils percuteurs SDS-Top . . . . . 489
- Outils percuteurs pour HK1800 . . . . . 489
- Outils percuteurs Kango . . . . . 489
- Adaptateurs d'emmanchement . . . . . 490
- Système MAK-connect . . . . . 490
- Forets modulaire . . . . . 490
- Trépan carbure cônes 1/8" . . . . . 491
- Trépan carbure cône ALG à emmanchement SDS-Plus . . . . . 491
- Trépan diamantés pour usage à eau . . . . . 492
- Trépan diamantés pour usage à sec DUSTEC . . . . . 493
- Accessoires complémentaires pour trépan . . . . . 494
- Adaptateurs d'emmanchement pour trépan . . . . . 494

### D – UNIVERS DIAMANT, DÉCOUPE DES MATÉRIAUX

- Disques diamant gamme COSMOS - QUASAR . . . . . 499
- COSMOS - COMET . . . . . 499
- COSMOS - NEBULA . . . . . 499
- Disques diamant fin pour meuleuse à batterie . . . . . 500
- Disques diamant gamme standard . . . . . 500
- Disques à concrétion diamant pour métal . . . . . 500
- Disques diamant «RESCUE» pour pompiers, sauveteurs . . . . . 500
- Disques diamant à eau, béton, pour scie diamant . . . . . 500
- Disques diamant à eau, carrelage et verre, pour scie diamant . . . . . 501
- Bagues de réduction . . . . . 501
- Plateaux de ponçage diamant pour béton . . . . . 501
- Plateaux de ponçage diamant pour béton, granit et marbre . . . . . 501
- Plateaux de ponçage diamant PCD . . . . . 501
- Plateaux de ponçage diamant à faibles vibrations pour meuleuses . . . . . 502

### E – TRONÇONNER MEULER POLIR

- Disques à tronçonner meuleuses à batterie Ø 125 mm . . . . . 504
- Disques à tronçonner pour meuleuses . . . . . 505
- Disques à tronçonner pour scies à coupe d'onglets à métaux . . . . . 505
- Disques à tronçonner pour découpeuses thermiques . . . . . 505
- Meules à ébarber pour meuleuses . . . . . 506
- Meules à ébarber flexibles . . . . . 506
- Meules 2 en 1 . . . . . 507
- Disques abrasifs . . . . . 507
- Disques à lamelles . . . . . 509
- Disques à lamelles non tissés . . . . . 509
- Disques de décapage . . . . . 509
- Peaux de mouton . . . . . 510
- Éponges et Patins . . . . . 510
- Roues à lamelles . . . . . 511
- Brosses pour meuleuses . . . . . 512
- Brosses pour perceuses . . . . . 513
- Fraises carbure pour meuleuses droites . . . . . 514

### F – PONCER DÉCOUPEUR-PONCEUR MULTIFONCTIONS

- Outils multifonctions STARLOCK . . . . . 516
- Scier . . . . . 518
- Fraiser, Déjoindre . . . . . 519
- Racler . . . . . 520
- Découper . . . . . 520
- Poncer . . . . . 520
- Packs de lames STARLOCK . . . . . 521
- Autres accessoires . . . . . 521
- Poncer . . . . . 522
- Bandes abrasives multi-matériaux . . . . . 523
- Bandes abrasives bois / métal . . . . . 523
- Papiers abrasif bois / métal . . . . . 524
- Disques abrasifs bois / métal . . . . . 525
- Disques abrasifs multi-matériaux . . . . . 525
- Brosses pour décapeurs à rouleau . . . . . 526

### G – SCIER

- Lames carbures scie circulaire, pour bois . . . . . 533
- Lames «SPECIALIZED» pour scie circulaire . . . . . 534
- Lames pour scie circulaire à batterie . . . . . 535
- Lames pour scies plongeantes . . . . . 536
- Lames pour scies
- plongeantes à batterie . . . . . 536
- Lames pour scies sur table . . . . . 537
- Lames pour scies radiales et à onglets . . . . . 538
- Lames pour scies radiales à batterie . . . . . 539
- Lames pour scies circulaires à métaux . . . . . 540
- Lames pour scies circulaires à métaux à batterie . . . . . 541
- Lames carbure "Specialized" pour tronçonneuse à métaux à lame . . . . . 541
- Lames de scies sauteuses . . . . . 544
- Packs de lames de scies sauteuses . . . . . 546
- Lames de scies sauteuse à emmanchement Makita . . . . . 547
- Lames de scies réciprocs . . . . . 548

- Packs de lames de scies réciprocs . . . . . 551
- Lames pour scies à ruban portative DPB181 . . . . . 552
- Lames pour scies à ruban portative BPB180, DPB180 et 2107F . . . . . 552
- Lames pour scies à ruban LB1200F . . . . . 552

### H – DÉFONCER AFFLEURER

- Fraises . . . . . 554
- Coffrets de fraises . . . . . 558

### I – CLOUER AGRAFER

- Agrafes . . . . . 560
- Finettes, mini Brads, Brads . . . . . 560
- Clous 34° . . . . . 561
- Clous en rouleau . . . . . 562
- Pointes à béton . . . . . 562
- Cartouches de gaz . . . . . 562

### J – TRONÇONNER

- Guides . . . . . 564
- Chaînes . . . . . 567
- Compatibilité guides et chaînes . . . . . 570
- Protèges chaînes . . . . . 571
- Rouleaux de chaînes . . . . . 572
- Maillons de chaînes . . . . . 572
- Équipements d'intervention . . . . . 572
- Outils d'affûtage de chaînes . . . . . 572
- Maintenance . . . . . 572

### K - COUPER, DÉBROUSSAILLER, OUTILS MULTI-FONCTIONS

- Fil de coupe pour débroussailleuses à batterie . . . . . 575
- Fil de coupe pour débroussailleuses . . . . . 575
- Fil de coupe silencieux pour débroussailleuses . . . . . 575
- Têtes à fil et Couteaux plastiques . . . . . 576
- Lames . . . . . 578
- Harnais et sangles pour débroussailleuses . . . . . 580

### L - SÉCURITÉ, ENTRETIEN

- Casques de protection . . . . . 582
- Huiles d'entretien . . . . . 582
- Casques anti-bruit . . . . . 582
- Lunettes . . . . . 582
- Boîtes . . . . . 582
- Kits de sécurité . . . . . 582
- Huiles moteur 4 temps . . . . . 583
- Huiles moteur 2 temps . . . . . 583
- Systèmes de remplissage et kits de maintenance . . . . . 583
- Bougies . . . . . 584
- Outillage . . . . . 584
- Holsters . . . . . 585
- Genouillères . . . . . 585
- Vestes . . . . . 585
- Porte-récipients isothermes . . . . . 586
- Sacoches . . . . . 586
- Sacs . . . . . 587
- Mallettes . . . . . 588
- Ceintures et bretelles . . . . . 588
- OUTILS À MAINS . . . . . 589



**CXT****LXT****MAKSTAR****Ni-Mh****Ni-Cd****A****SANS FIL****A – SANS FIL**

Batteries Lithium-Ion dorsales . . . . .	444
Convertisseurs batteries . . . . .	444
Adaptateurs batteries. . . . .	444
Batteries Lithium-Ion 36 V. . . . .	445
Batteries Lithium-Ion 18 V LXT . . . . .	445
Batteries Lithium-Ion 14,4 V LXT . . . . .	445
Batteries Lithium-Ion 12 V Max CXT. . . . .	445
Batteries Lithium-Ion 10,8 V CXT . . . . .	446
Batteries Lithium-Ion bâton . . . . .	446
Batteries Lithium-Ion Hobby . . . . .	446
Batteries Ni-Mh . . . . .	446
Accessoires pour blousons . . . . .	447
Protections pour batteries . . . . .	447
Chargeurs Lithium-Ion . . . . .	447
Chargeurs Ni-Cd / Ni-Mh . . . . .	448
Accessoires chargeurs . . . . .	448
Adaptateurs secteur . . . . .	449
Lampes à batteries. . . . .	449
Accessoires pour lampes . . . . .	449
Ampoules et néons . . . . .	449
Solutions pour le transport . . . . .	449
Coffret MAKPAC . . . . .	450
Solutions pour le transport . . . . .	450

Pour plus d'informations voir en page 444 et 445

## BATTERIES et CHARGEURS 12 V CXT LI-ION

Temps de charges des chargeurs / batteries  
(temps exprimés en minutes)

# CXT

# 12V max CXT

**4,0 Ah**

**BL1041B**

197406-2

■■■■ Jauge de charge



BL1041B

**DC10SB**

197363-4



**DC18RE**

(198720-9)



**DC10WC / DC10WD**

(197334-1 / 197343-0)



DC10WD

**60**

**130**

**2,0 Ah**

**BL1020B / BL1021B**

(197394-3 / 197396-9)

■■■■ Jauge de charge



BL1021B

**30**

**70**

**1,5 Ah**

**BL1015 / BL1016**

(197390-1 / 197393-5)



BL1016

**22**

**50**

**Note :** Référence à étiquette 10,8 V (Fin de série) / Nouvelle référence à étiquette 12 V

## BATTERIES et CHARGEURS 10,8 V et 7,2 V LI-ION

Temps de charges des chargeurs / batteries  
(temps exprimés en minutes)

**1,3 Ah**



**BL1013**

(194550-6)



**DC10WA**

(194597-0)



**DC07SA**

(194328-7)



**50**

—

**1,5 Ah**



**BL7015**

(198000-3)



**35**

**30**

**1,0 Ah**



**BL7010**

(198000-3)



**35**

**35**

## BATTERIES et CHARGEURS 36V LI-ION

Temps de charges des chargeurs / batteries  
(temps exprimés en minutes)



Système de charge rapide

**2,6 Ah**

**BL3626**

(194873-2)



**DC36RA**

(194863-5)

(uniquement pour BL3626)



**DC36WA**

(195471-5)

(uniquement pour BL3622A)



**22** *MAKSTAR*

—

Système de charge standard

**2,2 Ah**

**BL3622A**

(195410-5)



■■■■ Jauge de charge

—

**60**

## BATTERIES DORSALES 2x 18V => 36V LI-ION

Temps de charges  
du chargeur / batterie

**12 Ah**

■■■■ Jauge de charge



**BL36120A**  
(ITABL36120A)

**432 Wh**



**AD3612**  
(DEAAD3612)

**432 Wh**

Chargeur  
intégré  
DC3600

3 heures

**NOUVEAU**

## SUPPORT DORSAL 18V AVEC 4 PORTS 191A64-2

Voir page 444



Pour plus d'informations voir en page 444

**BATTERIES et CHARGEURS 18V et 14,4V LI-ION**

Temps de charges des chargeurs / batteries  
(temps exprimés en minutes)

# LXT

A

SANS FIL



**MAKSTAR**

<p><b>DC18RC</b> (195584-2)</p> <p><b>DC18RD</b> (196933-6)</p> <p><b>DC18RE</b> (198720-9)</p>	<p><b>DC18SD</b> (194533-6)</p> <p><b>DC18SE</b> Allume cigare (194622-7)</p>	<p><b>DC18SF</b> (196426-3)</p>
-------------------------------------------------------------------------------------------------------------	-------------------------------------------------------------------------------------------	-------------------------------------

<b>6,0 Ah</b>	<p><b>BL1860B</b> (197422-4)</p> <p>■■■■ Jauge de charge</p>	—		<p><b>55</b> <i>MAKSTAR</i></p>	<p><b>130</b></p>	<p><b>130 260</b> <small>(1 à 2 batteries) (3 à 4 batteries)</small></p>
<b>5,0 Ah</b>	<p><b>BL1850B</b> (197280-8)</p> <p>■■■■ Jauge de charge</p>	—		<p><b>45</b> <i>MAKSTAR</i></p>	<p><b>110</b></p>	<p><b>110 220</b> <small>(1 à 2 batteries) (3 à 4 batteries)</small></p>
<b>4,0 Ah</b>	<p><b>BL1840B</b> (197265-4)</p> <p>■■■■ Jauge de charge</p>	<p><b>BL1440</b> (196388-5)</p>		<p><b>36</b> <i>MAKSTAR</i></p>	<p><b>90</b></p>	<p><b>90 180</b> <small>(1 à 2 batteries) (3 à 4 batteries)</small></p>
<b>3,0 Ah</b>	<p><b>BL1830B</b> (197599-5)</p> <p>■■■■ Jauge de charge</p>	<p><b>BL1430B</b> (197615-3)</p> <p>■■■■ Jauge de charge</p>		<p><b>22</b> <i>MAKSTAR</i></p>	<p><b>60</b></p>	<p><b>60 120</b> <small>(1 à 2 batteries) (3 à 4 batteries)</small></p>
<b>1,5 Ah</b>	<p><b>BL1815N</b> (196235-0)</p>	<p><b>BL1415N</b> (196877-0)</p>	<p><b>BL1415NA</b> (196280-5)</p> <p>■■■■ Jauge de charge</p>	<p><b>15</b> <i>MAKSTAR</i></p>	<p><b>30</b></p>	<p><b>30 60</b> <small>(1 à 2 batteries) (3 à 4 batteries)</small></p>

Les Packs ÉNERGIE	18V LITHIUM-ION							12V max CXT	
	5.0 Ah	4.0 Ah		5.0 Ah		6.0 Ah		2.0 Ah	4.0 Ah
Référence du lot	197570-9	197504-2	197503-4	197629-2	197626-8	198077-8	198091-4	197657-7	197636-5
Tarif H.T.	335,00 € A	335,00 € A	465,00 € A	350,00 € A	485,00 € A	409,00 € A	579,00 € A	197,00 € A	235,00 € A
Batteries									
Nombre	2	2	4	2	4	2	4	2	2
Référence	BL1850B	BL1840B	BL1840B	BL1850B	BL1850B	BL1860B	BL1860B	BL1020B	BL1040B
Chargeur	DC18RC	 chargeur double DC18RD						 chargeur simple DC10SA	
Makpac	Livré en CARTON	 Coffret TYPE 3 (821551-8)						 Coffret TYPE 1 (821549-5)	

A

SANS FIL

## Batteries Lithium-Ion dorsales



**Support Dorsal pour 4 Batteries 18V Li-Ion**

Ref.	Qté	compatibilité	EAN	Tarif HT
191A64-2	1	18V LXT	0088381548632	785.00 € A



**Batterie dorsale Li-Ion 36 V / 12 Ah BL36120A**

Temps de charge : 180 min avec DC3600, Chargeur DC3600 : ENE401046A, Convertisseur 2 x 18V : 197718-3, Sangle pour débroussailluse : 197243-4.

Ref.	Voltage	Capacité	Energie stockée	Poids net	Qté	EAN	Tarif HT
ITABL36120A	36 V	12 Ah	432 Wh	5,5 kg	1	0088381445627	919.00 € A



**Support Dorsal avec Pack Énergie 18V 5Ah**

Ref.	Qté	compatibilité	Livré avec	EAN	Tarif HT
191C78-3	1	18V LXT	4 x BL1850B + 1 DC18RD	0088381553841	1 159.00 € A



**Sangle pour débroussailluses et coupe-herbes**

Permet de suspendre une débroussailluse ou un coupe-herbe à la batterie dorsale BL36120A.

Ref.	Qté	EAN	Tarif HT
197243-4	1	0088381454285	10.90 € A



**Convertisseur 2 x 18V pour batterie dorsale BL36120A**

Permet d'alimenter vos outils 2x18V avec la batterie dorsale BL36120A.

Ref.	Qté	EAN	Tarif HT
197718-3	1	0088381465946	187.00 € A

## Convertisseurs batteries



**Convertisseur ceinture Li-Ion 36 V pour 2 batteries Li-Ion 18 V BCV01**

Passez de la plateforme 18V à la plateforme 36V. N'est pas compatible avec les batteries à empreinte spéciale.

Ref.	Type Makita	Batteries compatibles	Equivalent Dolmar	Qté	EAN	Tarif HT
195511-9	BCV01	BL1830, AP183	AA3618	1	0088381371650	177.00 € A



**Convertisseur Li-Ion 36 V pour 2 batteries Li-Ion 18 V BCV03**

Passez de la plateforme 18V à la plateforme 36V. Permet d'utiliser les batteries 18 V Li-Ion sur les machines 36 V Li-Ion. Compatible machines en "D" en 3/4/6 Ah N'est pas compatible avec les batteries à empreinte spéciale.

Ref.	Type Makita	Batteries compatibles	Equivalent Dolmar	Qté	Compatible Modèle	EAN	Tarif HT
197214-1	BCV03	BL1815N à BL1860B	AA3618CL	1	Machines en "D" compatibles 3/4/6 Ah	0088381459013	87.00 € A

## Adaptateurs batteries



**Adaptateur ceinture batterie 36V Li-Ion => machines 36 V Li-Ion BAP36N**

Ref.	Type Makita	Batteries compatibles	Equivalent Dolmar	Qté	EAN	Tarif HT
195311-7	BAP36N	BL3626/3622, AP363/3622A	AA362	1	0088381363181	62.00 € A
195313-3	AA362	BL3626/3622, AP363/3622A	BAP36N	1	0088381363198	62.00 € A



**Adaptateur ceinture batteries 18V Li-Ion => machines**

**2x18 V Li-Ion BAP182**

Ref.	Qté	EAN	Tarif HT
197580-6	1	0088381463119	155.00 € A



**Chargeur de batterie Li-Ion pour Smart Phone, Tablettes**

Permet de recharger vos Smart Phone et tablettes en utilisant vos batteries Li-Ion MAKITA.

Ref.	Nombre de ports USB	Pour	Qté	EAN	Tarif HT
DEAADP05	2	18V Li-Ion 1,5 à 6 Ah	1	0088381806954	33.00 € A
DEAADP06	1	10,8V CXT Li-Ion 1,5 à 4 Ah	1	0088381825108	33.00 € A

**Batteries Lithium-Ion 36 V**

**Batterie Makstar Li-Ion 36 V / 2,6 Ah - BL3626**

Référence chargeur compatible : DC36RA (194863-5).

Ref.	Type Makita	Voltage	Capacité	Equivalent Dolmar	Poids net	Qté	EAN	Tarif HT
194873-2	BL3626	36 V	2,6 Ah	AP363	1,3 kg	1	0088381355322	275.00 € A

**Batterie Li-Ion 36 V / 2,2 Ah - BL3622A**

Référence chargeur compatible : DC36WA (195471-5).

Ref.	Type Makita	Voltage	Capacité	Equivalent Dolmar	Poids net	Qté	EAN	Tarif HT
195410-5	BL3622A	36 V	2,2 Ah	AP3622A	1,5 kg	1	0088381370141	235.00 € A

**Batteries Lithium-Ion 18 V LXT**

**Batterie Makstar Li-Ion 18V / 6 Ah - BL1860B ( témoin de charge intégré )**

Ref.	Type de batterie	Voltage	Capacité	Poids net	Qté	EAN	Tarif HT
197422-4	BL1860B	18 V	6 Ah	0,66 kg	1	0088381464123	172.00 € A

**Batterie Makstar Li-Ion 18V / 5 Ah - BL1850B ( témoin de charge intégré )**

Ref.	Type Makita	Voltage	Capacité	Poids net	Qté	EAN	Tarif HT
197280-8	BL1850B	18 V	5 Ah	0,65 kg	1	0088381459129	142.00 € A

**Batterie Makstar Li-Ion 18V / 4 Ah - BL1840B ( témoin de charge intégré )**

Ref.	Type Makita	Voltage	Capacité	Poids net	Qté	EAN	Tarif HT
197265-4	BL1840B	18 V	4 Ah	0,64 kg	1	0088381459068	132.00 € A

**Batterie Makstar Li-Ion 18V / 3 Ah - BL1830B ( témoin de charge intégré )**

Ref.	Type	Voltage	Capacité	Poids net	Qté	EAN	Tarif HT
197599-5	BL1830B	18 V	3 Ah	0,64 kg	1	0088381464055	122.00 € A

**Batterie Makstar Li-Ion 18 V / 1,5 Ah - BL1815N**

Ref.	Type de batterie	Voltage	Capacité	Poids net	Qté	EAN	Tarif HT
196235-0	BL1815N	18 V	1,5 Ah	0,38 kg	1	0088381417556	91.00 € A

**Batteries Lithium-Ion 14,4 V LXT**

**Batterie Makstar Li-Ion 14,4 V / 4 Ah - BL1440**

Ref.	Type de batterie	Voltage	Capacité	Poids net	Qté	EAN	Tarif HT
196388-5	BL1440	14,4 V	4 Ah	0,52 kg	1	0088381426671	135.00 € A

**Batterie Makstar Li-Ion 14,4 V / 3 Ah - BL1430B**

( témoin de charge intégré )

Ref.	Type	Voltage	Capacité	Poids net	Qté	EAN	Tarif HT
197615-3	BL1430B	14,4 V	3 Ah	0,49 kg	1	0088381465083	125.00 € A

**Batterie Makstar Li-Ion 14,4 V / 1,5 Ah - BL1415NA**

( témoin de charge intégré )

Ref.	Type de batterie	Voltage	Capacité	Poids net	Qté	EAN	Tarif HT
196280-5	BL1415NA	14,4 V	1,5 Ah	0,320 kg	1	0088381440752	99.00 € A

**Batterie Makstar Li-Ion 14,4 V / 1,5 Ah - BL1415N**

Ref.	Type de batterie	Voltage	Capacité	Poids net	Qté	EAN	Tarif HT
196877-0	BL1415N	14,4 V	1,5 Ah	0,32 kg	1	0088381443753	93.00 € A

**Batteries Lithium-Ion 12 V Max CXT**

**Batterie Li-Ion 12 V / 1,5 Ah - BL1016**

Ref.	Type Makita	Voltage	Capacité	Poids net	Qté	EAN	Tarif HT
197393-5	BL1016	12 V	1,5 Ah	220 g	1	0088381459778	45.00 € A

**Batterie Li-Ion 12 V / 2 Ah - BL1021B**

( témoin de charge intégré )

Ref.	Type Makita	Voltage	Capacité	Poids net	Qté	EAN	Tarif HT
197396-9	BL1021B	12 V	2 Ah	230 g	1	0088381459839	58.00 € A

**Batterie Li-Ion 12 V / 4 Ah - BL1041B**

( témoin de charge intégré )

Ref.	Type Makita	Voltage	Capacité	Poids net	Qté	EAN	Tarif HT
197406-2	BL1041B	12 V	4 Ah	380 g	1	3240890928535	82.00 € A

A

SANS FIL

### Batteries Lithium-Ion 10,8 V CXT



**Batterie Li-Ion 10,8V / 4 Ah - BL1040B ( témoin de charge intégré )**

Ref.	Type Makita	Voltage	Capacité	Poids net	Qté	EAN	Tarif HT
197402-0	BL1040B	10,8 V	4 Ah	0,380 kg	1	0088381461634	82.00 € A



**Batterie Li-Ion 10,8V / 2 Ah - BL1020B ( témoin de charge intégré )**

Ref.	Type Makita	Voltage	Capacité	Poids net	Qté	EAN	Tarif HT
197394-3	BL1020B	10,8 V	2 Ah	0,230 kg	1	0088381459815	58.00 € A



**Batterie Li-Ion 10,8 V / 1,5 Ah - BL1015**

Ref.	Type de batterie	Voltage	Capacité	Poids net	Qté	EAN	Tarif HT
197390-1	BL1015	10,8 V	1,5 Ah	0,220 kg	1	0088381459754	45.00 € A

### Batteries Lithium-Ion bâton



**Batterie Li-Ion 10,8 V / 1,3 Ah - BL1013**

Référence chargeur compatible : DC10WA (194597-0).

Ref.	Type Makita	Voltage	Capacité	Equivalent Dolmar	Poids net	Qté	EAN	Tarif HT
194550-6	BL1013	10,8 V	1,3 Ah	AP108	0,17 kg	1	0088381348553	42.00 € A



**Batterie Li-Ion 7,2 V / 1,5 Ah - BL0715**

Ref.	Type Makita	Voltage	Capacité	Poids net	Qté	EAN	Tarif HT
198000-3	BL0715	7,2 V	1,5 Ah	0,11 kg	1	0088381473392	51.00 € A

### Batteries Lithium-Ion Hobby

#### BATTERIES et CHARGEURS 18 V HOBBY Li-Ion

Temps de charges des chargeurs / batteries (temps exprimés en minutes)

Les batteries et chargeurs HOBBY Li-Ion ne sont pas compatibles avec les machines, batteries et chargeurs Li-Ion CXT et LXT.

**DC18WA**  
(195423-6)

**HOBBY**  
LI-ION

<b>1,5 Ah</b>	<b>18V Li-Ion</b>	<b>BL1815G</b> (198186-3) - PRIX HT : 71.00 € A Compatible : HP457D et JV183D		<b>HOBBY</b> LI-ION
	<b>14,4V Li-Ion</b>	<b>BL1415G</b> (198192-8) - PRIX HT : 66.00 € A Compatible : HP347D		<b>HOBBY</b> LI-ION

**70 min.**

### Batteries Ni-Mh



**Batterie Makstar Ni-Mh 24 V / 3,1 Ah - BH2433**

Ref.	Type de batterie	Voltage	Capacité	Poids net	Qté	EAN	Tarif HT
193739-3	BH2433	24 V	3,1 Ah	1,5 kg	1	0088381179515	235.00 € A



**Batterie Makstar Ni-Mh 24 V / 1,8 Ah - BH2420**

Ref.	Type de batterie	Voltage	Capacité	Poids net	Qté	EAN	Tarif HT
193736-9	BH2420	24 V	1,8 Ah	1 kg	1	0088381179508	187.00 € A



**Batterie Makstar Ni-Mh 12 V / 3,1 Ah - BH1233C**

Ref.	Type de batterie	Voltage	Capacité	Poids net	Qté	EAN	Tarif HT
193930-3	BH1233C	12 V	3,1 Ah	0,79 kg	1	0088381185615	145.00 € A



**Batterie Ni-Mh 18 V / 2,5 Ah - 1834**

Ref.	Type de batterie	Voltage	Capacité	Poids net	Qté	EAN	Tarif HT
193102-0	1834	18 V	2,5 Ah	1,2 kg	1	0088381153515	135.00 € A



**Batterie Ni-Mh 14,4 V / 2,5 Ah - 1434**

Ref.	Type de batterie	Voltage	Capacité	Poids net	Qté	EAN	Tarif HT
193101-2	1434	14,4 V	2,5 Ah	0,83 kg	1	0088381153508	104.00 € A



**Batterie Ni-Mh 12 V / 2,5 Ah - 1234**

Ref.	Type de batterie	Voltage	Capacité	Poids net	Qté	EAN	Tarif HT
193100-4	1234	12 V	2,5 Ah	0,75 kg	1	0088381153492	87.00 € A



**Batterie Ni-Mh 9,6 V - 9134 / 9135**

Ref.	Type de batterie	Voltage	Capacité	Poids net	Qté	EAN	Tarif HT
193099-3	9134	9,6 V	2,5 Ah	0,61 kg	1	0088381153485	87.00 € A
193058-7	9135	9,6 V	2,8 Ah	0,61 kg	1	0088381152099	93.00 € A

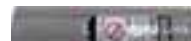

**Batterie Ni-Mh 9,6 V / 2,5 Ah - 9034**

Ref.	Type de batterie	Voltage	Capacité	Poids net	Qté	EAN	Tarif HT
193889-4	9034	9,6 V	2,5 Ah	0,54 kg	1	0088381185905	76.00 € A



**Batterie Ni-Mh 7,2 V / 2,5 Ah - 7034**

Ref.	Type de batterie	Voltage	Capacité	Poids net	Qté	EAN	Tarif HT
193888-6	7034	7,2 V	2,5 Ah	0,41 kg	1	0088381185899	62.00 € A

**Accessoires pour blousons**



**Adaptateur batterie 18 / 14,4 V pour veste et gilet chauffant**

Ref.	Type	Qté	EAN	Pour	Tarif HT
PE00000028		1	3240890914231	DCJ200Z, DCV200Z	33.00 € A
PE00000037	Pour DCJ200 = batteries 10,8V CXT	1	3240891038981	DCJ200Z	33.00 € A



**Adaptateur batterie 18 / 14,4 V pour blouson ventilé**

Ref.	Qté	EAN	Pour	Tarif HT
GM00001607	1	0088381672979	DFJ201Z, DFJ203Z, DFJ301Z, DFJ401Z	42.00 € A
198634-2	1	0088381486675	DFJ207Z, DFJ304Z, DFJ305Z	51.00 € A

**Protections pour batteries**



**Protection bornes pour batterie type bâton**

Ref.	Batteries compatibles	Qté	EAN	Tarif HT
414938-7	Type bâton : 7,2 à 18 V Ni-Cd et Ni-Mh	1	3240890708977	1.00 € A



**Protection anti-choc pour batterie Li-ion**

Ref.	Batteries compatibles	Qté	EAN	Tarif HT
194649-7	BL1430, BL1440, BL1830, BL1840, BL1850	1	3240890902382	9.90 € A



**Protection étanche pour batterie Li-ion 14,4 V**

Ref.	Qté	EAN	Tarif HT
195797-5	1	0088381376525	42.00 € A



**Protection bornes pour batterie Makstar**

Ref.	Batteries compatibles	Qté	EAN	Tarif HT
450128-8	14,4/18/24 V MAKSTAR	1	3240890726544	1.00 € A
451153-2	36 V Li-Ion	1	3240890906014	1.60 € A



**Protection anti-rayure pour batterie Li-ion 14,4 V**

Ref.	Qté	EAN	Tarif HT
450599-9	1	0088381350259	7.90 € A

**Chargeurs Lithium-Ion**



**Chargeur rapide Makstar Li-Ion 36 V / 2,6 Ah - DC36RA pour batterie BL3626**

Compatible uniquement avec batterie BL3626 (194873-2).

Ref.	Equivalent Dolmar	Qté	EAN	Tarif HT
194863-5	LG363	1	0088381355308	177.00 € A



**Chargeur Li-ion 36 V / 2,2 Ah - DC36WA pour batterie BL3622**

Compatible uniquement avec batterie BL3622 (195410-5).

Ref.	Equivalent Dolmar	Qté	EAN	Tarif HT
195471-5	LG3622	1	0088381369848	118.00 € A



**Chargeur rapide Makstar Li-Ion, Ni-Mh 9,6 à 18 V - DC18RC**

Batteries compatibles Type glissière : 14,4 à 18 V Li-Ion (sauf BL1413G et BL1813G) et 9,6 à 14,4 V Ni-Mh avec adaptateur 193947-6 Type bâton : 7,2 à 18 V Ni-Cd et Ni-Mh.

Ref.	Equivalent Dolmar	Qté	EAN	Tarif HT
195584-2	LG183	1	0088381373562	87.00 € A



**Chargeur rapide Makstar Li-Ion, Ni-Mh 9,6 à 24 V - DC24SC**

Batteries compatibles Type glissière : 14,4 à 18 V Li-Ion (sauf BL1413G et BL1813G) et 9,6 à 24 V Ni-Mh avec adaptateur 193947-6 Type bâton : 7,2 à 18 V Ni-Cd et Ni-Mh.

Ref.	Type	Qté	EAN	Tarif HT
194164-1	230 V	1	0088381200585	177.00 € A



**Chargeur rapide 2 batteries Makstar Li-Ion 14,4 à 18 V - DC18RD**

Charge rapide simultanée de deux batteries. Port USB pour charger Smartphones, Tablettes... Temps de charge : 2 x BL1830 en 22 min / 2 x BL1840 en 36 min / 2 x BL1850 en 45 min

Ref.	Qté	EAN	Tarif HT
196933-6	1	0088381444033	99.00 € A



**Chargeur 4 batteries Makstar Li-Ion 14,4 à 18 V - DC18SF**

Batteries compatibles Type glissière : 14,4 à 18 V Li-Ion (sauf BL1413G et BL1813G). Possibilité de fixer le chargeur au mur. Temps de charge : 1,5 Ah : 1 ou 2 batteries 30 minutes, 3 ou 4 batteries 60 minutes. 3 Ah : 1 ou 2 batteries 60 minutes, 3 ou 4 batteries 120 minutes. 4 Ah : 1 ou 2 batteries 90 minutes, 3 ou 4 batteries 180 minutes. 5 Ah : 1 ou 2 batteries 110 minutes, 3 ou 4 batteries 220 minutes.

Ref.	Dimensions	Voltage	Pour batterie	Poids net	Qté	EAN	Tarif HT
196426-3	167 x 440 x 105 mm	220 V	14,4 / 18 V	2,1 kg	1	0088381432979	245.00 € A

A

SANS FIL

## Chargeurs Lithium-Ion (suite)



### Chargeur Makstar Li-Ion, Ni-Mh 9,6 à 18 V - DC18SD

Batteries compatibles Type glissière : 14,4 à 18 V Li-Ion (sauf BL1413G et BL1813G) et 9,6 à 14,4 V Ni-Mh avec adaptateur 193947-6 Type bâton : 7,2 à 18 V Ni-Cd et Ni-Mh.

Ref.	Qté	EAN	Tarif HT
194533-6	1	0088381345811	71.00 € A



### Chargeur DC18RE mixte LXT / CXT

Batteries compatibles : 10,8V et 12V Max CXT / 18V Li-Ion (sauf BL1413G et BL1813G). Charge vos batteries 12V CXT et 18V LXT alternativement.

Ref.	Batteries compatibles	Dimensions	Qté	EAN	Tarif HT
198720-9	LXT / CXT	164 / 190 / 106 mm	1	0088381487924	135.00 € A



### Chargeur Li-Ion rapide 10,8 V Li-ion - DC10SA

Ref.	Qté	EAN	Tarif HT
197355-3	1	0088381459549	71.00 € A



### Chargeur Li-Ion 7,2 à 10,8 V - DC10WA

Batteries compatibles BL7010, BL1013.

Ref.	Equivalent Dolmar	Qté	EAN	Tarif HT
194597-0	LG108	1	0088381348065	58.00 € A



### Chargeur voiture Makstar Li-Ion, Ni-Mh 9,6 à 18 V - DC18SE

( prise allume-cigare )

Batteries compatibles Type glissière : 14,4 à 18 V Li-Ion (sauf BL1413G et BL1813G) et 9,6 à 14,4 V Ni-Mh avec adaptateur 193947-6 Type bâton : 7,2 à 18 V Ni-Cd et Ni-Mh.

Ref.	Qté	EAN	Tarif HT
194622-7	1	0088381349673	135.00 € A



### Chargeur Li-Ion 18 V - DC18WA pour batteries BL1413G et BL1813G

Chargeur à empreinte spéciale. Compatible uniquement avec batterie BL1813G (196366-5) et BL1413G (196374-6).

Ref.	Qté	EAN	Tarif HT
195423-6	1	0088381371575	51.00 € A



### Chargeur Li-Ion 10,8 V Li-ion - DC10WC

Ref.	Qté	EAN	Tarif HT
197334-1	1	0088381459198	54.00 € A



### Chargeur Li-Ion 7,2 V - DC07SA

Batteries compatibles BL7010.

Ref.	Qté	EAN	Tarif HT
194328-7	1	0088381313377	51.00 € A

## Chargeurs Ni-Cd / Ni-Mh



### Chargeur Ni-Cd / Ni-Mh 7,2 à 18 V - DC1804

Batteries compatibles Type bâton : 7,2 à 18 V Ni-Cd et Ni-Mh.

Ref.	Qté	EAN	Tarif HT
194149-7	1	0088381185721	62.00 € A



### Chargeur voiture Ni-Cd / Ni-Mh

### 7,2 à 18 V - DC1822 (prise allume-cigare)

Batteries compatibles Type bâton : 7,2 à 18 V Ni-Cd et Ni-Mh.

Ref.	Qté	EAN	Tarif HT
193439-5	1	0088381164764	125.00 € A



### Chargeur pour batterie intégrée

### Ni-Cd - DC7020

Ref.	Compatible Modèle	Qté	EAN	Tarif HT
192737-4	6016D, UM104D	1	0088381100083	45.00 € A

## Accessoires chargeurs



### Contrôleur de batterie MAKSTAR Li-Ion 36 V BCT03

Ref.	Batteries compatibles	Chargeurs compatibles	EAN	Tarif HT
194917-8	BL3626	DC36RA	3240890903594	418.00 € A



### Régénérateur de batterie ADP03

Ref.	Chargeurs compatibles	Qté	EAN	Tarif HT
193682-6	DC18RA, DC18RC, DC18SD, DC18SE, DC24WA, DC24SC	1	0088381174329	207.00 € A



### Contrôleur de batterie MAKSTAR (sauf 36 V) BCT01

Contrôleur de batterie, diagnostique l'état de la batterie, vérifie les historiques d'utilisation et de charges et configure la batterie pour maximiser sa durée de vie. A connecter à un PC (PC et Chargeur non fournis).

Ref.	Chargeurs compatibles	Qté	EAN	Tarif HT
194918-6	DC18RA, DC18RC, DC18SD, DC18SE, DC24WA, DC24SC	1	3240890907660	699.00 € A



### Adaptateur pour batterie type bâton sur chargeur Makstar ADP04

Permet d'adapter les batteries suivantes sur les chargeurs DC18RA, DC18RC, DC18SE, DC24SA, DC24SC : 7000, 7100, 9000, 9100, 9100A, 9120, PA09, 1200, 1200A, 1220, PA12, 1420, PA14, 7001, 9001, 9101, 9101A, 1201, 1201A, 7002, 9002, 9102, 9102A, 9122, 1202, 1202A, 1222, 1422, 1822, 7033, 9033, 9133, 1233, 1433, 1833, 7034, 9034, 9134, 1234, 1434, 1834, 9135, 9135A, 1235, 1235A, 1235F, 1435, 1435F, 1835, 1835F

Ref.	Chargeurs compatibles	Qté	EAN	Tarif HT
193947-6	DC18RA, DC18RC, DC18SD, DC18SE, DC24WA, DC24SC	1	0088381188395	58.00 € A



## Adaptateurs secteur



### Adaptateur secteur pour radios de chantier

Ref.	Compatible Modèle	Qté	EAN	Tarif HT
SE0000078	BMR100, BMR102	1	0088381447829	27.50 € A
SE00000101	BMR103	1	3240890886101	22.50 € A
SE00000265	DMR110B	1	3240890927873	20.90 € A
SE00000501	DMR200	1	3240890914040	12.90 € A
SE00000679	DMR114	1	3240890931016	27.50 € A



### Adaptateur secteur pour ventilateur

Ref.	Compatible Modèle	Qté	EAN	Tarif HT
TE00000112	DCF300	1	3240890920546	42.00 € A
TE00000173	DCF203	1	3240890929877	33.00 € A
TE00000211	CF100D	1	3240891114494	16.90 € A
TE00000170	DCF203	1	0088381545884	25.50 € A

## Lampes à batteries



### Lampe Torche / Lanterne LED Li-Ion 10,8 V / 7,2 V ML102

Ref.	Batteries compatibles	Qté	EAN	Tarif HT
DEAML102	BL1013, BL7010	1	0088381673983	45.00 € A

## Accessoires pour lampes



### Trépied

Peut-être utilisé avec 1 ou 2 lampes.

Ref.	Haut.max	Qté	EAN	Tarif HT
GM00001381	1500 mm	1	0088381453707	71.00 € A



### Pince de fixation pour DML805

Ref.	Qté	EAN	Tarif HT
GM00001396	1	0088381455688	18.90 € A



### Film anti éblouissement pour DML805

Ref.	Qté	EAN	Tarif HT
A-58154	1	0088381441520	3.50 € A



### Aimant pour lampes

Ref.	compatibilité	Qté	EAN	Tarif HT
GM00001683	ML104, ML105, ML106	1	0088381479219	16.90 € A



### Crochet pour lampes

Ref.	compatibilité	Qté	EAN	Tarif HT
GM00001289	DML802, DML808, ML104, ML105, ML106	1	3240891042971	1.60 € A

## Ampoules et néons



### Néon

Ref.	Voltage	Compatible Modèle	Qté	EAN	Tarif HT
A-87367	12 / 14,4 / 18 V	BML184, ML122, ML142	1	3240890500038	8.90 € A
B-14093	36 V	BML360	1	3240890502421	12.90 € A



### Ampoule

Ref.	Voltage	Ampérage	Compatible Modèle	Type	Qté	EAN	Tarif HT
A-90233	14,4 V	A	BML145		2	3240890500069	6.50 € A
A-90261	18 V	A	BML185		2	3240890500076	3.50 € A
B-07303	14,4 / 18 V	A	BML184		2	3240890502414	3.50 € A



### Néon UV (lumière noire)

Ref.	Voltage	Compatible Modèle	Qté	EAN	Tarif HT
A-89333	12 / 14,4 / 18 V	BML184, ML122, ML142	1	3240890500052	18.90 € A

## Solutions pour le transport



### Chariot-diable pour MAKPAC

Chariot-diable avec poignée rétractable et plateau pliable. Livré sans coffret MAKPAC. Sangle TR00000064

Ref.	Charge adm.	Dimensions	Poids net	Qté	EAN	Tarif HT
TR00000001	125 kg	271-565 x 505 x 725-1125 mm	8,15 kg	1	0088381468190	177.00 € A

# MAKPAC

## Chariot-diable pour MAKPAC

Pour faciliter le transport des coffrets MAKPAC jusqu'à 125 kg

SANS FIL

### Solution de transport / rangement



\* Compatible exclusivement avec les coffrets MAKPAC 1



### Solutions pour le transport

Repère	Référence	EAN	Barème
1	TR0000001	0088381468190	177,00€ A
2	P-83842	0088381465885	54,00€ A
3	P-84137	3240890920386	99,00€ A
4	P-83696	0088381463836	15,90€ A
5	P-83652	0088381463799	36,00€ A
6	P-83680	0088381463829	11,90€ A
7	P-83886	0088381468411	87,00€ A

Profitez d'une solution compatible aux standards et idéale pour le transport et le travail sur chantier.

### Coffret MAKPAC

Type	Référence	Long.	Largeur	Hauteur	Barème
1	821549-5	395 mm	295 mm	105 mm	30,00€ A
2	821550-0	395 mm	295 mm	157 mm	36,00€ A
3	821551-8	395 mm	295 mm	210 mm	42,00€ A
4	821552-6	395 mm	295 mm	315 mm	45,00€ A





**B – PERCER VISSER FIXER**

Vissage Impact Gold	
Embouts courts	452
Embouts longs	452
Embouts courts SHORTON	453
Têtes spéciales	453
Embouts doubles	454
Porte-embouts Magnétiques	454
AIMANT MAG BOOST	454
Coffret	455
Embouts de vissage courts	455
Porte-embouts et guides	456
Porte embout à la ceinture	456
Accessoires pour visseuses automatiques	456
Coffrets d'embouts de vissage	456
Douilles à queue	457
Douilles pour tiges filetées	457
Douilles longues pour tiges filetées, pour visseuses à chocs	458
Douilles pour visseuses à chocs	458
Boulonnage Impact Gold - Adaptateurs d'angle	458
Boulonnage Impact Gold - Douilles à Queue	459
Douilles pour boulonneuses	459
Vis pour visseuses automatiques à bandes	461
Vis en rouleau pour visseuses automatiques à rouleaux	461
Mèches à bois	462
Coffrets de Mèches à bois	463
Forets à métaux	464
Coffrets de forets à métaux	465
Fraises étagées	466
Forets à béton	466
Coffrets de forets cylindriques	466
Forets et mèches hexa. 1/4"	466
Forets SDS-Plus	467
Coffrets MACCESS	467
Coffrets de perçage / vissage / boulonnage	467
Scies cloches Multi-matériaux	468
Scies cloches Bi-Métal EzyChange	469
Scies cloches Bi-Métal	470
Scies cloches à dents carbure TCT	471
Scies cloches diamantées	471
Fraises pour Perceuses magnétiques	472
Hélices de malaxage	473
Mandrins	474

# Embouts de vissage



**Haute Performance**  
**Haute Durabilité**



La capacité de torsion de l'embout compense les forces appliquées par les visseuses. Cette technologie augmente jusqu'à 10 fois la durée de vie de l'embout.

INFORMATIONS

Forme des embouts de vissage à emmanchement 1/4" Hexagonal			
Forme C			
		NZ	MZ
Forme E	Embouts Simples	14 mm 	9,5 mm 
	Embouts Doubles	17 mm 	11 mm 

PERCER | VISSER | FIXER

B

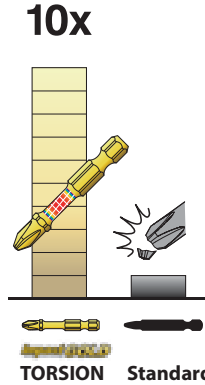

## Vissage Impact Gold - Embouts courts

### Embouts courts 25 mm Impact Gold Torsion PHILLIPS (PH) Hexa 1/4"



Ref.	Type	Long.	Forme	Qté	EAN	Tarif HT
B-28329	PH1	25 mm	C	2	0088381414241	3.50 € A
B-28335	PH2	25 mm	C	2	0088381414258	3.50 € A
B-28357	PH2	25 mm	C	5	0088381414272	5.00 € A
B-28341	PH3	25 mm	C	2	0088381414265	3.50 € A



### Embouts courts 25 mm Impact Gold Torsion POZIDRIV (Pz) Hexa 1/4"

Ref.	Type	Long.	Forme	Qté	EAN	Tarif HT
B-28444	PZ1	25 mm	C	2	0088381414364	3.50 € A
B-28450	PZ2	25 mm	C	2	0088381414371	3.50 € A
B-28472	PZ2	25 mm	C	5	0088381414395	5.00 € A
B-28466	PZ3	25 mm	C	2	0088381414388	3.50 € A



### Embouts courts 25 mm Impact Gold Torsion TORX® (T) Hexa 1/4"

Ref.	Type	Long.	Forme	Qté	EAN	Tarif HT
B-28391	T10	25 mm	C	2	0088381414319	3.50 € A
B-28400	T15	25 mm	C	2	0088381414326	3.50 € A
B-28416	T20	25 mm	C	2	0088381414333	3.50 € A
B-28422	T25	25 mm	C	2	0088381414340	3.50 € A
B-28438	T30	25 mm	C	2	0088381414357	3.50 € A

## Vissage Impact Gold - Embouts longs



### Embouts longs 50 mm Impact Gold Torsion PHILLIPS (Ph) Hexa 1/4"

Ref.	Type	Long.	Forme	Qté	EAN	Tarif HT
B-28167	PH1	50 mm	E (MZ)	2	0088381414081	6.50 € A
B-39160	PH2 Double Torsion	50 mm	E (MZ)	2	0088381433624	6.50 € A
B-28189	PH3	50 mm	E (MZ)	2	0088381414104	6.50 € A



### Embouts longs 50 mm Impact Gold Torsion POZIDRIV (Pz) Hexa 1/4"

Ref.	Type	Long.	Forme	Qté	EAN	Tarif HT
B-28276	PZ1	50 mm	E (MZ)	2	0088381414197	6.50 € A
B-39182	PZ2 Double Torsion	50 mm	E (MZ)	2	0088381433648	6.50 € A
B-28298	PZ3	50 mm	E (MZ)	2	0088381414210	6.50 € A



### Embouts longs 50 mm Impact Gold Torsion TORX® (T) Hexa 1/4"

Ref.	Type	Long.	Forme	Qté	EAN	Tarif HT
B-28226	T10	50 mm	E (MZ)	2	0088381414142	6.50 € A
B-28232	T15	50 mm	E (MZ)	2	0088381414159	6.50 € A
B-28248	T20	50 mm	E (MZ)	2	0088381414166	6.50 € A
B-28254	T25	50 mm	E (MZ)	2	0088381414173	6.50 € A
B-28260	T30	50 mm	E (MZ)	2	0088381414180	6.50 € A

Vissage Impact Gold - Embouts courts SHORNTON

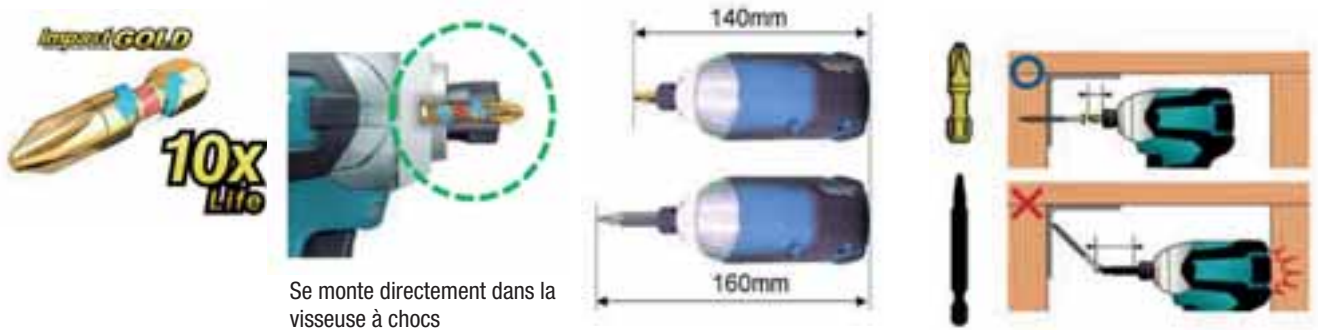

Se monte directement dans la visseuse à chocs

Embouts courts 25 mm Impact Gold "ShorTon" PHILLIPS (Ph) Hexa 1/4"

Ref.	Type	Long.	Forme	Qté	EAN	Tarif HT
B-42189	PH1	30 mm	E (MZ)	2	0088381439886	4.00 € A
B-42195	PH2	30 mm	E (MZ)	2	0088381439893	4.00 € A
B-42204	PH3	30 mm	E (MZ)	2	0088381439909	4.00 € A

Embouts courts 25 mm Impact Gold "ShorTon" POZIDRIV (PZ) Hexa 1/4"

Ref.	Type	Long.	Forme	Qté	EAN	Tarif HT
B-42210	PZ1	30 mm	E (MZ)	2	0088381439916	4.00 € A
B-42226	PZ2	30 mm	E (MZ)	2	0088381439923	4.00 € A
B-42232	PZ3	30 mm	E (MZ)	2	0088381439930	4.00 € A

Embouts courts 25 mm Impact Gold "ShorTon" TORX® (T) Hexa 1/4"

Ref.	Type	Long.	Forme	Qté	EAN	Tarif HT
B-42248	T10	30 mm	E (MZ)	2	0088381439947	4.00 € A
B-42254	T15	30 mm	E (MZ)	2	0088381439954	4.00 € A
B-42260	T20	30 mm	E (MZ)	2	0088381439961	4.00 € A
B-42276	T25	30 mm	E (MZ)	2	0088381439978	4.00 € A
B-42282	T30	30 mm	E (MZ)	2	0088381439985	4.00 € A

Embouts courts 25 mm Impact Gold "ShorTon" Carré (SQ) Hexa 1/4"

Ref.	Type	Long.	Forme	Qté	EAN	Tarif HT
B-42298	SQ1	30 mm	E (MZ)	2	0088381439992	4.00 € A
B-42307	SQ2	30 mm	E (MZ)	2	0088381440004	4.00 € A
B-42313	SQ3	30 mm	E (MZ)	2	0088381440011	4.00 € A

Embouts courts 25 mm Impact Gold "ShorTon" Hexa (HEX) Hexa 1/4"

Ref.	Type	Long.	Forme	Qté	EAN	Tarif HT
B-42329	HEX 2,5	30 mm	E (MZ)	2	0088381440028	4.00 € A
B-42335	HEX 3,0	30 mm	E (MZ)	2	0088381440035	4.00 € A
B-42341	HEX 4,0	30 mm	E (MZ)	2	0088381440042	4.00 € A

Vissage Impact Gold - Têtes spéciales

Tête «Enduro Spécial Métal»

Grâce à leurs têtes renforcées ces embouts sont les plus durants de la Gamme Impact Gold.

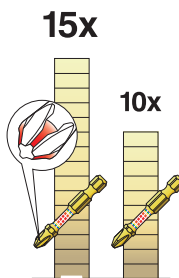

Tête «Grip Spécial Bois»

Ces embouts spécialement développés pour des applications dans le bois adoptent une tête munie d'un Grip qui maintient parfaitement la vis.

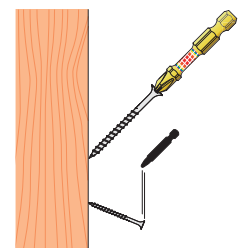

Embouts à tête "Enduro Spécial Métal" courts 25 mm Impact Gold Torsion PHILLIPS (Ph) Hexa 1/4"

Grâce à leurs têtes renforcées "Enduro Spécial Métal", ces embouts sont les plus durants de la Gamme Impact Gold.

Ref.	Type	Long.	Forme	Qté	EAN	Tarif HT
B-28503	Ph 2	25 mm	C	2	0088381414425	4.50 € A

Embouts à tête "Enduro Spécial Métal" longs 50 mm Impact Gold Torsion PHILLIPS (Ph) Hexa 1/4"

Grâce à leurs têtes renforcées "Enduro Spécial Métal", ces embouts sont les plus durants de la Gamme Impact Gold.

Ref.	Type	Long.	Forme	Qté	EAN	Tarif HT
B-28313	Ph 2	50 mm	E (MZ)	2	0088381414234	7.00 € A

Embouts à tête "Grip Spécial Bois" courts 25 mm Impact Gold Torsion PHILLIPS (Ph) Hexa 1/4"

Ces embouts spécialement développés pour des applications dans le bois adoptent une tête munie d'un Grip qui maintient parfaitement la vis.

Ref.	Type	Long.	Forme	Qté	EAN	Tarif HT
B-28488	Ph 2	25 mm	C	2	0088381414401	4.50 € A

Embouts à tête "Grip Spécial Bois" longs 50 mm Impact Gold Torsion PHILLIPS (Ph) Hexa 1/4"

Ces embouts spécialement développés pour des applications dans le bois adoptent une tête munie d'un Grip qui maintient parfaitement la vis.

Ref.	Type	Long.	Forme	Qté	EAN	Tarif HT
B-28307	Ph 2	50 mm	E (MZ)	2	0088381414227	7.00 € A

## Vissage Impact Gold - Embouts doubles

### Solution économique

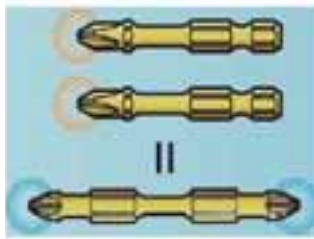

1 embout double équivaut à 2 embouts de 50 cm

### Système de magnétisation et démagnétisation

Inclus sur le couvercle des boîtes d'embouts (B-52912 et B-52928)



Magnétiser



Démagnétiser

### Boîte d'embouts double 65 mm Impact Gold

Ref.	Type	Long.	Forme	Qté	EAN	Tarif HT
B-52928	PZ2	65 mm	E (MZ)	10	0088381470704	18.90 € A

PERCER | VISSER | FIXER

B

## Vissage Impact Gold - Porte-embouts Magnétiques



### Puissance de magnétisation



### Porte-embout Impact Gold Torsion

Livré sous blister carton

Ref.	Long.	Forme	Qté	EAN	Tarif HT
B-28525	66 mm	E (MZ)	1	0088381414449	8.90 € A



### Porte-embout Impact Gold Torsion "Ultra Magnétique"

Porte-embout Impact Gold Torsion "Ultra Magnétique", Aimante la vis sans aucune manipulation. Idéal pour les travaux difficiles d'accès ou à une seule main.

Ref.	Long.	Forme	Qté	EAN	Tarif HT
B-28531	79 mm	E (MZ)	1	0088381414456	16.90 € A

## Vissage Impact Gold - AIMANT MAG BOOST



### Aimant Mag Boost Impact Gold

Permet d'aimanter tous vos embouts, les clés hexagonales et les tournevis. Se monte directement sur vos outils.

Ref.	Qté	EAN	Tarif HT
B-42422	1	0088381440219	3.00 € A

### Ensemble Aimant Mag Boost + 5 Embouts Impact Gold

5 embouts longs IMPACT GOLD :  
 2 x PH2,  
 2 x PZ2,  
 1 x T25.  
 1 Aimant Mag Boost

Ref.	Forme	Qté	EAN	Tarif HT
B-42503	E (MZ)	1	0088381440295	14.90 € A

## Vissage Impact Gold - Coffret



### Coffret IMPACT GOLD Porte-Embout Ultra-Magnétique + 10 Embouts

10 embouts courts IMPACT GOLD :  
 1 x PH1, 1 x PH2, 1 x PH3,  
 1 x PZ1, 1 x PZ2, 1 x PZ3  
 1 x T15, 1 x T20, 1 x T25, 1 x T30  
 1 Porte-embout Ultra Magnétique Hexa 1/4"



Ref.	Qté	EAN	Tarif HT
B-30754	1	0088381418874	30.00 € A

### Coffrets 26 accessoires de vissage IMPACT GOLD

NOUVEAU



20 embouts 25 mm (4xPH, 4xPZ, 9xTorx®, 4xCarré)  
 4 embouts 50 mm (1xPH2, 1xPZ2, 1xT25, 1xSQ2)  
 1 aimant Mag-Boost  
 1 porte-embout ultra-magnétique

Ref.	Qté	EAN	Tarif HT
B-49915	1	0088381462136	45.00 € A

### Coffrets 38 accessoires de vissage IMPACT GOLD

NOUVEAU



26 embouts 25 mm (5xPH, 5xPZ, 11xTorx®, 5xCarré)  
 5 embouts doubles 65 mm (1xPZ2-T20, 1xPZ2-T25, 1xPZ2-T30, 1xPH2-SQ2, 1xPH2-PH2 x 1)  
 3 douilles (1x8 mm, 1x9,6 mm, 1x10 mm)  
 2 adaptateurs de douilles  
 1 aimant Mag-Boost  
 1 porte-embout magnétique

Ref.	Qté	EAN	Tarif HT
B-54536	1	0088381477857	66.00 € A

# Embouts de vissage professionnels

- Embouts universels, robustes et performants,
- Convient à tous les cas de vissage. Grâce à sa dureté de 59-61 HRC, il convient au vissage manuel ou mécanique.
- Bonne résistance à l'usure, donc durée de vie élevée pour un excellent rapport qualité/prix, Les embouts Standard de Makita trouvent leur place partout où l'on exige qualité et performance.
- S'adapte parfaitement aux vis DIN pour une usure réduite et une parfaite transmission du couple de serrage.
- Fabrication basée sur des critères de qualité suivant normes ISO en vigueur, pour un produit d'un niveau de qualité constante.



## Embouts de vissage courts

### Embouts courts 25 mm PHILLIPS (Ph) Hexa 1/4"



Ref.	Type	Long.	Forme	Qté	EAN	Tarif HT
P-06030	PH1	25 mm	C	10	0088381946773	8.90 € A
P-06052	PH2	25 mm	C	10	0088381946797	8.90 € A
B-24583	PH2	25 mm	C	25	0088381409018	12.90 € A
P-06074	PH3	25 mm	C	10	0088381946810	8.90 € A

### Embouts courts 25 mm POZIDRIV (Pz) Hexa 1/4"



Ref.	Type	Long.	Forme	Qté	EAN	Tarif HT
P-06096	PZ1	25 mm	C	10	0088381944328	8.90 € A
P-06111	PZ2	25 mm	C	10	0088381944335	8.90 € A
B-24614	PZ2	25 mm	C	25	0088381409049	12.90 € A
P-06133	PZ3	25 mm	C	10	0088381944342	8.90 € A

### Embouts courts 25 mm TORX® (T) Hexa 1/4"



Ref.	Type	Long.	Forme	Qté	EAN	Tarif HT
P-06323	T10	25 mm	C	10	0088381947015	14.90 € A
P-06339	T15	25 mm	C	10	0088381947022	14.90 € A
P-06345	T20	25 mm	C	10	0088381947039	14.90 € A
P-06351	T25	25 mm	C	10	0088381947046	14.90 € A
P-06367	T27	25 mm	C	10	0088381947053	14.90 € A
P-06373	T30	25 mm	C	10	0088381947060	14.90 € A
P-06389	T40	25 mm	C	10	0088381947077	14.90 € A

### Embouts courts 25 mm Plats Hexa 1/4"



Ref.	A	B	Long.	Forme	Qté	Type	EAN	Tarif HT
P-06177	0,6 mm	4,5 mm	25 mm	C	10	A : 0,6 mm, B : 4,5 mm	0088381946865	10.90 € A
P-06199	0,8 mm	5,5 mm	25 mm	C	10	A : 0,8 mm, B : 5,5 mm	0088381946889	10.90 € A
P-06214	1,0 mm	5,5 mm	25 mm	C	10	A : 1,0 mm, B : 5,5 mm	0088381946902	10.90 € A
P-06242	1,2 mm	8 mm	25 mm	C	10	A : 1,2 mm, B : 8,0 mm	0088381946933	10.90 € A

### Embouts courts 25 mm Hexagonaux



Ref.	Type	Long.	Forme	Qté	EAN	Tarif HT
P-21369	2,5 mm	25 mm	C	10	0088381948517	39.00 € A
P-21375	3 mm	25 mm	C	10	0088381948524	25.50 € A
P-21381	4 mm	25 mm	C	10	0088381948531	25.50 € A
P-21397	5 mm	25 mm	C	10	0088381948548	25.50 € A
P-21412	8 mm	25 mm	C	10	0088381948562	25.50 € A

## Porte-embouts et guides

### Porte-embouts magnétiques, Hexa 1/4"



Ref.	Long.	Qté	EAN	Tarif HT
784811-8	60 mm	1	0883812003250	3.00 € A
784801-1	76 mm	1	0088381114738	5.50 € A

### Guide vissage avec coffret 25 embouts de vissage (PH2/PZ2/T20/T25/T30)

Le guide cylindrique équipé d'un embout magnétique permet de maintenir et de guider parfaitement la vis avant et pendant le vissage. Cylindre adaptée aux grosses vis.

Livré avec 25 embouts : 5 x PH2, 5 x PZ2, 5 x T20, 5 x T25 et 5 x T30.

Ref.	Long.	Qté	EAN	Tarif HT
B-48789	131 mm	1	0088381455787	18.90 € A

### Porte-embouts magnétiques à bague de verrouillage, Hexa 1/4"



Ref.	Long.	Qté	EAN	Tarif HT
B-52467	60 mm	1	0088381474801	15.90 € A

## Porte embout à la ceinture



### Porte embout à la ceinture

Ref.	Qté	EAN	Tarif HT
B-54411	1	0088381477550	10.90 € A

## Accessoires pour visseuses automatiques

### Rallonges pour visseuses automatiques

Longueur avec machine : 890 à 990 mm.  
Longueur sans machine : 600 à 700 mm.



Ref.	Qté	EAN	Pour	Tarif HT
192501-3	1	0088381131544	6830, 6833, 6834, 6836 BFR440, BFR540, BFR550,	76.00 € A
194500-1	1	0088381342377	BFR750, 6842, 6843, 6844, DFR550, 6841R, 6845, DFR750	76.00 € A

### Nez pour visseuses automatiques



Ref.	Emmanchement	Qté	EAN	Pour	Tarif HT
182857-2	6	1	3240890583581	6830, 6831, 6832	118.00 € A
192853-2	5	1	3240890588135	6833, 6836	51.00 € A
195184-8	5	1	3240890589507	BFR540, BFR550, 6842, 6843	93.00 € A
195183-0	5	1	3240890865670	BFR750, 6844	118.00 € A
125537-7	5	1	3240890556486	BFR440	93.00 € A

### Nez pour visseuses automatiques

Embout phillips N°2 199155-7



Ref.	Cap. des vis	Dim. de l'ensemble	Qté	EAN	Pour	Tarif HT
199146-8	25 - 55 mm	406 x 79 x 254 mm	1	0088381525824	DFS250, DFS452, FS2300, FS4000, FS4300, FS6300	99.00 € A



### Embouts longs 110 à 141 mm PHILLIPS (Ph) Ø 6 mm Hexa 1/4"

Ref.	Type	Long.	Forme	Qté	EAN	Tarif HT
P-13552	PH2	110 mm	Forme E 6.3	10	0088381922517	51.00 € A
P-63959	PH2	117 mm	Forme E 6.3	10	0088381994477	58.00 € A
P-13568	PH2	127 mm	Forme E 6.3	10	0088381922524	58.00 € A
P-21593	PH2	141 mm	Forme E 6.3	10	0088381948722	62.00 € A

### Embouts longs 110 à 141 mm POZIDRIV (Pz) Ø 6 mm Hexa 1/4"

Ref.	Type	Long.	Forme	Qté	EAN	Tarif HT
P-13574	PZ2	110 mm	Forme E 6.3	10	0088381922531	58.00 € A
P-13580	PZ2	127 mm	Forme E 6.3	10	0088381922548	62.00 € A
P-21618	PZ2	141 mm	Forme E 6.3	10	0088381948746	62.00 € A

### Embouts longs 117 à 177 mm PHILLIPS (Ph) Ø 5 mm Hexa 1/4"

Ref.	Type	Long.	Forme	Qté	Ø	EAN	Tarif HT
P-66232	PH2	117 mm	Forme E 6.3	10	5 mm	0088381996761	42.00 € A
P-66793	PH2	117 mm	Forme E 6.3	3	5 mm	0088381997324	13.90 € A
P-66802	PH2	127 mm	Forme E 6.3	3	5 mm	0088381997331	14.90 € A
P-66818	PH2	141 mm	Forme E 6.3	3	5 mm	0088381997348	14.90 € A
P-66254	PH2	141 mm	Forme E 6.3	10	5 mm	0088381996785	51.00 € A
P-67795	PH2	157 mm	Forme E 6.3	3	5 mm	0088381998321	22.50 € A
P-67804	PH2	177 mm	Forme E 6.3	3	5 mm	0088381998338	24.00 € A

### Embouts longs 117 à 177 mm POZIDRIV (Pz) Ø 5 mm Hexa 1/4"

Ref.	Type	Long.	Forme	Qté	Ø	EAN	Tarif HT
P-66260	PZ2	117 mm	Forme E 6.3	10	5 mm	0088381996792	42.00 € A
P-66276	PZ2	127 mm	Forme E 6.3	10	5 mm	0088381996808	42.00 € A
P-66824	PZ2	117 mm	Forme E 6.3	3	5 mm	0088381997355	13.90 € A
P-66830	PZ2	127 mm	Forme E 6.3	3	5 mm	0088381997362	14.90 € A
P-66846	PZ2	141 mm	Forme E 6.3	3	5 mm	0088381997379	14.90 € A
P-67773	PZ2	157 mm	Forme E 6.3	3	5 mm	0088381998307	22.50 € A
P-67789	PZ2	177 mm	Forme E 6.3	3	5 mm	0088381998314	24.00 € A

## Coffrets d'embouts de vissage



### Coffret d'embouts 10 embouts + Porte-embout magnétique

10 embouts courts haute qualité : 1 x Plat 0,6 x 4,5 mm/1 x Plat 1,2 x 6,5 mm ; 2 x Ph2 ; 1 x Pz1 2 x Pz2/1 x Pz3 ; 1 x T15/1 x T25 ; 1 Porte-embout Magnétique

Ref.	Qté	EAN	Tarif HT
P-16782	1	0088381932783	22.50 € A

### Coffret Vissage Porte-Embout + 30 Embouts

30 embouts courts : 1 x PH1, 2 x PH2, 1 x PH3 - 1 x PZ1, 2 x PZ2, 1 x PZ3 - 3 x T10, 3 x T15, 4 x T20, 4 x T25, 3 x T30, 2 x T40 - 1 x HEX4, 1 x HEX5, 1 x HEX6

1 porte-embout magnétique Hexa 1/4"

Ref.	Qté	EAN	Tarif HT
D-34936	1	0088381367097	14.90 € A





**Coffret 38 embouts de vissage + 3 Douilles à queue + Porte-embout magnétique à verrouillage + Guide de vissage**

**NOUVEAU**

32 embouts 25 mm (4xPH, 4xPZ, 4xPlat, 9xTorx®, 7xTorxH®, 4xHexa), 6 embouts 75 mm (1xPH, 1xPZ, 1xPlat, 3 x Torx®), 3 Douilles à queue (6, 8 et 10 mm), 1 Porte-embout magnétique à verrouillage, 1 Guide de vissage 80 mm



Ref.	Qté	EAN	Tarif HT
B-55697	1	3240890930590	39.00 € A



**Coffret 16 embouts de vissage + Porte-embout magnétique**

**NOUVEAU**

16 embouts 25 mm (4xPH, 4xPZ, 8xTorx®)  
1 Porte-embout magnétique à verrouillage



Ref.	Qté	EAN	Tarif HT
P-79778	1	0088381416368	13.90 € A



**Coffret 98 embouts de vissage + Porte-embout magnétique**

**NOUVEAU**

90 embouts 25 mm (16xPH, 16xPZ, 34xTorx®, 24xHexa)  
8 embouts 75 mm (2xPH, 2xPZ, 4xTorx®)  
1 Porte-embout magnétique



Ref.	Qté	EAN	Tarif HT
P-81050	1	0088381443395	48.00 € A

**Douilles à queue**

**Douilles à queue hex. 1/4" Forme "NZ"**



Ref.	Taille	A	Long.	Forme	Qté	EAN	Tarif HT
784407-5	M8	12 mm	86 mm	E-form (NZ)	1	0088381124201	8.90 € A
784416-4	M10	17 mm	55 mm	E-form (NZ)	1	0088381118545	15.90 € A

**Douilles magnétiques à queue hex. 1/4"**



Ref.	Taille	A	Long.	Forme	Qté	EAN	Tarif HT
P-05991	1/4"	6,35 mm	65 mm	MZ	1	0088381946735	8.90 € A
P-06024	5/16"	7,94 mm	65 mm	MZ	1	0088381946766	8.90 € A
P-06018	3/8"	9,5 mm	65 mm	MZ	1	0088381946759	10.90 € A
B-38685	M3	5,5 mm	50 mm	MZ	1	0088381433327	7.90 € A
B-38700	M4	7 mm	50 mm	MZ	1	0088381433341	7.90 € A
B-38716	M5	8 mm	50 mm	MZ	1	0088381433358	7.90 € A
B-38722	M6	10 mm	50 mm	MZ	1	0088381433365	7.90 € A
B-38744	M8	13 mm	50 mm	MZ	1	0088381433389	9.90 € A
B-38750	M10	17 mm	50 mm	MZ	1		—

# Fixation

**INFORMATIONS**

**Conversion**

Pouce	Millimètre
1/4"	6,35 mm
5/16"	7,94 mm
3/8"	9,5 mm
1/2"	12,7 mm
3/4"	19 mm
1"	25,4 mm

**Tableau d'équivalence boulon**

Visuel	Ø vis		Boulon (mm)		Ø vis		Boulon (mm)	
	Ø vis	Boulon (mm)	Ø vis	Boulon (mm)	Ø vis	Boulon (mm)	Ø vis	Boulon (mm)
	M4	7	M14	21 ou 22 ou 23	M30	46		
	M5	8 ou 9	M16	24 ou 26	M33	50 ou 54		
	M6	10	M18	27 ou 29	M36	55		
	M7	11 ou 12	M20	30 ou 32	M39	60 ou 63		
	M8	13 ou 14	M22	34 ou 35	M42	65 ou 67		
	M10	16 ou 17	M24	36 ou 38				
	M12	18 ou 19	M27	41 ou 42				

**Douilles pour tiges filetées**



**Douille pour tige filetée**

Fini les vissages manuels ou mécaniques des tiges filetées !  
 Passez au vissage performant et précis en utilisant ces douilles et votre visseuse.

**Douilles pour tiges filetées**



Ref.	Type	Pour	Qté	EAN	Tarif HT
B-42961	E-form (MZ)	tiges de 6 mm	1	0088381441995	22.50 € A
B-42977	E-form (MZ)	tiges de 8 mm	1	0088381442008	22.50 € A
B-42983	E-form (MZ)	tiges de 10 mm	1	0088381442015	22.50 € A

## Douilles longues pour tiges filetées, pour visseuses à chocs



Ces douilles creuses sont spécialement conçues pour le boulonnage de longues tiges filetées.



### Douilles longues pour tiges filetées, pour visseuses à chocs

Ref.	Emmanchement	Ø	Long. totale	Qté	EAN	Tarif HT
B-52532	MZ	10 mm	150 mm	1	0088381469111	25.50 € A
B-52548	MZ	10 mm	300 mm	1	0088381469128	30.00 € A
B-52560	MZ	10 mm	700 mm	1	0088381469142	54.00 € A
B-52582	MZ	13 mm	150 mm	1	0088381469166	25.50 € A
B-52598	MZ	13 mm	300 mm	1	0088381469173	30.00 € A
B-52613	MZ	13 mm	700 mm	1	0088381469197	54.00 € A
B-52635	MZ	17 mm	150 mm	1	0088381469210	25.50 € A
B-52641	MZ	17 mm	300 mm	1	0088381469227	30.00 € A
B-52663	MZ	17 mm	700 mm	1	0088381469241	54.00 € A



## Douilles pour visseuses à chocs



### Coffret de douilles pour visseuses à chocs

Ref.	Qté	Adaptateur	Douilles	EAN	Tarif HT
B-69733	1	1/4" => 1/2"	1/2"	0088381549097	48.00 € A



### Ensemble de douilles pour visseuses à chocs

Livré de série avec douilles 8, 10, 12, 13, 14, 15, 17 et 18 mm. Adaptateur d'emmanchement 1/4" également livré de série.

Ref.	Emmanchement	Qté	EAN	Tarif HT
B-54645	1/2"	1	0088381478366	42.00 € A
B-54651	3/8"	1	0088381478373	42.00 € A



### Adaptateurs 1/4" pour douilles

Ref.	Emmanchement	Pour	Qté	EAN	Tarif HT
B-54667	1/4"	Douille 3/8"	1	0088381478380	3.50 € A
B-54673	1/4"	Douille 1/2"	1	0088381478397	3.50 € A

## Boulonnage Impact Gold - Adaptateurs d'angle

### Adaptateur d'angle Impact Gold

Un clic, c'est un porte-embout droit ; un clic, c'est un porte-douille inclinable jusqu'à 15°. Ce porte-douille adaptateur d'angle permet des boulonnages ou vissages dans des angles difficiles d'accès.

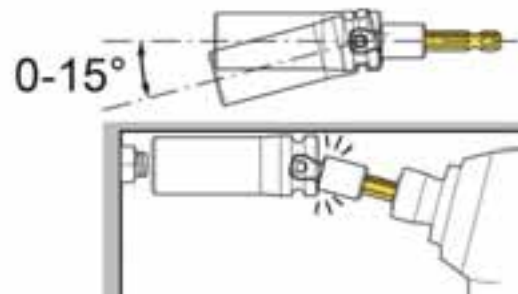

### Adaptateurs d'angle Impact Gold pour douille

Permet le boulonnages dans des angles difficiles d'accès.



Ref.	Emmanchement	Long.	Forme	Qté	EAN	Tarif HT
B-28547	Carré 3/8"	56 mm	E (MZ)	1	0088381414463	15.90 € A
B-28553	Carré 1/2"	56 mm	E (MZ)	1	0088381414470	15.90 € A

**Boulonnage Impact Gold - Douilles à Queue**

**Douille à queue «Anti-résidus»**

Grâce à une bague de serrage spéciale qui retient le boulon sans l'aimanter, la douille à queue Impact Gold empêche l'accumulation de résidus et permet ainsi de conserver un maintien parfait du boulon.

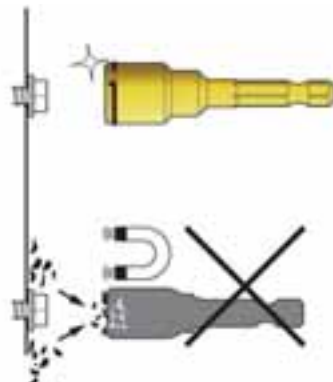

**Douilles à queue Impact Gold "Anti-résidus"**

Équipée d'une bague empêchant l'amas de résidus lors du boulonnage



Ref.	Ø	Long.	Forme	Qté	EAN	Tarif HT
B-28569	8 mm	50 mm	E (MZ)	1	0088381414487	7.90 € A
B-28575	9,6 mm	50 mm	E (MZ)	1	0088381414494	7.90 € A
B-28581	10 mm	50 mm	E (MZ)	1	0088381414500	7.90 € A

**Douilles pour boulonneuses**

**Douilles pour carré d'entraînement de 3/8"**



Ref.	Taille	A	Long.	Qté	EAN	Tarif HT
B-39908	M5	8 mm	28 mm	1	0088381436618	3.00 € A
B-39920	M6	10 mm	28 mm	1	0088381436632	3.00 € A
B-39942	M7	12 mm	28 mm	1	0088381436656	3.00 € A
B-39958	M8	13 mm	28 mm	1	0088381436663	3.00 € A
B-39964	M8	14 mm	28 mm	1	0088381436670	3.00 € A
B-39970	M9	15 mm	28 mm	1	0088381436687	3.50 € A
B-39986	M10	16 mm	28 mm	1	0088381436694	3.50 € A
B-39992	M10	17 mm	30 mm	1	0088381436700	3.50 € A
B-40004	M12	18 mm	30 mm	1	0088381436717	3.50 € A
B-40010	M12	19 mm	30 mm	1	0088381436724	4.00 € A
B-40032	M14	21 mm	30 mm	1	0088381436748	4.00 € A

**Douilles pour carré d'entraînement de 1/2"**



Ref.	Taille	A	Long.	Code O'ring	Code goupille	Qté	EAN	Tarif HT
A-89931	M7	12 mm	38 mm	213397-0	268056-1	1	0088381185882	10.90 € A
134867-5	M7	12 mm	75 mm	213397-0	268056-1	1	0088381152488	45.00 € A
134827-7	M8	13 mm	52 mm	213397-0	268056-1	1	0088381148955	18.90 € A
134826-9	M8	14 mm	38 mm	213397-0	268056-1	1	0088381160704	10.90 € A
134829-3	M10	17 mm	38 mm	213397-0	268056-1	1	0088381148962	9.90 € A
134830-8	M10	17 mm	52 mm	213397-0	268056-1	1	0088381148979	15.90 € A
134831-6	M12	19 mm	38 mm	213398-8	268057-9	1	0088381148986	12.90 € A
134832-4	M12	19 mm	52 mm	213398-8	268057-9	1	0088381148993	14.90 € A
134837-4	M12	19 mm	78 mm	213399-6	268057-9	1	0088381161824	24.00 € A
134838-2	M14	21 mm	38 mm	213399-6	268057-9	1	0088381161787	12.90 € A
134833-2	M14	21 mm	52 mm	213398-8	268057-9	1	0088381161794	15.90 € A
134839-0	M14	21 mm	78 mm	213399-6	268057-9	1	0088381161831	24.00 € A
134851-0	M14	22 mm	38 mm	213399-6	268057-9	1	0088381149006	13.90 € A
134834-0	M14	22 mm	52 mm	213398-8	268057-9	1	0088381149013	18.90 € A
134840-5	M14	23 mm	38 mm	213399-6	268057-9	1	0088381161800	13.90 € A
134835-8	M14	23 mm	52 mm	213398-8	268057-9	1	0088381170499	18.90 € A
134841-3	M16	24 mm	45 mm	213399-6	268057-9	1	0088381149020	14.90 € A
134836-6	M16	24 mm	52 mm	213398-8	268057-9	1	0088381149037	22.50 € A
134842-1	M16	26 mm	50 mm	213399-6	268057-9	1	0088381161770	14.90 € A
134843-9	M16	26 mm	75 mm	213399-6	268057-9	1	0088381161817	39.00 € A
134844-7	M18	27 mm	50 mm	213399-6	268057-9	1	0088381149044	18.90 € A
134845-5	M18	27 mm	78 mm	213399-6	268057-9	1	0088381149051	42.00 € A
134846-3	M20	30 mm	50 mm	213399-6	268057-9	1	0088381149068	22.50 € A
134847-1	M20	30 mm	78 mm	213399-6	268057-9	1	0088381149075	42.00 € A
134848-9	M22	32 mm	50 mm	213399-6	268057-9	1	0088381149082	22.50 € A
134849-7	M22	32 mm	78 mm	213399-6	268057-9	1	0088381149099	42.00 € A



**Coffret 9 douilles pour boulonneuses a choc 1/2"**

9 douilles (8 mm, 10 mm, 13 mm, 16 mm, 17 mm, 18 mm, 19 mm, 21 mm, 24 mm)

Ref.	Long.	Emmanchement	Qté	EAN	Tarif HT
D-41517	38 mm	1/2"	1	0088381404334	58.00 € A

Douilles pour boulonneuses (suite)

Douilles pour carré d'entraînement de 3/4"

Ref.	Taille	A	Long.	Code O'ring	Code goupille	Qté	EAN	Tarif HT
A-85494	M10	17 mm	50 mm	213461-7	256283-2	1	0088381158817	13.90 € A
A-85503	M10	17 mm	95 mm	213514-2	256282-4	1	0088381158824	22.50 € A
A-85519	M12	19 mm	50 mm	213461-7	256283-2	1	0088381158831	13.90 € A
A-85525	M12	19 mm	95 mm	213514-2	256282-4	1	0088381158848	22.50 € A
A-85531	M14	21 mm	52 mm	213461-7	256283-2	1	0088381158855	13.90 € A
A-85547	M14	21 mm	95 mm	213514-2	256282-4	1	0088381158862	24.00 € A
A-85553	M14	22 mm	52 mm	213461-7	256283-2	1	0088381158879	13.90 € A
A-85569	M14	22 mm	95 mm	213514-2	256282-4	1	0088381158886	24.00 € A
A-85575	M16	24 mm	52 mm	213461-7	256283-2	1	0088381158893	13.90 € A
A-85581	M16	24 mm	95 mm	213514-2	256282-4	1	0088381158909	27.50 € A
134853-6	M16	26 mm	52 mm	213461-7	256283-2	1	0088381149105	18.90 € A
134854-4	M16	26 mm	95 mm	213514-2	256282-4	1	0088381149112	27.50 € A
134855-2	M18	27 mm	52 mm	213461-7	256283-2	1	0088381149129	22.50 € A
134857-8	M20	30 mm	52 mm	213514-2	256282-4	1	0088381149143	22.50 € A
134858-6	M20	30 mm	95 mm	213514-2	256282-4	1	0088381149150	30.00 € A
134871-4	M22	32 mm	52 mm	213514-2	256282-4	1	0088381149167	27.50 € A
134859-4	M22	32 mm	95 mm	213514-2	256282-4	1	0088381149174	30.00 € A
134860-9	M22	35 mm	56 mm	213514-2	256282-4	1	0088381149181	22.50 € A
134861-7	M22	35 mm	95 mm	213514-2	256282-4	1	0088381149198	30.00 € A
134862-5	M24	36 mm	56 mm	213514-2	256282-4	1	0088381149204	33.00 € A
134863-3	M24	36 mm	95 mm	213514-2	256282-4	1	0088381149211	33.00 € A



Douilles pour carrés d'entraînement de 1" pour TW1000

Ref.	Taille	A	Long.	Ø Diamètre O'ring	Code goupille	Code O'ring	Qté	EAN	Tarif HT
134864-1	M22	35 mm	80 mm	44 mm	256284-0	213570-2	1	0088381200882	30.00 € A
134865-9	M24	36 mm	80 mm	44 mm	256284-0	213570-2	1	0088381200899	33.00 € A
134872-2	M27	41 mm	80 mm	44 mm	256284-0	213570-2	1	0088381200011	42.00 € A



Joint O'ring pour douille

Ref.	Ø	Qté	EAN	Tarif HT
213397-0	22 mm	1	3240890596741	1.60 € A
213398-8	24 mm	1	3240890596758	1.60 € A
213399-6	25 mm	1	3240890596765	1.60 € A
213461-7	32 mm	1	3240890597069	1.60 € A
213514-2	38 mm	1	3240890597380	1.60 € A
213570-2	44 mm	1	3240890597670	1.60 € A



Goupilles pour douille

Ref.	Ø	Long.	Qté	EAN	Tarif HT
268056-1	4 mm	20 mm	1	3240890644428	2.10 € A
268057-9	4 mm	24 mm	1	3240890644435	2.10 € A
256283-2	4 mm	31 mm	1	3240890630926	2.10 € A
256282-4	4 mm	36 mm	1	3240890630919	2.10 € A
256284-0	5 mm	43 mm	1	3240890630933	2.10 € A



Rallonges pour douilles

Ref.	Long.	Emm. Machine	Emm. Outil	Qté	EAN	Tarif HT
134874-8	100 mm	1/2"	1/2"	1	0088381149228	22.50 € A
134870-6	200 mm	1"	1"	1	0088381150200	42.00 € A



Cardans pour douilles

Ref.	Long.	Emm. Machine	Emm. Outil	Qté	EAN	Tarif HT
134877-2	84 mm	1/2"	1/2"	1	0088381149242	51.00 € A
134998-0	105,5 mm	3/4"	3/4"	1	0088381206891	76.00 € A



Adaptateurs d'emmanchement Hexa. 1/4" pour boulonneuses à chocs 1/2"

Permet d'adapter des outils à emmanchement 1/4" sur des machines à emmanchement 1/2".  
N'est pas compatible avec la boulonneuse BTW450.

Ref.	Emm. Machine	Emm. Outil	Qté	EAN	Tarif HT
134873-0	1/2"	1/4" Fem	1	0088381149266	45.00 € A



Adaptateurs d'emmanchement à fixation rapide Hexa. 1/4" pour boulonneuses à chocs 1/2"

Ref.	Qté	Emmanchement	Pour	EAN	Tarif HT
B-68448	1	1/2"	Accessoires Hexa 1/4"	0088381546287	20.90 € A



## Vis pour visseuses automatiques à bandes

### Vis en bande pour plaque de plâtre sur armature métallique (max = 0,75 mm)

Filetage double : vissage rapide et maintien sécurisé dans le profil métallique (max. 0,75 mm)  
 Tête trompette : ne détruit pas la couche de carton, maintien sécurisé de la plaque.  
 Traitement de surface phosphaté gris : assure une meilleure résistance à la corrosion.  
 1 boîte = 20 bandes de 50 vis.  
 Largeur de bande = 1,6 cm.



Ref.	Ø	Long.	Type	Filetage	Traitement	Qté	EAN	Tarif HT
F-31227	3,5 mm	25 mm	PH2	fin	Phosphatée gris	1000	0088381291781	16,90 € A
P-53883	3,5 mm	35 mm	PH2	fin/Bande bleue	Phosphatée gris	1000	0088381984393	18,90 € A
F-31230	3,5 mm	35 mm	PH2	fin/Bande blanche	Phosphatée gris	1000	0088381291798	18,90 € A
F-30913	3,9 mm	25 mm	PH2	fin	Phosphatée gris	1000	0088381291477	18,90 € A
F-31153	3,9 mm	35 mm	PH2	fin	Phosphatée gris	1000	0088381291712	22,50 € A
F-31166	3,9 mm	41 mm	PH2	fin	Phosphatée gris	1000	0088381291729	24,00 € A
F-30942	3,9 mm	55 mm	PH2	fin	Phosphatée gris	1000	0088381291507	30,00 € A

### Vis auto-foreuse en bande pour plaque de plâtre sur armature métallique (max = 2,25 mm)

Vis auto-foreuse : pour une performance de perçage optimale dans le métal (max 2,25 mm).  
 Tête trompette : ne détruit pas la couche de carton, maintien sécurisé de la plaque.  
 Traitement de surface phosphaté gris : assure une meilleure résistance à la corrosion.  
 1 boîte = 20 bandes de 50 vis.



Ref.	Ø	Long.	Type	Filetage	Traitement	Qté	EAN	Tarif HT
F-31195	3,5 mm	35 mm	PH2	Simple	Phosphatée gris	1000	0088381291750	33,00 € A

### Vis en bande pour plaque de plâtre sur support bois

Tête trompette : ne détruit pas la couche de carton, maintien sécurisé de la plaque.  
 Traitement phosphaté gris : meilleure résistance à la corrosion.  
 1 boîte = 20 bandes de 50 vis.



Ref.	Ø	Long.	Type	Filetage	Traitement	Qté	EAN	Tarif HT
F-31179	3,9 mm	35 mm	PH2	gros	Phosphatée gris	1000	0088381291736	24,00 € A
P-04139	3,9 mm	41 mm	PH2	gros	Phosphat	1000	0088381921947	27,50 € A
F-31140	3,9 mm	55 mm	PH2	gros	Phosphatée gris	1000	0088381291705	33,00 € A

### Vis en bande pour plaque de fibre "Fermacell"

Filetage Hi-Lo : résistance accrue à l'arrachage pour un maintien parfait dans le matériau.  
 Tête fraisée crantée : enfoncement propre et net de la tête de vis.  
 Traitement de surface phosphaté gris : assure une meilleure résistance à la corrosion.  
 1 boîte = 20 bandes de 50 vis.



Ref.	Ø	Long.	Type	Filetage	Traitement	Qté	EAN	Tarif HT
F-31748	3,9 mm	30 mm	PH2	Filetage Hi-Lo	Phosphatée gris	1000	0088381292306	24,00 € A

### Vis en bande pour bois et agglomérés

La pointe permet un placement très précis de la vis et le vissage sans avant-trou.  
 Tête fraisée crantée : enfoncement propre et net de la tête de vis.  
 Double filetage Hi-Lo : résistance accrue à l'arrachage pour un maintien parfait dans le matériau.  
 Zinguée bichromatée : augmente la protection contre la corrosion.  
 1 boîte = 20 bandes de 50 vis.



Ref.	Ø	Long.	Type	Filetage	Traitement	Qté	EAN	Tarif HT
F-31201	4,2 mm	40 mm	PH2	Hi-lo	Zinguée bichromatée	1000	0088381291767	33,00 € A
F-31214	4,2 mm	55 mm	PH2	Hi-lo	Zinguée bichromatée	1000	0088381291774	42,00 € A

### Vis en bande pour bois dur

Double filetage Hi-Lo : résistance accrue à l'arrachage pour un maintien parfait dans le matériau.  
 Le filet inversé en fin de vis augmente la résistance aux arrachages.  
 Tête trompette : ne détruit pas la couche de carton, maintien sécurisé de la plaque.  
 Traitement en Dracomet (Alliage à base de zinc, d'aluminium et de chrome) : excellent pouvoir anti-corrosion.  
 1 boîte = 20 bandes de 50 vis.



Ref.	Ø	Long.	Type	Filetage	Traitement	Qté	EAN	Tarif HT
P-38299	3,9 mm	41 mm	PH2	Filetage Hi-lo	Dracomet	1000	0088381974004	36,00 € A
F-31793	3,9 mm	32 mm	PH2	Filetage Hi-lo	Dracomet	1000	0088381292351	24,00 € A

### Vis acier inoxydable pour bois et agglomérés (pour utilisation en extérieur)

Tête trompette : ne détruit pas la couche de carton, maintien sécurisé de la plaque.  
 Traitement Inox : haute protection anti-corrosion.  
 1 boîte = 20 bandes de 50 vis.



Ref.	Ø	Long.	Type	Filetage	Traitement	Qté	EAN	Tarif HT
P-31457	4 mm	40 mm	PZ2	Simple	Inox	1000	0088381959612	76,00 € A

## Vis en rouleau pour visseuses automatiques à rouleaux

### Vis en rouleau plaque de plâtre sur montant métallique

Ref.	Ø	Long.	Type	Filetage	Qté	EAN	Tarif HT
F-32830	3,5 mm	25 mm	PH2	Filetage fin	2000	0088381293396	33,00 € A
F-32843	3,5 mm	28 mm	PH2	Filetage fin	2000	0088381293402	39,00 € A
F-32856	3,5 mm	41 mm	PH2	Filetage fin	2000	0088381293419	42,00 € A

### Vis en rouleau plaque de plâtre sur montant métallique pour AR411HRM

1 boîte = 40 bandes de 100 vis.

Ref.	Ø	Long.	Qté	EAN	Tarif HT
F-70100	3,5 mm	28 mm	4000	3240890913081	93,00 € A
F-70113	3,5 mm	41 mm	4000	3240890913074	125,00 € A

# Perçage

## Les types de mèches à bois

Leurs différences se situent au niveau du matériaux à percer, de la géométrie de la mèche et de la tige d'emmanchement.

Type	Bois exotique	Bois dur	Bois tendre	Stratifié	Aggloméré Lamellé Contreplaqué <sup>1</sup>	Plaque de bois (lamellés collés...) <sup>2</sup>	Plaque de plâtre
Simple spirale non axiale	✓	✓✓	✓✓	✓✓			
Simple spirale avec axe		✓	✓✓	✓			
Hélicoïdale		✓	✓✓	✓	✓✓		✓✓
Plate	✓	✓✓	✓✓	✓✓	✓✓		✓



## Mèches à bois

### Mèches à bois simple spirale, hexagonal 7/16"

Perçage rapide et évacuation améliorée des copeaux.

Ref.	Ø	Long. totale	Long. utile	Qté	EAN	Tarif HT
D-36077	14 mm	165 mm	105 mm	1	0088381371759	13.90 € A
D-36083	16 mm	165 mm	105 mm	1	0088381371766	14.90 € A
D-36099	18 mm	165 mm	105 mm	1	0088381371773	15.90 € A
D-36108	20 mm	165 mm	105 mm	1	0088381371780	16.90 € A
D-36114	22 mm	165 mm	105 mm	1	0088381371797	18.90 € A
D-36136	26 mm	165 mm	105 mm	1	0088381371810	24.00 € A
D-36164	32 mm	165 mm	105 mm	1	0088381371841	33.00 € A
D-36192	10 mm	470 mm	400 mm	1	0088381371872	18.90 € A
D-36201	12 mm	470 mm	400 mm	1	0088381371889	22.50 € A
D-36217	14 mm	470 mm	400 mm	1	0088381371896	24.00 € A
D-36223	16 mm	470 mm	400 mm	1	0088381371902	27.50 € A
D-36245	20 mm	470 mm	400 mm	1	0088381371926	33.00 € A
D-36273	26 mm	470 mm	400 mm	1	0088381371957	45.00 € A
D-36304	32 mm	470 mm	400 mm	1	0088381371988	62.00 € A

### Mèches à bois simple spirale, queue six pans

La forme spéciale de la pointe taraudée et du traceur confère à ce type de mèche un effet autoforant. La goujure large et lisse évacue les copeaux de façon très efficace, que le bois soit sec ou humide. La tige hexagonale empêche la mèche de dérapier dans le mandrin. Les mèches de grand diamètre sont exclusivement destinées aux machines à bas régime disposant de beaucoup de couple.

Ref.	Ø	Long.	Qté	EAN	Tarif HT
D-07238	6 mm	200 mm	1	0088381178792	3.50 € A
D-07331	6 mm	250 mm	1	0088381178891	4.00 € A
D-07347	8 mm	250 mm	1	0088381178907	4.50 € A
D-07559	8 mm	450 mm	1	0088381179119	7.00 € A
D-07353	10 mm	250 mm	1	0088381178914	5.00 € A
D-07565	10 mm	450 mm	1	0088381179126	7.90 € A
D-07369	12 mm	250 mm	1	0088381178921	5.50 € A
D-07571	12 mm	450 mm	1	0088381179133	9.90 € A
D-53475	13 mm	250 mm	1	0088381449397	5.50 € A
D-53497	13 mm	450 mm	1	0088381449410	9.90 € A
D-07375	14 mm	250 mm	1	0088381178938	6.50 € A
D-07587	14 mm	450 mm	1	0088381179140	10.90 € A
D-53481	15 mm	250 mm	1	0088381449403	6.50 € A
D-53506	15 mm	450 mm	1	0088381449427	10.90 € A
D-07381	16 mm	250 mm	1	0088381178945	7.00 € A
D-07593	16 mm	450 mm	1	0088381179157	10.90 € A
D-07397	18 mm	250 mm	1	0088381178952	7.90 € A
D-07602	18 mm	450 mm	1	0088381179164	12.90 € A
D-07406	20 mm	250 mm	1	0088381178969	7.90 € A
D-07618	20 mm	450 mm	1	0088381179171	13.90 € A
D-07412	22 mm	250 mm	1	0088381178976	8.90 € A
D-07624	22 mm	450 mm	1	0088381179188	15.90 € A
D-07428	24 mm	250 mm	1	0088381178983	9.90 € A
D-07630	24 mm	450 mm	1	0088381179195	18.90 € A
D-07646	26 mm	450 mm	1	0088381179201	22.50 € A
D-07652	28 mm	450 mm	1	0088381179218	27.50 € A
D-07543	30 mm	400 mm	1	0088381179102	24.00 € A
D-07668	30 mm	450 mm	1	0088381179225	33.00 € A

B

PERCER | VISSER | FIXER

**Mèches à bois hélicoïdales, cylindriques**

Pourvue d'une pointe de centrage qui permet un positionnement précis de la mèche. L'hélice affûtée et les traceurs latéraux garantissent un travail soigné sans éclats. Idéale entre autres pour la pose de tourillons.

Ref.	Ø	Long. totale	Long. utile	Qté	EAN	Tarif HT
D-07026	3 mm	60 mm	30 mm	1	0088381178587	1.20 € A
D-07032	4 mm	75 mm	40 mm	1	0088381178594	1.20 € A
D-07048	5 mm	85 mm	45 mm	1	0088381178600	1.20 € A
D-07054	6 mm	95 mm	55 mm	1	0088381178617	1.20 € A
D-07157	6 mm	315 mm	150 mm	1	0088381178716	1.60 € A
D-07060	7 mm	110 mm	60 mm	1	0088381178624	1.20 € A
D-07076	8 mm	115 mm	65 mm	1	0088381178631	1.60 € A
D-07163	8 mm	315 mm	150 mm	1	0088381178723	2.10 € A
D-07082	9 mm	125 mm	75 mm	1	0088381178648	1.60 € A
D-07098	10 mm	135 mm	85 mm	1	0088381178655	1.60 € A
D-07179	10 mm	315 mm	150 mm	1	0088381178730	3.00 € A
D-07107	12 mm	155 mm	90 mm	1	0088381178662	2.10 € A
D-07185	12 mm	315 mm	150 mm	1	0088381178747	3.50 € A
D-07113	14 mm	170 mm	95 mm	1	0088381178679	2.70 € A
D-07191	14 mm	315 mm	150 mm	1	0088381178754	5.00 € A
D-07129	16 mm	180 mm	95 mm	1	0088381178686	4.00 € A
D-07200	16 mm	315 mm	150 mm	1	0088381178761	6.50 € A
D-07135	18 mm	200 mm	115 mm	1	0088381178693	5.00 € A
D-07216	18 mm	335 mm	150 mm	1	0088381178778	9.90 € A
D-07141	20 mm	200 mm	115 mm	1	0088381178709	5.50 € A
D-07222	20 mm	335 mm	150 mm	1	0088381178785	10.90 € A



**Mèche à bois plate, queue six pans**

La pointe de centrage de cette mèche en acier trempé et affûté garanti un perçage ultra rapide à haut régime. La tige de section hexagonale assure une prise parfaite dans le mandrin.

Ref.	Ø	Long.	Qté	EAN	Tarif HT
D-07674	6 mm	150 mm	1	0088381179232	1.60 € A
D-07680	8 mm	150 mm	1	0088381179249	1.60 € A
D-07696	10 mm	150 mm	1	0088381179256	2.10 € A
D-07705	12 mm	150 mm	1	0088381179263	2.10 € A
D-07711	14 mm	150 mm	1	0088381179270	2.10 € A
D-07733	16 mm	150 mm	1	0088381179294	2.70 € A
D-07749	18 mm	150 mm	1	0088381179300	2.70 € A
D-07755	20 mm	150 mm	1	0088381179317	2.70 € A
D-07761	22 mm	150 mm	1	0088381179324	2.70 € A
D-07783	25 mm	150 mm	1	0088381179348	3.00 € A
D-07808	28 mm	160 mm	1	0088381179362	3.50 € A
D-07820	32 mm	160 mm	1	0088381179386	4.00 € A
D-07858	36 mm	160 mm	1	0088381179416	4.50 € A



**Coffrets de Mèches à bois**



**Coffret 5 mèches à bois hélicoïdales**

Ref.	Qté	Contenu	EAN	Tarif HT
D-57211	1	4/5/6/8/10 mm	0088381462310	6.50 € A



**Coffret 7 mèches à bois hélicoïdales**

Ref.	Qté	Contenu	EAN	Tarif HT
D-57227	1	3/4/5/6/7/8/9/10 mm	0088381462327	9.90 € A

Forets à métaux

Les types de forets à métaux

Il existe plusieurs types de forets à métaux. Leurs différences se situent au niveau du matériau à percer, de la géométrie de coupe de la pointe et de la tige d'emmanchement.



Type	Bois	Plastique	Métaux non ferreux	Tôle acier	Fonte	Acier allié	Inox
HSS-G	✓	✓✓	✓✓	✓✓	✓✓	✓✓	✓
HSS-TiN	✓	✓✓	✓✓	✓✓	✓✓	✓✓	✓
HSS-Co			✓	✓	✓✓	✓✓	✓✓

Forets à métaux HSS-G

Ref.	Ø	Long. totale	Long. utile	Qté	EAN	Tarif HT
D-09656	1,5 mm	40 mm	18 mm	1	0088381184922	1.20 € A
D-09662	2 mm	49 mm	24 mm	1	0088381184939	1.20 € A
D-09678	2,5 mm	57 mm	30 mm	1	0088381184946	1.60 € A
D-09684	3 mm	61 mm	33 mm	1	0088381184953	1.60 € A
D-09690	3,5 mm	70 mm	39 mm	1	0088381184960	1.60 € A
D-09709	4 mm	75 mm	43 mm	1	0088381184977	2.10 € A
D-06339	4 mm	75 mm	43 mm	10	0088381177894	12.90 € A
D-09715	4,5 mm	80 mm	47 mm	1	0088381184984	1.60 € A
D-09721	5 mm	86 mm	52 mm	1	0088381184991	2.10 € A
D-06373	5 mm	86 mm	52 mm	10	0088381177931	14.90 € A
D-09737	5,5 mm	93 mm	57 mm	1	0088381185004	2.10 € A
D-09743	6 mm	93 mm	57 mm	1	0088381185011	2.10 € A
D-06410	6 mm	93 mm	57 mm	10	0088381177979	15.90 € A
D-09759	6,5 mm	101 mm	63 mm	1	0088381185028	2.10 € A
D-09765	7 mm	109 mm	69 mm	1	0088381185035	2.70 € A
D-09771	7,5 mm	109 mm	69 mm	1	0088381185042	2.70 € A
D-09787	8 mm	117 mm	75 mm	1	0088381185059	2.70 € A
D-06498	8 mm	117 mm	75 mm	10	0088381178051	24.00 € A
D-09793	8,5 mm	117 mm	75 mm	1	0088381185066	3.00 € A
D-09802	9 mm	125 mm	81 mm	1	0088381185073	3.50 € A
D-09818	9,5 mm	125 mm	81 mm	1	0088381185080	3.50 € A
D-09824	10 mm	133 mm	87 mm	1	0088381185097	4.00 € A
D-06579	10 mm	133 mm	87 mm	5	0088381178136	15.90 € A
D-09830	10,5 mm	133 mm	87 mm	1	0088381185103	4.00 € A
D-09846	11 mm	142 mm	94 mm	1	0088381185110	4.50 € A
D-09852	11,5 mm	142 mm	94 mm	1	0088381185127	4.50 € A
D-09868	12 mm	151 mm	101 mm	1	0088381185134	5.00 € A
D-09874	12,5 mm	151 mm	101 mm	1	0088381185141	5.50 € A
D-09880	13 mm	151 mm	101 mm	1	0088381185158	6.50 € A



Forets à métaux HSS-TiN

Ref.	Ø	Long. totale	Long. utile	Qté	EAN	Tarif HT
D-43583	1 mm	34 mm	12 mm	1	3240890930224	2.10 € A
D-43599	1,5 mm	40 mm	18 mm	1	3240890930231	2.10 € A
D-43608	2 mm	49 mm	24 mm	1	3240890930248	2.40 € A
D-43614	2,5 mm	57 mm	30 mm	1	3240890930255	2.70 € A
D-43620	2,6 mm	57 mm	30 mm	1	3240890930262	2.70 € A
D-43636	3 mm	61 mm	33 mm	1	3240890930279	2.70 € A
D-43642	3,2 mm	65 mm	36 mm	1	3240890930286	3.00 € A
D-43658	3,3 mm	65 mm	36 mm	1	3240890930293	3.00 € A
D-43664	3,5 mm	70 mm	39 mm	1	3240890930309	3.00 € A
D-43670	4 mm	75 mm	43 mm	1	3240890930316	3.50 € A
D-43686	4,1 mm	75 mm	43 mm	1	3240890930323	2.70 € A
D-43692	4,2 mm	75 mm	43 mm	1	3240890930330	2.70 € A
D-43701	4,5 mm	80 mm	47 mm	1	3240890930347	3.50 € A
D-43717	4,8 mm	86 mm	52 mm	1	3240890930354	3.00 € A
D-43723	5 mm	86 mm	52 mm	1	3240890930361	4.00 € A
D-43739	5,2 mm	86 mm	52 mm	1	3240890930378	3.00 € A
D-43745	5,5 mm	93 mm	57 mm	1	3240890930385	3.00 € A
D-43751	6 mm	93 mm	57 mm	1	3240890930392	3.50 € A
D-43767	6,5 mm	101 mm	63 mm	1	3240890930408	4.00 € A
D-43773	7 mm	109 mm	69 mm	1	3240890930415	4.50 € A
D-43789	7,5 mm	109 mm	69 mm	1	3240890930422	5.00 € A
D-43795	8 mm	117 mm	75 mm	1	3240890930439	5.50 € A
D-43804	8,5 mm	117 mm	75 mm	1	3240890930446	5.50 € A
D-43810	9 mm	125 mm	81 mm	1	3240890930453	6.00 € A
D-43826	9,5 mm	125 mm	81 mm	1	3240890930460	6.50 € A
D-43832	10 mm	133 mm	87 mm	1	3240890930477	7.90 € A
D-45406	10,5 mm	133 mm	87 mm	1	3240890930484	8.90 € A
D-43848	11 mm	142 mm	94 mm	1	3240890930491	9.90 € A
D-45412	11,5 mm	142 mm	94 mm	1	3240890930507	10.90 € A
D-43854	12 mm	151 mm	101 mm	1	3240890930514	11.90 € A
D-45428	12,5 mm	151 mm	101 mm	1	3240890930521	12.90 € A
D-43860	13 mm	151 mm	101 mm	1	3240890930538	13.90 € A





Forets à métaux (suite)

Forets à métaux HSS-Co 5%

Le HSS-Co est un alliage d'acier HSS et de cobalt ayant une résistance accrue. Les mèches HSS-Co ont un affûtage en croix (split point) pour réduire l'effort d'avance et pour améliorer le centrage, avec un angle de pointe de 135°. La queue des mèches correspond au diamètre de la mèche Norme DIN 338 et DIN 1412 C.



Ref.	Ø	Long. totale	Long. utile	Qté	EAN	Tarif HT
D-17289	1,5 mm	40 mm	18 mm	1	0088381195942	2.10 € A
D-17295	2 mm	49 mm	24 mm	1	0088381195959	2.10 € A
D-17304	2,5 mm	57 mm	30 mm	1	0088381195966	2.10 € A
D-17310	3 mm	61 mm	33 mm	1	0088381195973	2.70 € A
D-16645	3 mm	61 mm	33 mm	5	0088381192033	16.90 € A
D-17332	3,5 mm	70 mm	39 mm	1	0088381195997	2.70 € A
D-16667	3,5 mm	61 mm	33 mm	5	0088381192057	16.90 € A
D-17348	4 mm	75 mm	43 mm	1	0088381196000	3.00 € A
D-16673	4 mm	75 mm	43 mm	5	0088381192064	20.90 € A
D-17354	4,5 mm	80 mm	47 mm	1	0088381196017	3.00 € A
D-16689	4,5 mm	80 mm	47 mm	5	0088381192071	20.90 € A
D-17360	5 mm	86 mm	52 mm	1	0088381196024	3.50 € A
D-16695	5 mm	86 mm	52 mm	5	0088381192088	13.90 € A
D-17376	5,5 mm	93 mm	57 mm	1	0088381196031	4.00 € A
D-17382	6 mm	93 mm	57 mm	1	0088381196048	4.50 € A
D-16710	6 mm	93 mm	57 mm	5	0088381192101	30.00 € A
D-17398	6,5 mm	101 mm	63 mm	1	0088381196055	5.00 € A
D-17407	7 mm	109 mm	69 mm	1	0088381196062	6.50 € A
D-16732	7 mm	109 mm	69 mm	5	0088381192125	42.00 € A
D-17413	7,5 mm	109 mm	69 mm	1	0088381196079	7.00 € A
D-16748	7,5 mm	109 mm	69 mm	5	0088381192132	6.50 € A
D-17429	8 mm	117 mm	75 mm	1	0088381196086	7.90 € A
D-16754	8 mm	117 mm	75 mm	5	0088381192149	51.00 € A
D-17435	8,5 mm	117 mm	75 mm	1	0088381196093	8.90 € A
D-16760	8,5 mm	117 mm	75 mm	5	0088381192156	36.00 € A
D-17441	9 mm	125 mm	81 mm	1	0088381196109	10.90 € A
D-16776	9 mm	125 mm	81 mm	5	0088381192163	71.00 € A
D-17457	9,5 mm	125 mm	81 mm	1	0088381196116	12.90 € A
D-17463	10 mm	133 mm	87 mm	1	0088381196123	13.90 € A
D-16798	10 mm	133 mm	87 mm	5	0088381192187	93.00 € A
D-17479	10,5 mm	133 mm	87 mm	1	0088381196130	14.90 € A
D-17485	11 mm	142 mm	94 mm	1	0088381196147	15.90 € A
D-17491	11,5 mm	142 mm	94 mm	1	0088381196154	18.90 € A
D-17500	12 mm	151 mm	101 mm	1	0088381196161	22.50 € A
D-16835	12 mm	151 mm	101 mm	5	0088381192224	155.00 € A
D-17516	12,5 mm	151 mm	101 mm	1	0088381196178	24.00 € A
D-17522	13 mm	151 mm	101 mm	1	0088381196185	27.50 € A

Coffrets de forets à métaux



Coffrets de 6 Forets à métaux HSS-G

Contenu : 2 / 3 / 4 / 5 / 6 / 8 mm

Ref.	Qté	Angle (s)	Type	EAN	Tarif HT
D-57196	1	118 °	DIN338	3240890930545	11.90 € A



Coffrets de 25 Forets à métaux HSS-G

Contenu : 1 / 1,5 / 2 / 2,5 / 3 / 3,5 / 4 / 4,5 / 5 / 5,5 / 6 / 6,5 / 7 / 7,5 / 8 / 8,5 / 9 / 9,5 / 10 / 10,5 / 11 / 11,5 / 12 / 12,5 / 13 mm

Ref.	Qté	Angle (s)	Type	EAN	Tarif HT
D-54069	1	118 °	DIN338	3240890930552	82.00 € A



Coffrets de 170 Forets à métaux HSS-G

Contenu : 1x10 / 1,5x10 / 2x10 / 2,5x10 / 3x10 / 3,5x10 / 4x10 / 4,5x10 / 5x10 / 5,5x10 / 6x10 / 6,5x10 / 7x10 / 7,5x10 / 8x10 / 8,5x5 / 9x5 / 9,5x5 / 10x5 mm

Ref.	Qté	Angle (s)	Type	EAN	Tarif HT
D-30564	1	118 °		0088381353632	197.00 € A



Coffrets de 6 Forets à métaux HSS-TiN

Contenu : 2 / 3 / 4 / 5 / 6 / 8 mm

Ref.	Qté	Angle (s)	Type	EAN	Tarif HT
D-44183	1	135 °	DIN338/ DIN1412C	3240890930583	14.90 € A



Coffrets de 19 Forets à métaux HSS-TiN

Ø (mm) x Qté : 1,5 x 2 x 2,5 x 3 x 3,2 x 4 x 4,5 x 5 x 5,5 x 6 x 6,5 x 7 x 8 x 10 x 11

Ref.	Qté	Angle (s)	Type	EAN	Tarif HT
B-67795	1	135 °	DIN338/ DIN1412C	0088381543927	30.00 € A



Coffrets de 6 Forets à métaux HSS-Co 5%

Contenu : 2 / 3 / 4 / 5 / 6 / 8 mm

Ref.	Qté	Angle (s)	Type	EAN	Tarif HT
D-57168	1	135 °	DIN338/ DIN1412C	3240890930569	18.90 € A



Coffrets de 25 Forets à métaux HSS-Co 5%

Contenu : 1 / 1,5 / 2 / 2,5 / 3 / 3,5 / 4 / 4,5 / 5 / 5,5 / 6 / 6,5 / 7 / 7,5 / 8 / 8,5 / 9 / 9,5 / 10 / 10,5 / 11 / 11,5 / 12 / 12,5 / 13 mm

Ref.	Qté	Angle (s)	Type	EAN	Tarif HT
D-50778	1	135 °	DIN338/ DIN1412C	3240890930576	110.00 € A

## Fraises étagées

### Fraises étagées



Ref.	Qté	EAN	Tarif HT
D-40515	1	0088381400374	42.00 € A
D-40521	1	0088381400381	58.00 € A
D-40537	1	0088381400398	99.00 € A

## Forets à béton

### Forets à béton, cylindriques



Ref.	Ø	Long. totale	Long. utile	Qté	EAN	Tarif HT
D-05234	4 mm	70 mm	40 mm	1	0088381176460	1.60 € A
D-05240	5 mm	85 mm	50 mm	1	0088381176477	1.60 € A
D-05256	6 mm	100 mm	60 mm	1	0088381176484	1.60 € A
D-05262	6 mm	150 mm	90 mm	1	0088381176491	1.60 € A
D-05290	8 mm	110 mm	60 mm	1	0088381176521	2.10 € A
D-05309	8 mm	150 mm	90 mm	1	0088381176538	2.10 € A
D-05321	10 mm	150 mm	90 mm	1	0088381176552	2.70 € A
D-05343	12 mm	150 mm	90 mm	1	0088381176576	2.70 € A

## Coffrets de forets cylindriques

### Coffret 5 Forets cylindriques à béton

1 x Ø 4, 1 x Ø 5, 1 x Ø 6, 1 x Ø 8, 1 x Ø 10 mm

Ref.	Qté	EAN	Tarif HT
D-05175	1	0088381174268	8.90 € A

### Coffret 9 Forets cylindriques pour bois, métal, béton

Forets bois : 1 x Ø 5, 1 x Ø 6, 1 x Ø 8 mm. Forets métal HSS-TiN : 1 x Ø 5, 1 x Ø 6, 1 x Ø 8 mm. Forets béton : 1 x Ø 5, 1 x Ø 6, 1 x Ø 8 mm.

Ref.	Qté	EAN	Tarif HT
D-08660	1	0088381182812	11.90 € A

### Coffret de 18 forets cylindriques pour bois, acier, béton

Forets bois : 1 x Ø 3 mm, 1 x Ø 4 mm, 1 x Ø 5 mm, 1 x Ø 6 mm, 1 x Ø 8 mm, 1 x Ø 10 mm Forets acier HSS-G : 1 x Ø 3 mm, 1 x Ø 4 mm, 1 x Ø 5 mm, 1 x Ø 6 mm, 1 x Ø 8 mm, 1 x Ø 10 mm Forets béton HM CT : 1 x Ø 3 mm, 1 x Ø 4 mm, 1 x Ø 5 mm, 1 x Ø 8 mm, 1 x Ø 10 mm

Ref.	Qté	EAN	Tarif HT
D-46202	1	0088381411776	24.00 € A

## Forets et mèches hexa. 1/4"

### Forets courts à métaux HSS titane, hex 1/4", pour visseuses à chocs

Ref.	Ø	Long. totale	Long. utile	Angle (s)	Emmanchement	Qté	EAN	Tarif HT
B-50887	3 mm	64 mm	26 mm	135°	MZ	1	0088381464239	5.50 € A
B-50893	3,2 mm	67 mm	29 mm	135°	MZ	1	0088381464246	5.50 € A
B-50902	3,3 mm	70 mm	29 mm	135°	MZ	1	0088381464253	5.50 € A
B-50918	3,5 mm	70 mm	29 mm	135°	MZ	1	0088381464260	5.50 € A
B-50924	4 mm	71 mm	30 mm	135°	MZ	1	0088381464277	6.00 € A
B-50930	4,2 mm	71 mm	31 mm	135°	MZ	1	0088381464284	6.00 € A
B-50946	4,5 mm	75 mm	31 mm	135°	MZ	1	0088381464291	6.00 € A
B-50952	5 mm	78 mm	33 mm	135°	MZ	1	0088381464307	6.50 € A
B-50968	5,5 mm	78 mm	35 mm	135°	MZ	1	0088381464314	6.50 € A
B-50974	6 mm	80 mm	37 mm	135°	MZ	1	0088381464321	7.00 € A
B-50980	6,5 mm	81 mm	38 mm	135°	MZ	1	0088381464338	7.00 € A
B-50996	7 mm	89 mm	45 mm	135°	MZ	1	0088381464345	7.00 € A
B-51007	7,5 mm	95 mm	50 mm	135°	MZ	1	0088381464352	7.00 € A
B-51013	8 mm	102 mm	50 mm	135°	MZ	1	0088381464369	7.00 € A
B-51029	8,5 mm	102 mm	50 mm	135°	MZ	1	0088381464376	7.90 € A
B-51035	9 mm	102 mm	50 mm	135°	MZ	1	0088381464383	7.90 € A
B-51041	10 mm	102 mm	50 mm	135°	MZ	1	0088381464390	9.90 € A
B-51057	11 mm	102 mm	50 mm	135°	MZ	1	0088381464406	11.90 € A
B-51063	12 mm	102 mm	50 mm	135°	MZ	1	0088381464413	12.90 € A
B-51079	13 mm	102 mm	50 mm	135°	MZ	1	0088381464420	14.90 € A

### Mèches à bois simple spirale, hexagonales 1/4" (vrille)

Ref.	Ø	Long. totale	Long. utile	Qté	EAN	Tarif HT
D-15992	6 mm	200 mm	130 mm	1	0088381187152	5.00 € A
D-16003	8 mm	200 mm	130 mm	1	0088381187169	5.50 € A
D-16019	10 mm	200 mm	130 mm	1	0088381187176	6.50 € A
D-16025	12 mm	200 mm	130 mm	1	0088381187183	7.00 € A
D-16031	14 mm	200 mm	130 mm	1	0088381187190	7.90 € A
D-16047	16 mm	200 mm	130 mm	1	0088381187206	8.90 € A
D-16053	18 mm	200 mm	130 mm	1	0088381187213	9.90 € A
D-16069	20 mm	200 mm	130 mm	1	0088381187220	10.90 € A

### Forets à béton, hexagonaux 1/4"

Ref.	Ø	Long. totale	Long. utile	Qté	EAN	Tarif HT
D-23771	3 mm	80 mm	40 mm	1	0088381312868	2.70 € A
D-23787	4 mm	80 mm	40 mm	1	0088381312875	2.70 € A
D-23793	5 mm	90 mm	55 mm	1	0088381312882	2.70 € A
D-23802	6 mm	100 mm	60 mm	1	0088381312899	2.70 € A
D-23818	8 mm	100 mm	60 mm	1	0088381312905	3.00 € A

**Forets à métaux HSS titane, hexagonaux 1/4"**

Ref.	Ø	Long. totale	Long. utile	Qté	EAN	Tarif HT
D-14928	3 mm	80 mm	47 mm	1	0088381185967	2.10 € A
D-14934	3,2 mm	85 mm	52 mm	1	0088381185974	2.70 € A
D-14940	4 mm	95 mm	57 mm	1	0088381185981	2.70 € A
D-14956	4,2 mm	95 mm	57 mm	1	0088381185998	2.70 € A
D-14962	5 mm	105 mm	65 mm	1	0088381186001	2.70 € A
D-14978	6 mm	110 mm	69 mm	1	0088381186018	3.00 € A
D-15827	8 mm	115 mm	75 mm	1	0088381186988	4.00 € A
D-15833	10 mm	130 mm	87 mm	1	0088381186995	5.00 € A
D-15849	12 mm	150 mm	101 mm	1	0088381187008	7.00 € A
D-15855	13 mm	150 mm	101 mm	1	0088381187015	7.90 € A

**Coffret 5 forets hexagonaux 1/4"**

1 foret métal HSS-TiN Ø 5 mm 1 foret métal HSS-TiN Ø 6 mm 1 foret béton Ø 6 mm 1 foret bois Ø 5 mm 1 foret bois Ø 6 mm

Ref.	Qté	EAN	Tarif HT
D-23759	1	0088381312844	11.90 € A

**Forets SDS-Plus**
**Forets SDS-Plus Métal**

Ref.	Ø	Long.	Qté	EAN	Tarif HT
B-57401	3 mm	90 mm	1	0088381519014	2.40 € A
B-57417	3,5 mm	100 mm	1	0088381519021	2.70 € A
B-57423	4 mm	105 mm	1	0088381519038	2.70 € A
B-57439	4,5 mm	110 mm	1	0088381519045	3.00 € A
B-57445	5 mm	116 mm	1	0088381519052	3.50 € A
B-57451	5,5 mm	126 mm	1	0088381519069	4.00 € A
B-57467	6 mm	123 mm	1	0088381519076	4.00 € A
B-57473	6,5 mm	131 mm	1	0088381519083	4.50 € A

**Forets SDS-Plus Bois**

Ref.	Ø	Long. totale	Qté	EAN	Tarif HT
B-57489	4 mm	105 mm	1	0088381519090	2.70 € A
B-57495	5 mm	116 mm	1	0088381519106	2.70 € A
B-57504	6 mm	123 mm	1	0088381519113	2.70 € A
B-57510	8 mm	147 mm	1	0088381519120	2.70 € A
B-57526	10 mm	163 mm	1	0088381519137	3.00 € A

**Coffrets MACCESS**
**Coffret 104 Accessoires MACCESS**

40 embouts courts, 18 embouts longs, 7 mèches à bois, 3 mèches à bois plates, 14 forets à métaux, 5 forets à béton, 4 douilles à queue, 1 fraise à métaux, 1 porte-embout magnétique Hexa 1/4", 1 porte-embout à verrouillage Hexa 1/4", 1 tournevis, 1 cutter, 1 mètre ruban, 1 niveau à bulle, 4 butées de profondeur, 1 clé hexagonale

Ref.	Qté	EAN	Tarif HT
D-31778	1	0088381358590	87.00 € A

**Coffret 71 Accessoires MACCESS**

24 embouts courts, 10 embouts longs, 5 mèches à bois, 3 mèches à bois plates, 12 forets à métaux, 5 forets à béton, 4 douilles à queue, 1 fraise à métaux, 1 pointe de centrage, 1 porte-embout Hexa 1/4" magnétique, 1 porte-embout Hexa 1/4" à verrouillage, 1 tournevis, 1 cutter, 1 mètre ruban

Ref.	Qté	Dimension de l'ensemble	Poids net	EAN	Tarif HT
D-33691	1	7 X 30 X 25,5 mm	2,17 kg	0088381360586	62.00 € A

**Coffret 34 Accessoires MACCESS**

12 embouts courts, 5 mèches à bois, 5 forets à métaux, 7 forets à béton, 3 douilles à queue, 1 fraise à métaux, 1 porte-embout magnétique Hexa 1/4"

Ref.	Qté	EAN	Tarif HT
D-36980	1	0088381374248	33.00 € A

**Coffrets de perçage / vissage / boulonnage**
**Coffret ensemble accessoires 66 pièces en coffret MAKPAK**

Accessoires : 10 embouts longs 50 mm 1/4" (5xPZ, 5xPH) 36 embouts courts 25 mm 1/4" (5xPZ, 5xPH, 4xH, 4xSL, 11xTorx®, 7 x TorxH®) 5 forets à métaux 5 mèches à bois 3 mèches à bois plates 1 porte embout magnétique 1 porte embout magnétique à emmanchement 1/4" 5 douilles à queue 1 coffret MAKPAK.

Ref.	Qté	EAN	Tarif HT
B-43044	1	0088381442237	104.00 € A

**Coffret 71 Accessoires**





24 embouts courts, 10 embouts longs, 5 mèches à bois, 3 mèches à bois plates, 11 forets à métaux, 6 forets à béton, 7 douilles, 1 porte douille Hexa 1/4", 1 fraise à métaux, 1 porte-embout magnétique Hexa 1/4", 1 gabarit, 1 mètre ruban 3 m

Ref.	Qté	EAN	Tarif HT
D-47145	1	0088381423762	62.00 € A

# Les scies cloches

B

PERCER | VISSER | FIXER

Applications	Alu.	Inox	PVC	Acier	Métal non ferreux	Bois	MDF	Plaque de plâtre	Fibre de verre	Tuile céramique, porcelaine, carrelage	Brique	Pierre calcaire	Verre Granit Marbre
Multi-matériaux 			✓✓			✓✓	✓✓	✓✓	✓✓	✓	✓	✓	
Ezy BIM  <i>Ezychange</i>	✓✓	✓	✓✓	✓✓	✓✓	✓							
BIM 	✓		✓✓	✓✓	✓	✓✓							
TCT 	✓	✓✓	✓✓	✓✓	✓				✓✓				
Diamant 										✓✓	✓✓	✓✓	✓✓

## Scies cloches Multi-matériaux

### Scies cloches multi-matériaux

Pour le perçage du : Bois, MDF, Plaque de plâtre, Plastique, Fibre de verre, Carrelage, Brique et Pierre calcaire...  
Porte Scies cloches (à commander séparément) : SDS-Plus ou Mandrin auto-serrant

Ref.	Qté	Ø	EAN	Tarif HT
P-64462	1	25 mm	3240890930828	33,00 € A
P-64478	1	30 mm	3240890930835	36,00 € A
P-64484	1	35 mm	3240890930842	39,00 € A
P-64490	1	40 mm	3240890930859	42,00 € A
P-64515	1	50 mm	3240890930866	45,00 € A
P-64571	1	68 mm	3240890930873	51,00 € A
P-64618	1	76 mm	3240890930880	66,00 € A
P-64630	1	80 mm	3240890930897	71,00 € A
P-64646	1	85 mm	3240890930903	82,00 € A
P-64668	1	105 mm	3240890930910	99,00 € A

### Porte Scies cloches multi-matériaux

Ref.	Qté	Pour	Long.	EAN	Tarif HT
P-64319	1	SDS-Plus	118 mm	0088381994842	18,90 € A
P-64325	1	SDS-Plus	220 mm	0088381994859	20,90 € A
P-64331	1	SDS-Plus	370 mm	0088381994835	24,00 € A
P-67044	1	Hexa	118 mm	0088381997577	18,90 € A
P-67050	1	Hexa	220 mm	0088381997584	22,50 € A
P-67066	1	Hexa	370 mm	NC	25,50 € A

### Forets pour Scies cloches multi-matériaux

Ref.	Qté	Pour	EAN	Tarif HT
P-67739	1	Matériaux	0088381994866	3,50 €
P-64353	1	Metaux	0088381994873	2,70 €

**Scies cloches Bi-Métal EzyChange**

*Ezychange*

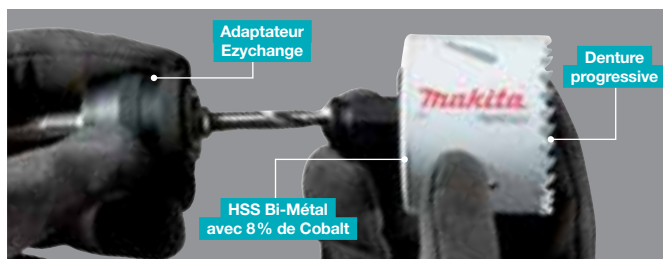

**Scie cloches Bi-Métal EzyChange pour perceuses**

Changement rapide des scies cloches en un clic.

Ref.	Ø	Qté	EAN	Tarif HT
B-11265	16 mm	1	0088381352314	10.90 € A
B-11271	19 mm	1	0088381352321	10.90 € A
B-11293	22 mm	1	0088381352345	10.90 € A
B-11302	24 mm	1	0088381352352	10.90 € A
B-11318	25 mm	1	0088381352369	10.90 € A
B-11324	29 mm	1	0088381352376	10.90 € A
B-11330	30 mm	1	0088381352383	12.90 € A
B-11346	32 mm	1	0088381352390	12.90 € A
B-11352	35 mm	1	0088381352406	13.90 € A
B-11368	38 mm	1	0088381352413	13.90 € A
B-16754	40 mm	1	0088381367387	13.90 € A
B-11374	41 mm	1	0088381352420	13.90 € A
B-11380	44 mm	1	0088381352437	15.90 € A
B-11396	48 mm	1	0088381352444	15.90 € A
B-11405	51 mm	1	0088381352451	15.90 € A
B-18194	54 mm	1	0088381372510	18.90 € A
B-11411	57 mm	1	0088381352468	18.90 € A
B-11427	60 mm	1	0088381352475	18.90 € A
B-11433	64 mm	1	0088381352482	22.50 € A
B-16760	65 mm	1	0088381367394	22.50 € A
B-11449	68 mm	1	0088381352499	22.50 € A
B-11455	70 mm	1	0088381352505	22.50 € A
B-11461	76 mm	1	0088381352512	24.00 € A
B-11477	83 mm	1	0088381352529	24.00 € A
B-11483	92 mm	1	0088381352536	27.50 € A
B-11499	102 mm	1	0088381352543	30.00 € A
B-11508	105 mm	1	0088381352550	36.00 € A
B-11514	127 mm	1	0088381352567	62.00 € A
B-11520	152 mm	1	0088381352574	87.00 € A



**Adaptateur de transition EzyChange**

3 adaptateurs pour scies cloches Bi-métal EzyChange Ø 14 à 30 mm. 3 adaptateurs pour scies cloches Bi-métal EzyChange Ø 32 à 152 mm.

Ref.	Pour scies cloches	Qté	EAN	Tarif HT
B-16271	Bi-Métal EzyChange	3 + 3	0088381365796	16.90 € A

**Foret de centrage HSS-G pour scies cloches Bi-Métal EzyChange**

Ref.	Emmanchement	Traitement	Ø	Long. totale	Long. utile	Qté	EAN	Tarif HT
B-11542	1/4"	HSS-G	6,5 mm	80 mm	30 mm	1	0088381352598	5.00 € A

**Adaptateur pour scies cloches Bi-Métal EzyChange**

Livré avec foret de centrage HSS\_G référence B-11542.

Ref.	Pour mandrins	Pour scies cloches	Qté	EAN	Tarif HT
B-11536	13 mm	Ø 16 à 152 mm	1	0088381352581	24.00 € A

**Adaptateur pour scies cloches Bi-Métal EzyChange SDS-Plus**

Utilisation pour scies cloches Bi-Métal EzyChange de Ø 16 à 102 mm avec un perforateur SDS+ en mode perçage. Foret de ce centrage HSS-G référence B-11542 en option.

Ref.	Qté	EAN	Tarif HT
B-31902	1	0088381420457	36.00 € A

**Coffret 7 Scies cloches Bi-Métal EzyChange**

Scies cloches :  
1 x Ø 25, 1 x Ø 32, 1 x Ø 40, 1 x Ø 51, 1 x Ø 65, 1 x Ø 68, 1 x Ø 76 mm.

2 forets de centrage,  
1 porte scie cloche.

Ref.	Ø	Qté	EAN	Tarif HT
B-18188	25, 32, 40, 51, 65, 68, 76 mm	1	0088381372329	118.00 € A



**B**

**PERCER | VISSER | FIXER**

Scies cloches Bi-Métal



Scie cloche Bi-Métal pour perceuses

Denture progressive assurant un excellent mordant et une éjection rapide des copeaux. Le traitement HSS bimétal lui assure robustesse et longévité.

Ref.	Ø	Pour mandrins	Traitement	Qté	EAN	Tarif HT
D-16994	16 mm	10-13 mm	HSS BiM	1	0088381194792	7.90 € A
D-17005	19 mm	10-13 mm	HSS BiM	1	0088381194808	7.90 € A
D-17251	20 mm	10-13 mm	HSS BiM	1	0088381195805	7.90 € A
D-17011	22 mm	10-13 mm	HSS BiM	1	0088381194815	7.90 € A
D-17027	24 mm	10-13 mm	HSS BiM	1	0088381194822	7.90 € A
D-17033	25 mm	10-13 mm	HSS BiM	1	0088381194839	7.90 € A
D-17267	29 mm	10-13 mm	HSS BiM	1	0088381195812	8.90 € A
D-17049	32 mm	13 mm	HSS BiM	1	0088381194853	8.90 € A
D-17055	35 mm	13 mm	HSS BiM	1	0088381194860	9.90 € A
D-17061	38 mm	13 mm	HSS BiM	1	0088381194877	9.90 € A
D-17273	40 mm	13 mm	HSS BiM	1	0088381195829	9.90 € A
D-17077	44 mm	13 mm	HSS BiM	1	0088381194884	10.90 € A
D-17083	51 mm	13 mm	HSS BiM	1	0088381194891	10.90 € A
D-17099	57 mm	13 mm	HSS BiM	1	0088381194907	12.90 € A
D-24882	65 mm	13 mm	HSS BiM	1	0088381334785	13.90 € A
D-17108	68 mm	13 mm	HSS BiM	1	0088381194914	14.90 € A
D-17114	76 mm	13 mm	HSS BiM	1	0088381194921	14.90 € A
D-17120	83 mm	13 mm	HSS BiM	1	0088381194938	15.90 € A
D-17136	92 mm	13 mm	HSS BiM	1	0088381194945	18.90 € A
D-17142	105 mm	13 mm	HSS BiM	1	0088381194952	24.00 € A
D-17158	127 mm	13 mm	HSS BiM	1	0088381194969	39.00 € A
D-17164	152 mm	13 mm	HSS BiM	1	0088381194983	51.00 € A

Foret de centrage pour scies cloches Bi-Métal

Ref.	Long.	Qté	EAN	Tarif HT
D-17192	71 mm	1	0088381194990	2.70 € A

Adaptateur pour scies cloches Bi-Métal

Ref.	Pour scies cloches	Pour mandrins	Qté	EAN	Tarif HT
D-17603	Ø 16 à 29 mm	SDS-Plus	1	0088381196727	7.00 € A
D-17619	Ø 30 à 76 mm	SDS-Plus	1	0088381196734	13.90 € A
D-17170	Ø 16 à 29 mm	10-13 mm	1	0088381194976	7.90 € A
D-17186	Ø 30 à 152 mm	13 mm	1	0088381195003	13.90 € A

Coffret 6 Scies Cloches Bi-Métal

Livré avec : 1 adaptateur hexagonal pour scies cloches Ø 30 à 152 mm, 1 ressort d'évacuation.

Ref.	Ø	Qté	EAN	Tarif HT
D-47123	16, 20, 25, 32, 40, 51 mm	1	0088381423748	51.00 € A
D-47139	20, 25, 32, 40, 51, 65 mm	1	0088381423755	58.00 € A

Coffret 11 Scies Cloches Bi-Métal

Livré avec : 1 adaptateur avec foret centreur, 1 ressort d'évacuation

Ref.	Ø	Qté	EAN	Tarif HT
D-50572	19, 22, 25, 29, 35, 38, 44, 51, 57, 65, 75 mm	1	0088381436960	104.00 € A

PERCER | VISSER | FIXER

B



## Scies cloches à dents carbure TCT



Elles permettent un perçage exact, propre et avec peu d'effort même pour les grands diamètres et jusqu'à 4 mm d'épaisseur. L'espacement des dents carbure a été étudié afin de réduire les vibrations et le bruit.

(Ne pas utiliser en mode percussion ou perforation)

### Scie cloche à dents carbure TCT pour perceuses

Perçage exact, propre et nécessitant peu d'effort, même pour les grands diamètres. L'espacement des dents au carbure a été étudié afin de réduire les vibrations. Capacité de perçage jusqu'à 4 mm.

Ref.	Ø	Pour mandrins	Ø queue	Traitement	Qté	EAN	Tarif HT
B-00898	16 mm	10-13mm	6 mm	HM/CT	1	0088381114004	62.00 € A
B-00907	18 mm	10-13mm	6 mm	HM/CT	1	0088381114011	62.00 € A
B-00913	20 mm	10-13mm	6 mm	HM/CT	1	0088381114028	62.00 € A
B-00929	21 mm	10-13mm	6 mm	HM/CT	1	0088381114035	62.00 € A
B-00935	22 mm	10-13mm	10 mm	HM/CT	1	0088381114042	62.00 € A
B-00941	25 mm	10-13mm	10 mm	HM/CT	1	0088381114059	62.00 € A
B-00957	27 mm	10-13mm	10 mm	HM/CT	1	0088381114066	71.00 € A
B-00963	28 mm	10-13mm	10 mm	HM/CT	1	0088381114073	71.00 € A
B-00985	32 mm	10-13mm	10 mm	HM/CT	1	0088381114097	87.00 € A
B-00991	35 mm	10-13mm	10 mm	HM/CT	1	0088381114103	87.00 € A
B-01018	40 mm	10-13mm	10 mm	HM/CT	1	0088381114127	93.00 € A
B-01024	45 mm	10-13mm	10 mm	HM/CT	1	0088381114134	93.00 € A
B-01030	48 mm	10-13mm	10 mm	HM/CT	1	0088381114141	125.00 € A
B-01046	50 mm	10-13mm	10 mm	HM/CT	1	0088381114158	125.00 € A
B-01052	55 mm	10-13mm	10 mm	HM/CT	1	0088381114165	135.00 € A
B-01068	60 mm	13mm	13 mm	HM/CT	1	0088381114172	177.00 € A
B-01074	65 mm	13mm	13 mm	HM/CT	1	0088381114189	177.00 € A
B-01080	70 mm	13mm	13 mm	HM/CT	1	0088381114196	235.00 € A
B-01096	75 mm	13mm	13 mm	HM/CT	1	0088381114257	245.00 € A
B-01105	80 mm	13mm	13 mm	HM/CT	1	0088381114264	245.00 € A
B-01127	90 mm	13mm	13 mm	HM/CT	1	0088381114288	322.00 € A
B-01149	100 mm	13mm	13 mm	HM/CT	1	0088381114202	342.00 € A
B-01155	111 mm	13mm	13 mm	HM/CT	1	0088381114219	418.00 € A



### Foret de centrage pour scie cloche carbure

Ref.	Application	Ø arbre	Type	Pour scies cloches	Qté	EAN	Tarif HT
B-01177	Acier, inox, cuivre, acier galvanisé, aluminium	6 mm	-	16-55 mm	1	0088381114233	14.90 € A
B-01183	Acier, inox, cuivre, acier galvanisé, aluminium	8 mm	-	60-120 mm	1	0088381114240	14.90 € A
B-01199	FRP, résine	6 mm	carbure	16-55 mm	1	0088381114301	18.90 € A
B-01208	FRP, résine	8 mm	carbure	60-120 mm	1	0088381114318	18.90 € A



## Scies cloches diamantées



Une gamme de scies cloches pour le perçage des céramiques, marbres, verres et granits. Perçage à l'eau indispensable pour un résultat net. Dents diamantées pour une découpe rapide et une durée de vie importante même lors de la

découpe de matériaux durs. Pointe de centrage fine et précise. Munie d'un ressort, elle se rétracte pour permettre la coupe tout en gardant la cloche en position.

### Scie cloche diamantée pour perceuses

Perçage des céramiques, marbres, verres et granites. Perçage à l'eau indispensable pour un résultat net.

Ref.	Ø	Pour mandrins	Qté	EAN	Tarif HT
D-61210	19 mm	10-13 mm	1	0088381476065	16.90 € A
D-61232	22 mm	10-13 mm	1	0088381476089	18.90 € A
D-61248	25 mm	10-13 mm	1	0088381476096	20.90 € A
D-61260	32 mm	13 mm	1	0088381476119	25.50 € A
D-61298	41 mm	13 mm	1	0088381476140	30.00 € A
D-61307	44 mm	13 mm	1	0088381476157	33.00 € A
D-61313	51 mm	13 mm	1	0088381476164	36.00 € A
D-61341	60 mm	13 mm	1	0088381476195	39.00 € A
D-61385	68 mm	13 mm	1	0088381476232	42.00 € A
D-61400	76 mm	13 mm	1	0088381476256	48.00 € A
D-61422	83 mm	13 mm	1	0088381476270	54.00 € A



### Adaptateur pour scies cloches diamantées

Ref.	Pour scies cloches	Pour mandrins	Qté	EAN	Tarif HT
D-61438	Ø 19 à 29 mm	10-13 mm	1	0088381476287	3.00 € A
D-61444	Ø 32 à 83 mm	13 mm	1	0088381476294	6.00 € A



### Foret de centrage retractable pour scies cloches diamantées

Ref.	Long.	Qté	Ø	EAN	Tarif HT
D-61450	74 mm	1	6 mm	0088381476300	18.90 € A



Fraises pour Perceuses magnétiques

B  
PERCER | VISSER | FIXER

Fraises longueur 30 mm

pour perceuses magnétiques HB500

Emmanchement fraises : Weldon 19 mm

Ref.	Ø	Qté	Long.	EAN	Tarif HT
12S	12 mm	1	30 mm	3240890908384	16.90 € A
13S	13 mm	1	30 mm	3240890908391	16.90 € A
14S	14 mm	1	30 mm	3240890908407	16.90 € A
15S	15 mm	1	30 mm	3240890908414	16.90 € A
16S	16 mm	1	30 mm	3240890908421	18.90 € A
17S	17 mm	1	30 mm	3240890908438	20.90 € A
18S	18 mm	1	30 mm	3240890908445	20.90 € A
19S	19 mm	1	30 mm	3240890908452	22.50 € A
20S	20 mm	1	30 mm	3240890908469	24.00 € A
21S	21 mm	1	30 mm	3240890908476	24.00 € A
22S	22 mm	1	30 mm	3240890908483	25.50 € A
23S	23 mm	1	30 mm	3240890908490	25.50 € A
24S	24 mm	1	30 mm	3240890908506	25.50 € A
25S	25 mm	1	30 mm	3240890908513	30.00 € A
26S	26 mm	1	30 mm	3240890908520	30.00 € A
27S	27 mm	1	30 mm	3240890908537	30.00 € A
28S	28 mm	1	30 mm	3240890908544	36.00 € A
29S	29 mm	1	30 mm	3240890908551	36.00 € A
30S	30 mm	1	30 mm	3240890908568	36.00 € A
31S	31 mm	1	30 mm	3240890908575	36.00 € A
32S	32 mm	1	30 mm	3240890908582	39.00 € A
33S	33 mm	1	30 mm	3240890908599	42.00 € A
34S	34 mm	1	30 mm	3240890908605	42.00 € A
35S	35 mm	1	30 mm	3240890908612	45.00 € A
36S	36 mm	1	30 mm	3240890908629	45.00 € A
37S	37 mm	1	30 mm	3240890908636	45.00 € A
38S	38 mm	1	30 mm	3240890908643	51.00 € A
39S	39 mm	1	30 mm	3240890908650	51.00 € A
40S	40 mm	1	30 mm	3240890908667	58.00 € A
41S	41 mm	1	30 mm	3240890908674	62.00 € A
42S	42 mm	1	30 mm	3240890908681	62.00 € A
43S	43 mm	1	30 mm	3240890908698	62.00 € A
44S	44 mm	1	30 mm	3240890908704	62.00 € A
45S	45 mm	1	30 mm	3240890908711	71.00 € A
46S	46 mm	1	30 mm	3240890908728	76.00 € A
47S	47 mm	1	30 mm	3240890908735	76.00 € A
48S	48 mm	1	30 mm	3240890908742	76.00 € A
49S	49 mm	1	30 mm	3240890908759	76.00 € A
50S	50 mm	1	30 mm	3240890908766	76.00 € A



Fraises longueur 50 mm

pour perceuses magnétiques HB500

Emmanchement fraises : Weldon 19 mm

Ref.	Ø	Qté	Long.	EAN	Tarif HT
12L	12 mm	1	50 mm	3240890908773	25.50 € A
13L	13 mm	1	50 mm	3240890908780	25.50 € A
14L	14 mm	1	50 mm	3240890908797	25.50 € A
15L	15 mm	1	50 mm	3240890908803	27.50 € A
16L	16 mm	1	50 mm	3240890908810	27.50 € A
17L	17 mm	1	50 mm	3240890908827	27.50 € A
18L	18 mm	1	50 mm	3240890908834	30.00 € A
19L	19 mm	1	50 mm	3240890908841	33.00 € A
20L	20 mm	1	50 mm	3240890908858	36.00 € A
21L	21 mm	1	50 mm	3240890908865	36.00 € A
22L	22 mm	1	50 mm	3240890908872	36.00 € A
23L	23 mm	1	50 mm	3240890908889	39.00 € A
24L	24 mm	1	50 mm	3240890908896	39.00 € A
25L	25 mm	1	50 mm	3240890908902	45.00 € A
26L	26 mm	1	50 mm	3240890908919	45.00 € A
27L	27 mm	1	50 mm	3240890908926	51.00 € A
28L	28 mm	1	50 mm	3240890908933	51.00 € A
29L	29 mm	1	50 mm	3240890908940	58.00 € A
30L	30 mm	1	50 mm	3240890908957	58.00 € A
31L	31 mm	1	50 mm	3240890908964	58.00 € A
32L	32 mm	1	50 mm	3240890908971	62.00 € A
33L	33 mm	1	50 mm	3240890908988	62.00 € A
34L	34 mm	1	50 mm	3240890908995	71.00 € A
35L	35 mm	1	50 mm	3240890909002	71.00 € A
36L	36 mm	1	50 mm	3240890909015	71.00 € A
37L	37 mm	1	50 mm	3240890909022	76.00 € A
38L	38 mm	1	50 mm	3240890909039	76.00 € A
39L	39 mm	1	50 mm	3240890909046	87.00 € A
40L	40 mm	1	50 mm	3240890909053	87.00 € A
41L	41 mm	1	50 mm	3240890909060	93.00 € A
42L	42 mm	1	50 mm	3240890909077	93.00 € A
43L	43 mm	1	50 mm	3240890909084	104.00 € A
44L	44 mm	1	50 mm	3240890909091	104.00 € A
45L	45 mm	1	50 mm	3240890909107	118.00 € A
46L	46 mm	1	50 mm	3240890909114	118.00 € A
47L	47 mm	1	50 mm	3240890909121	125.00 € A
48L	48 mm	1	50 mm	3240890909138	125.00 € A
49L	49 mm	1	50 mm	3240890909145	125.00 € A
50L	50 mm	1	50 mm	3240890909152	125.00 € A

Forets centreurs pour fraises 30 mm

pour perceuse magnétique HB500

Pour HB500

Ref.	Qté	Pour	Long.	EAN	Tarif HT
PILOTS	1	Fraises 30 mm	75 mm	3240890910790	4.50 € A



Forets centreurs pour fraises 50 mm

pour perceuse magnétique HB500

Pour HB500

Ref.	Qté	Pour	Long.	EAN	Tarif HT
PILOTL	1	Fraises 50 mm	95 mm	3240890910806	6.50 € A

Huile de coupe concentrée pour perceuse magnétique HB500

50 ml pour 1 litre d'eau.

Ref.	Volume	Qté	EAN	Tarif HT
OIL02	50 ml	1	3240890909749	9.90 € A



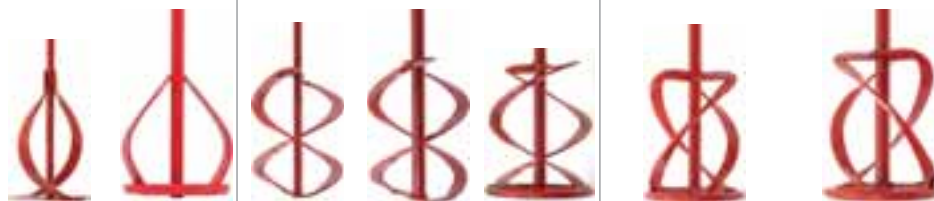

**Hélices de malaxage**

Hélice de malaxage	FM		WK			MK	
Référence	P-02331	P-22012	P-02347	P-22028	P-22040	P-02353	P-22056
Ref	FM80	FM120	WK90	WK100	WK140	MK100	MKN120

- Spécifications**
- Le matériau est mélangé du haut vers le bas et remonte latéralement. Les éventuels grumeaux sont désagrégés (sans éclaboussures) grâce à la puissance de l'entraînement et la manipulation de l'applicateur.
  - La turbine FM répond aux principales contraintes de malaxage pour les produits à viscosité moyenne. La géométrie de ses ailettes provoque des cisaillements dans la matière assurant une parfaite homogénéité. Les grumeaux sont efficacement désagrégés. La turbine pour le professionnel et le particulier.
  - Le matériau est mélangé du bas vers le haut en traversant le centre de la turbine et redescend latéralement. La turbine se manipule facilement dans le matériau.
  - Grâce à l'effet de mélange provoqué dans la matière, la turbine répond à une large application de matériaux. Les deux ailettes assurent une homogénéité parfaite des différents produits. La géométrie de la turbine permet une manipulation aisée et peu de contraintes pour le malaxeur. Elle répond à une application universelle.
  - Le matériau est mélangé du socle du récipient vers le haut en traversant le centre de la turbine et redescend latéralement. La turbine se manipule facilement dans le matériau.
  - La turbine MK spécialement conçu pour les tâches difficiles. Les trois ailettes provoquent un malaxage optimal avec la garantie d'un mélange homogène. La turbine reste facile à manipuler même sur des volumes plus importants. De construction solide et d'acier de haute qualité, elle bénéficie d'une bonne longévité, notamment dans le cas de malaxage abrasif.
  - Le matériau est mélangé du haut vers le bas et remonte latéralement. Les éventuels grumeaux sont désagrégés (sans éclaboussures) grâce à la puissance de l'entraînement et la manipulation de l'applicateur.
  - La turbine MKN spécialement conçu pour les tâches difficiles. Les trois ailettes provoquent un malaxage optimal avec la garantie d'un mélange homogène. La turbine reste facile à manipuler même sur des volumes plus importants. De construction solide et d'acier de haute qualité, elle bénéficie d'une bonne longévité, notamment dans le cas de malaxage abrasif.

Quantité mélange	5 à 10 kg	20 à 30 kg	5 à 15 kg	10 à 15 kg	15 à 30 kg	5 à 15 kg	15 à 25 kg
Vitesse conseillée	500 à 700 trs/min	400 à 600 trs/min	400 à 500 trs/min	400 à 500 trs/min	300 à 600 trs/min	400 à 500 trs/min	400 à 500 trs/min
Puissance conseillée	500 W	700 W	700 W	700 W	1000 W	700 W	900 W
Nombres d'ailettes	2	2	2	2	2	3	3
Ø Diamètre	80 mm	120 mm	90 mm	100 mm	135 mm	100 mm	120 mm
Longueur	400 mm	590 mm	400 mm	590 mm	590 mm	400 mm	590 mm
Emmanchement	Hex 8 mm	M14	Hex 8 mm	M14	M14	Hex 10 mm	M14
Pour mandrins	10 mm	—	10 mm	—	—	13 mm	—
Quantité	1	1	1	1	1	1	1
EAN	0088381918527	0088381949071	0088381918534	0088381949088	0088381949101	0088381918541	0088381949118
PRIX HT	13,90 € A	24,00 € A	14,90 € A	27,50 € A	36,00 € A	39,00 € A	45,00 € A

Matériaux Fluide pour Mélange Fluide	Peinture	✓		
	Dispersion	✓		
	Laque	✓✓		
	Lasures	✓✓		
	Colle d'amidon	✓✓		
	Revêtements	✓		
	Résine époxyde	✓		
Matériaux Poudreux pour Mélange Souple et Compact	Tous types de mortiers		✓	✓✓
	Chape		✓	✓✓
	Béton		✓✓	✓
	Crépi		✓	✓✓
	Enduit plâtre			✓
	Colle à carrelage		✓✓	✓✓
	Mortier de résine époxyde		✓✓	✓✓

Mandrins

B  
PERCER | VISSER | FIXER



**Mandrin plastique auto-serrant 6,5 mm**  
**3/8" - 24 UNF**

Ref.	Capacité	Type	Qté	EAN	Tarif HT
193211-5	0,8 à 6,5 mm	Double-bague	1	0088381157094	36.00 € A



**Mandrin plastique auto-serrant 10 mm**  
**3/8" - 24 UNF avec verrouillage**

Ref.	Capacité	Type	Qté	EAN	Tarif HT
193924-8	1,5 à 10 mm	Double-bague	1	0088381187602	27.50 € A



**Mandrin plastique auto-serrant 10 mm**  
**3/8" - 24 UNF avec vis de fixation**

Ref.	Capacité	Type	Qté	EAN	Tarif HT
192016-0	0,8 à 10 mm	Double-bague	1	0088381101530	45.00 € A



**Mandrins plastiques auto-serrants 10 mm mono-bague**

Ref.	Capacité	Type	Qté	EAN	Tarif HT
766005-7	0,8 à 10 mm	Mono-bague	1	3240890794505	15.90 € A



**Mandrins plastiques auto-serrants 10 mm**  
**1/2" - 20 UNF double bague**

Ref.	Capacité	Type	Qté	Traitement	EAN	Tarif HT
193226-2	0,8 à 10 mm	Double-bague	1	Plastique et métal	0088381150347	36.00 € A



**Mandrins plastiques auto-serrants 10 mm**  
**1/2" - 20 UNF double bague**

Ref.	Capacité	Type	Qté	EAN	Tarif HT
763185-0	0,8 à 10 mm	Double bague	1	3240890794369	18.90 € A
763187-6	0,8 à 10 mm	Double bague	1	0088381196192	24.00 € A



**Mandrins plastiques auto-serrants 13mm avec verrouillage**  
192685-7 et 763175-3 équipés de verrouillage extra.

Ref.	Capacité	Type	Qté	EAN	Tarif HT
192685-7	1,5 à 13 mm	Double-bague	1	0088381144704	42.00 € A
766027-7	1,5 à 13 mm	Mono-bague	1	3240890914101	18.90 € A
763158-3	1,5 à 13 mm	Double-bague	1	0088381170512	27.50 € A
192893-0	1,5 à 13 mm	Double-bague	1	0088381148030	39.00 € A
196193-0	1,5 à 13 mm	Double-bague	1	3240890845498	42.00 € A



**Mandrins plastiques auto-serrants 13 mm**  
**1/2" - 20 UNF mono-bague**

Ref.	Capacité	Type	Qté	EAN	Tarif HT
766004-9	1,5 à 13 mm	Mono-bague	1	3240890794499	22.50 € A
766004-9	1,5 à 13 mm	Mono-bague	1	3240890794499	22.50 € A



**Mandrins plastiques auto-serrants 13 mm**  
**1/2" - 20 UNF mono-bague**

Ref.	Capacité	Type	Qté	EAN	Tarif HT
763199-9	1,5 à 13 mm	Mono-bague	1	3240890901934	71.00 € A



**Mandrins plastiques auto-serrants 13 mm**  
**1/2" - 20 UNF mono-bague**

Ref.	Capacité	Type	Qté	EAN	Tarif HT
766010-4	1,5 à 13 mm	Mono-bague	1	3240890902269	42.00 € A



**Mandrins plastiques auto-serrants 13 mm**  
**1/2" - 20 UNF double bague**

Ref.	Capacité	Type	Qté	Traitement	EAN	Tarif HT
763178-7	1,5 à 13 mm	Double-bague	1	Plastique	3240890794345	39.00 € A
192892-2	1,5 à 13 mm	Double-bague	1	Plastique	0088381148023	71.00 € A



**Mandrins métal auto-serrants 13 mm**  
**1/2" - 20 UNF avec verrouillage double bague**  
Équipé d'un verrouillage extra.

Ref.	Capacité	Type	Qté	EAN	Tarif HT
194254-0	1,5 à 13 mm	Double-bague	1	3240890871039	51.00 € A



**Mandrins métal auto-serrants 13 mm**  
**1/2" - 20 UNF avec verrouillage mono-bague**

Ref.	Capacité	Type	Qté	EAN	Tarif HT
763196-5	1,5 à 13 mm	Mono-bague	1	3240890794376	30.00 € A



**Mandrins métal à clé 13 mm**  
**1/2" - 20 UNF avec clé de mandrin**  
Livrés avec une clé de mandrin.

Ref.	Capacité	Type	Qté	EAN	Tarif HT
196008-1	1,5 à 13 mm	Double-bague	1	3240890908049	12.90 € A



**Mandrins métal à clé 13 mm 1/2" - 20 UNF**  
Compatible avec clé de mandrin référence A-86228.

Ref.	Capacité	Type	Qté	EAN	Tarif HT
192877-8	2 à 13 mm	Double bague	1	0088381147934	71.00 € A



**Clés de mandrin**

Ref.	Type	compatibilité	Qté	EAN	Tarif HT
763440-0	S13	192805-3 et 196008-1	1	0088381154567	12.90 € A
A-86228	S13	192877-8	1	0088381150125	12.90 € A
763420-6	S13		1	3240890913401	3.50 € A



## C – PERFORER BURINER CAROTTER

Forets SDS-Plus . . . . .	477
Forets SDS-Plus Auto-Aspirant. . . . .	481
Outils percutants SDS-Plus Haute Qualité. . . . .	481
Outils percutants SDS-Plus . . . . .	482
Coffrets perforer / buriner SDS-Plus . . . . .	482
Forets SDS-Max. . . . .	483
Forets SDS-Max multi-taillants. . . . .	484
Forets SDS-Max Auto-aspirants. . . . .	485
Outils percutants SDS-Max Haute Qualité . . . . .	486
Outils percutants SDS-Max. . . . .	486
Outils percutants cannelure . . . . .	487
Forets cannelure . . . . .	487
Outils percutants	
Hexagonal 17 mm . . . . .	487
Hexagonal 19 mm . . . . .	488
Hexagonal 21 mm . . . . .	488
Hexagonal 28 mm . . . . .	488
Hexagonal 30 mm . . . . .	489
Forets SDS-Top . . . . .	489
Outils percutants SDS-Top. . . . .	489
Outils percutants pour HK1800. . . . .	489
Outils percutants Kango . . . . .	489
Adaptateurs d'emmanchement . . . . .	490
Système MAK-connect . . . . .	490
Forets modulaire . . . . .	490
Trépans carbures cônes 1/8" . . . . .	491
Trépans carbures cône ALG	
à emmanchement SDS-Plus. . . . .	491
Trépans diamantés pour usage à eau . . . . .	492
Trépans diamantés pour usage à sec DUSTEC . . . . .	493
Accessoires complémentaires pour trépans . . . . .	494
Adaptateurs d'emmanchement pour trépans . . . . .	494

# Perforer Buriner

Informations Outils pour perforateurs, burineurs et marteaux-piqueurs



## Ø maximum de perçage dans le béton en fonction des perforateurs

14 mm	16 mm	17 mm	18 mm	20 mm	23 mm	24 mm	26 mm	28 mm	32 mm	35 mm	40 mm	45 mm	50 mm	52 mm
HR140D	HR166D DHR165	DHR171	DHR182 HR1841	DHR202	HR2300 HR2320T	DHR243 HR2470	DHR264 HR2600 HR2630T HR2631FT HR2650 HR2651T	DHR281 DHR283 HR2811FT	HR3210FCT	HR3541F	DHR400 HR4001C HR4002 HR4003C HR4010C HR4013C	HR4501C HR4510C HR4511C	HR5000	HR5202C HR5212C
SDS-Plus										SDS-Max			Cannelure	SDS-Max

## Gamme forets

Gamme	Économique **	Pointe de centrage V-Plus ****	Nemesis II *****
Visuels			
Pointe	2 taillants HM-CT	Pointe de centrage 2 taillants	4 taillants
Flûte	Standard 2 flûtes	2 flûtes grande longévité	4 flûtes grande longévité
Graphique			

- Graphique**
- A - Vitesse
  - B - Durée de vie
  - C - Facilité de positionnement
  - D - Précision
  - E - Perçage dans le béton armé



Forets SDS-Plus



Coffret 5 Forets SDS-Plus 4 taillants TCT NEMESIS II

Forets 115 mm :  
1 x Ø 5 mm, 1 x Ø 6 mm.

Forets 165 mm :  
1 x Ø 6 mm, 1 x Ø 8 mm, 1 x Ø 10 mm.

Ref.	Qté	EAN	Tarif HT
B-58992	1	0088381521888	24.00 € A

# NEMESIS II

**20% PLUS RAPIDE**  
**20% PLUS ROBUSTE**  
**150% PLUS RÉSISTANT DANS LE BÉTON ARMÉ**



**Épaulements**

Meilleure puissance de rupture,  
Meilleure vitesse de forage,  
Perce le béton armé.



**Chanfreins**

Empêche le foret de  
s'accrocher lorsqu'il  
rencontre des fers à béton.

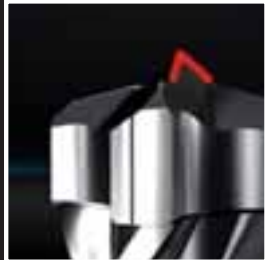

**Pointe de centrage**

Permet à l'utilisateur de posi-  
tionner facilement la pointe  
du foret pour un perçage plus  
stable et sécurisé.



**Témoins d'usure**

Sert d'indicateur et garan-  
tit des perçages précis,  
parfaitement ronds et  
calibrés pour la bonne tenue  
des chevilles. **Certifié PGM.**

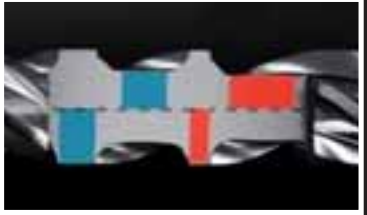

**Deux types de spirales**

Spirales fines : forage plus rapide moins de friction.  
Spirales larges : + de robustesse soutien structuré et usure réduite.  
Évacuation des débris amélioré

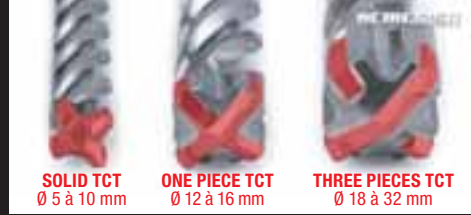

**Des taillants adaptés aux diamètres**

Ø 5 à 10 mm, une seule pièce - Ø 12 à 16 mm, taillants en une seule pièce, intégré dans la matière du foret - Ø 18 à 32 mm, trois taillants intégrés dans la matière du foret.

C  
PERFORER | BURINER | CAROTTER



Forets SDS-Plus

Forets SDS-Plus 4 taillants TCT NEMESIS II

Ref.	Ø	Long. utile	Long. totale	Qté	EAN	Tarif HT
B-57897	5 mm	50 mm	115 mm	1	0088381520782	5.00 € A
B-63214	5 mm	50 mm	115 mm	10	0088381532426	45.00 € A
B-57906	5 mm	100 mm	165 mm	1	0088381520799	5.50 € A
B-63220	5 mm	100 mm	165 mm	10	0088381532433	45.00 € A
B-57940	5,5 mm	50 mm	115 mm	1	0088381520836	5.00 € A
B-57956	5,5 mm	100 mm	165 mm	1	0088381520843	5.50 € A
B-57962	6 mm	50 mm	115 mm	1	0088381520850	5.50 € A
B-63258	6 mm	50 mm	115 mm	10	0088381532464	45.00 € A
B-57978	6 mm	100 mm	165 mm	1	0088381520867	6.50 € A
B-63264	6 mm	100 mm	165 mm	10	0088381532471	48.00 € A
B-57984	6 mm	150 mm	215 mm	1	0088381520874	8.90 € A
B-63270	6 mm	150 mm	215 mm	10	0088381532488	62.00 € A
B-57990	6 mm	200 mm	265 mm	1	0088381520881	9.90 € A
B-58001	6 mm	250 mm	315 mm	1	0088381520898	10.90 € A
B-58023	6,5 mm	100 mm	165 mm	1	0088381520911	7.00 € A
B-58039	6,5 mm	150 mm	215 mm	1	0088381520928	7.90 € A
B-63317	6,5 mm	150 mm	215 mm	10	—	51.00 € A
B-58045	6,5 mm	200 mm	265 mm	1	0088381520935	8.90 € A
B-58051	6,5 mm	250 mm	315 mm	1	0088381520942	9.90 € A
B-58067	7 mm	50 mm	115 mm	1	0088381520959	7.00 € A
B-58073	7 mm	100 mm	165 mm	1	0088381520966	7.90 € A
B-58095	8 mm	50 mm	115 mm	1	0088381520980	7.00 € A
B-63367	8 mm	50 mm	115 mm	10	0088381532570	48.00 € A
B-58104	8 mm	100 mm	165 mm	1	0088381520997	7.90 € A
B-63373	8 mm	100 mm	165 mm	10	0088381532587	48.00 € A
B-58110	8 mm	150 mm	215 mm	1	0088381521000	8.90 € A
B-63389	8 mm	150 mm	215 mm	10	—	58.00 € A
B-58126	8 mm	200 mm	265 mm	1	0088381521017	10.90 € A
B-63395	8 mm	200 mm	265 mm	10	0088381532600	76.00 € A
B-58132	8 mm	250 mm	315 mm	1	0088381521024	12.90 € A
B-58154	8 mm	400 mm	465 mm	1	0088381521048	27.50 € A
B-58198	10 mm	50 mm	115 mm	1	0088381521086	7.90 € A
B-58207	10 mm	100 mm	165 mm	1	0088381521093	8.90 € A
B-63410	10 mm	100 mm	165 mm	10	0088381532624	62.00 € A
B-58213	10 mm	150 mm	215 mm	1	0088381521109	9.90 € A
B-63426	10 mm	150 mm	215 mm	10	0088381532631	66.00 € A
B-58229	10 mm	200 mm	265 mm	1	0088381521116	10.90 € A
B-58235	10 mm	250 mm	315 mm	1	0088381521123	13.90 € A
B-58257	10 mm	390 mm	455 mm	1	0088381521147	30.00 € A
B-58263	10 mm	540 mm	600 mm	1	0088381521154	39.00 € A
B-58279	10 mm	940 mm	1000 mm	1	0088381521161	93.00 € A
B-58322	12 mm	110 mm	160 mm	1	0088381521215	9.90 € A
B-58338	12 mm	160 mm	210 mm	1	0088381521222	11.90 € A
B-63460	12 mm	160 mm	210 mm	10	0088381532679	82.00 € A
B-58344	12 mm	210 mm	260 mm	1	0088381521239	12.90 € A
B-63476	12 mm	210 mm	260 mm	10	0088381532686	93.00 € A
B-58350	12 mm	260 mm	310 mm	1	0088381521246	16.90 € A
B-58366	12 mm	400 mm	450 mm	1	0088381521253	33.00 € A
B-58372	12 mm	550 mm	600 mm	1	0088381521260	42.00 € A
B-58388	12 mm	950 mm	1000 mm	1	0088381521277	104.00 € A
B-58431	14 mm	110 mm	160 mm	1	0088381521321	12.90 € A
B-58447	14 mm	160 mm	210 mm	1	0088381521338	16.90 € A
B-63507	14 mm	160 mm	210 mm	10	0088381532716	118.00 € A
B-58453	14 mm	210 mm	260 mm	1	0088381521345	18.90 € A
B-58469	14 mm	260 mm	310 mm	1	0088381521352	22.50 € A
B-58475	14 mm	400 mm	450 mm	1	0088381521369	36.00 € A
B-58481	14 mm	550 mm	600 mm	1	0088381521376	45.00 € A
B-58497	14 mm	950 mm	1000 mm	1	0088381521383	118.00 € A
B-58506	15 mm	110 mm	160 mm	1	0088381521390	13.90 € A
B-58512	15 mm	160 mm	210 mm	1	0088381521406	18.90 € A
B-58528	15 mm	210 mm	260 mm	1	0088381521413	22.50 € A
B-58534	15 mm	400 mm	450 mm	1	0088381521420	39.00 € A
B-58540	16 mm	110 mm	160 mm	1	0088381521437	14.90 € A
B-58556	16 mm	160 mm	210 mm	1	0088381521444	22.50 € A
B-58562	16 mm	210 mm	260 mm	1	0088381521451	27.50 € A
B-58578	16 mm	260 mm	310 mm	1	0088381521468	30.00 € A
B-58584	16 mm	400 mm	450 mm	1	0088381521475	39.00 € A
B-58590	16 mm	550 mm	600 mm	1	0088381521482	51.00 € A
B-58609	16 mm	950 mm	1000 mm	1	0088381521499	125.00 € A
B-58615	18 mm	200 mm	250 mm	1	0088381521505	39.00 € A
B-58621	18 mm	400 mm	450 mm	1	0088381521512	42.00 € A
B-58637	20 mm	200 mm	250 mm	1	0088381521529	39.00 € A
B-58659	20 mm	400 mm	450 mm	1	0088381521543	45.00 € A
B-58687	22 mm	400 mm	450 mm	1	0088381521574	58.00 € A
B-58693	24 mm	200 mm	250 mm	1	0088381521581	51.00 € A
B-58702	24 mm	400 mm	450 mm	1	0088381521598	62.00 € A
B-58718	25 mm	200 mm	250 mm	1	0088381521604	58.00 € A
B-58724	25 mm	400 mm	450 mm	1	0088381521611	71.00 € A
B-58746	28 mm	200 mm	250 mm	1	0088381521635	58.00 € A
B-58752	28 mm	400 mm	450 mm	1	0088381521642	76.00 € A
B-58768	30 mm	200 mm	250 mm	1	0088381521659	71.00 € A
B-58774	30 mm	400 mm	450 mm	1	0088381521666	87.00 € A



PERFORER | BURINER | CAROTTER



Forets SDS-Plus

Forets SDS-Plus 2 taillants V-Plus

Ref.	Ø	Long. totale	Long. utile	Qté	EAN	Tarif HT
B-47232	4 mm	110 mm	50 mm	1	0088381454315	2.70 € A
B-46492	5 mm	110 mm	50 mm	1	0088381452427	3.00 € A
B-46492-10	5 mm	110 mm	50 mm	10	0088381456357	22.50 € A
B-46492-25	5 mm	110 mm	50 mm	25	0088381456760	58.00 € A
B-46501	5 mm	160 mm	100 mm	1	0088381452434	3.50 € A
P-67228	5 mm	160 mm	110 mm	25	0088381997751	66.00 € A
B-47307	5,5 mm	160 mm	100 mm	1	0088381454384	4.50 € A
B-46517	6 mm	110 mm	50 mm	1	0088381452441	3.00 € A
B-46517-25	6 mm	110 mm	50 mm	25	0088381456845	54.00 € A
B-47298	5,5 mm	110 mm	50 mm	1	0088381454377	3.00 € A
B-46517-10	6 mm	110 mm	50 mm	10	0088381456449	22.50 € A
B-46523	6 mm	160 mm	100 mm	1	0088381452458	3.00 € A
B-46523-25	6 mm	160 mm	100 mm	25	0088381456852	51.00 € A
B-46523-10	6 mm	160 mm	100 mm	10	0088381456456	24.00 € A
B-47341	6 mm	210 mm	150 mm	1	0088381454421	5.00 € A
B-47400	6,5 mm	210 mm	150 mm	1	0088381454483	5.00 € A
B-47416	6,5 mm	260 mm	200 mm	1	0088381454490	6.50 € A
B-47422	6,5 mm	310 mm	250 mm	1	0088381454506	9.90 € A
B-47444	7 mm	160 mm	100 mm	1	0088381454520	3.50 € A
B-46539	8 mm	110 mm	50 mm	1	0088381452465	3.00 € A
B-46545	8 mm	160 mm	100 mm	1	0088381452472	3.50 € A
B-47385	6,5 mm	110 mm	50 mm	1	0088381454469	3.50 € A
B-46545-10	8 mm	160 mm	100 mm	10	0088381456548	25.50 € A
B-46545-25	8 mm	160 mm	100 mm	25	0088381456937	66.00 € A
B-47391	6,5 mm	160 mm	100 mm	1	3240890916907	4.00 € A
B-47472-25	8 mm	210 mm	150 mm	25	0088381456944	66.00 € A
B-47472	8 mm	210 mm	150 mm	1	0088381454551	4.00 € A
B-47472-10	8 mm	210 mm	150 mm	10	0088381456555	27.50 € A
B-47488	8 mm	260 mm	200 mm	1	0088381454568	5.50 € A
B-47494	8 mm	310 mm	250 mm	1	0088381454575	6.00 € A
B-47503	8 mm	400 mm	340 mm	1	0088381454582	14.90 € A
B-47525	8 mm	600 mm	540 mm	1	0088381454605	24.00 € A
B-47531	9 mm	160 mm	100 mm	1	0088381454612	5.00 € A
B-47547	9 mm	210 mm	150 mm	1	0088381454629	6.50 € A
B-46551	10 mm	110 mm	50 mm	1	0088381452489	3.50 € A
B-46567	10 mm	160 mm	100 mm	1	0088381452496	4.00 € A
B-46567-10	10 mm	160 mm	100 mm	10	0088381456623	27.50 € A
B-46567-25	10 mm	160 mm	100 mm	25	0088381457002	71.00 € A
B-47569	10 mm	210 mm	150 mm	1	0088381454643	5.00 € A
B-47575	10 mm	260 mm	200 mm	1	0088381454650	6.50 € A
B-47581	10 mm	310 mm	250 mm	1	0088381454667	7.90 € A
B-47606	10 mm	450 mm	390 mm	1	0088381454681	14.90 € A
B-47612	10 mm	600 mm	540 mm	1	0088381454698	24.00 € A
B-47640	11 mm	160 mm	110 mm	1	0088381454728	6.50 € A
B-47662	11 mm	260 mm	210 mm	1	0088381454742	10.90 € A
P-67290	12 mm	160 mm	100 mm	25	0088381997829	87.00 € A
B-46573	12 mm	160 mm	110 mm	1	0088381452502	4.50 € A
B-47684	12 mm	210 mm	160 mm	1	0088381454766	6.50 € A
B-47690	12 mm	260 mm	210 mm	1	0088381454773	7.90 € A
B-47709	12 mm	310 mm	260 mm	1	0088381454780	13.90 € A
B-47721	12 mm	450 mm	400 mm	1	0088381454803	14.90 € A
B-47737	12 mm	600 mm	550 mm	1	0088381454810	24.00 € A
B-47765	13 mm	160 mm	110 mm	1	0088381454841	7.00 € A
B-47787	13 mm	260 mm	210 mm	1	0088381454865	8.90 € A
B-46589	14 mm	160 mm	110 mm	1	0088381452519	7.90 € A
B-47802	14 mm	210 mm	160 mm	1	0088381454889	8.90 € A
B-47818	14 mm	260 mm	210 mm	1	0088381454896	9.90 € A
B-47824	14 mm	310 mm	260 mm	1	0088381454902	10.90 € A
B-47830	14 mm	450 mm	400 mm	1	0088381454919	18.90 € A
B-47846	14 mm	600 mm	550 mm	1	0088381454926	27.50 € A
B-47868	15 mm	160 mm	110 mm	1	0088381454940	9.90 € A
B-47880	15 mm	260 mm	210 mm	1	0088381454964	10.90 € A
B-47905	16 mm	160 mm	110 mm	1	0088381454988	9.90 € A
B-47911	16 mm	210 mm	160 mm	1	0088381454995	10.90 € A
B-47933	16 mm	310 mm	260 mm	1	0088381455015	13.90 € A
B-47949	16 mm	450 mm	400 mm	1	0088381455022	22.50 € A
B-47955	16 mm	600 mm	550 mm	1	0088381455039	27.50 € A
B-47983	17 mm	210 mm	160 mm	1	0088381455060	14.90 € A



Coffret 5 Forets SDS-Plus 2 taillants V-Plus

Forets 110 mm :  
1 x Ø 5, 1 x Ø 6, 1 x Ø 8 mm.

Forets 160 mm :  
1 x Ø 6, 1 x Ø 8 mm

Ref.	Qté	EAN	Tarif HT
B-49052	1	0088381457460	15.90 € A



PERFORER | BURINER | CAROTTER



**Forets SDS-Plus**



**Coffret de 7 forets SDS-Plus 2 taillants V-Plus**

1 foret 110mm Ø 5 mm, 1 foret 110mm Ø 6 mm, 1 foret 110mm Ø 8 mm, 1 foret 160mm Ø 6 mm, 1 foret 160mm Ø 8 mm, 1 foret 160mm Ø 10 mm, 1 foret 160mm Ø 12 mm

Ref.	Qté	EAN	Tarif HT
B-49046	1	0088381457453	27.50 € A



**Forets SDS-Plus 2 taillants HM-CT (Gamme économique)**

Ref.	Ø	Long. totale	Long. utile	Qté	EAN	Tarif HT
D-00016	4 mm	110 mm	35 mm	1	0088381169004	2.10 € A
D-00022	5 mm	110 mm	35 mm	1	0088381169011	2.10 € A
D-00038	5 mm	160 mm	85 mm	1	0088381169028	2.10 € A
D-00050	6 mm	110 mm	35 mm	1	0088381169042	2.10 € A
D-00066	6 mm	160 mm	85 mm	1	0088381169059	2.10 € A
D-00072	6 mm	210 mm	130 mm	1	0088381169066	2.10 € A
D-00094	6,5 mm	160 mm	85 mm	1	0088381169080	2.10 € A
D-00125	8 mm	110 mm	35 mm	1	0088381169110	2.10 € A
D-00131	8 mm	160 mm	85 mm	1	0088381169127	2.10 € A
D-00147	8 mm	210 mm	130 mm	1	0088381169134	2.70 € A
D-00153	8 mm	260 mm	175 mm	1	0088381169141	3.00 € A
D-00175	10 mm	160 mm	85 mm	1	0088381169165	2.70 € A
D-00181	10 mm	210 mm	130 mm	1	0088381169172	3.00 € A
D-00197	10 mm	260 mm	175 mm	1	0088381169189	3.50 € A
D-00206	10 mm	310 mm	260 mm	1	0088381169196	4.50 € A
D-00228	12 mm	160 mm	85 mm	1	0088381169219	3.00 € A
D-00234	12 mm	210 mm	130 mm	1	0088381169226	3.50 € A
D-00240	12 mm	260 mm	175 mm	1	0088381169233	4.50 € A
D-00262	14 mm	160 mm	75 mm	1	0088381169257	4.50 € A
D-00278	14 mm	260 mm	165 mm	1	0088381169264	5.00 € A
D-00290	16 mm	210 mm	115 mm	1	0088381169288	7.00 € A
D-00309	16 mm	310 mm	215 mm	1	0088381169295	9.90 € A
D-00321	18 mm	210 mm	110 mm	1	0088381169318	9.90 € A
D-00337	18 mm	300 mm	210 mm	1	0088381169325	10.90 € A
D-00359	20 mm	210 mm	110 mm	1	0088381169349	10.90 € A
D-00365	20 mm	310 mm	210 mm	1	0088381169356	12.90 € A
D-00371	22 mm	260 mm	210 mm	1	0088381169363	12.90 € A
D-00387	25 mm	260 mm	210 mm	1	0088381169370	13.90 € A
D-17572	30 mm	460 mm	365 mm	1	0088381196611	27.50 € A



**Coffret de 5 forets SDS-Plus 2 taillants (Gamme économique)**

Ref.	Contenu	Qté	EAN	Tarif HT
D-61678	1 x 110mm/ Ø 6 mm, 1 x 110mm/Ø 8 mm, 1 x 160mm/Ø 6 mm, 1 x 160mm/Ø 8 mm, 1 x 160mm/Ø 10mm	1	0088381478175	7.00 € A



**Foret SDS-Plus à glace**

Ref.	Ø	Long. utile	Qté	EAN	Tarif HT
821700-1	32 mm	450 mm	1	3240890903426	87.00 € A







## Forets SDS-Plus Auto-Aspirant



Réduit les risques d'inhalation des poussières pour les utilisateurs

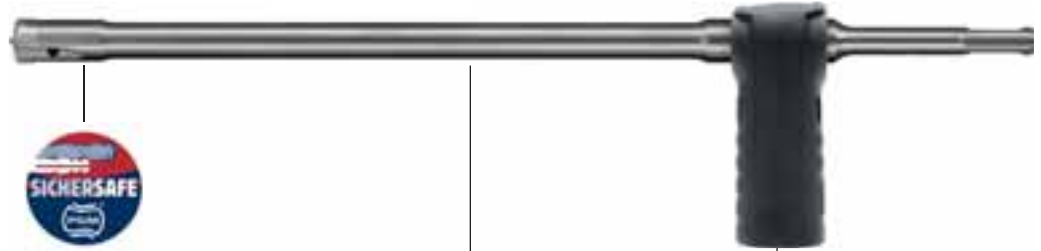

Tête à 4 taillants  
2 orifices d'aspiration  
Pointe de centrage  
Certifié PGM

Foret creux ultra robuste

Manchon flexible  
Montage rapide et facile  
Raccordable à l'ensemble des aspirateurs MAKITA commercialisés

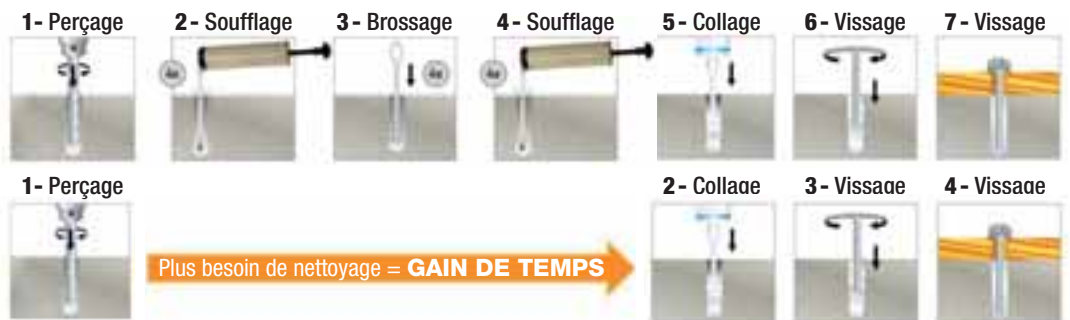

### Forets SDS-Plus Auto-Aspirants

Ref.	Qté	Ø	Long. utile	Long. totale	EAN	Tarif HT
B-64381	1	12 mm	200 mm	330 mm	0088381535090	66.00 € A
B-64397	1	14 mm	240 mm	360 mm	0088381535106	71.00 € A
B-64406	1	16 mm	240 mm	360 mm	0088381535113	76.00 € A
B-64412	1	18 mm	400 mm	600 mm	0088381535120	93.00 € A



## Outils percutants SDS-Plus Haute Qualité

**+ 50% de durée de vie**

par rapport à un outil standard

Système d'absorption des vibrations pour un meilleur confort d'utilisation.

Transmission de la puissance de frappe optimisée.

Outil auto-affûtant ne nécessitant pas d'être affûté à la meule.



Acier de haute qualité  
Haute résistance à la casse.

### Pointe auto-affûtante SDS-Plus

Ref.	Qté	Long.	EAN	Tarif HT
B-64238	1	250 mm	0088381534444	10.90 € A

### Burin auto-affûtant SDS-Plus

Ref.	Qté	Largeur	Long.	EAN	Tarif HT
B-64244	1	20 mm	250 mm	0088381534451	10.90 € A

### Burin large renforcé SDS-Plus

Ref.	Qté	Largeur	Long.	EAN	Tarif HT
B-64250	1	40 mm	250 mm	0088381534468	14.90 € A



## Outils percutants SDS-Plus

### Pointe à béton SDS-Plus

La pointe à béton est adaptée pour de nombreux travaux de démolition.

Ref.	Largueur	Long. totale	Qté	EAN	Tarif HT
D-19152	mm	140 mm	1	0088381253796	1.60 € A
D-08713	15,6 mm	250 mm	1	0088381179522	8.90 € A

### Burin large SDS-Plus

Le burin large est utilisé pour retirer les résidus de béton

Ref.	Larg. outil	Long. totale	Qté	EAN	Tarif HT
P-05527	40 mm	200 mm	1	0088381921312	18.90 € A
D-08735	40 mm	250 mm	1	0088381179546	12.90 € A
D-25616	50 mm	215 mm	1	0088381338431	5.00 € A
P-24935	60 mm	250 mm	1	0088381951845	27.50 € A

### Burin denté SDS-Plus

Le burin denté est idéal pour le travail des enduits, du carrelage et la réalisation de joints.

Ref.	Larg. outil	Long. totale	Qté	EAN	Tarif HT
P-25096	32 mm	200 mm	1	0088381952002	93.00 € A

### Gouge SDS-Plus

La gouge réalise très rapidement des saignées pour encastrier de la tuyauterie ou des gaines électriques.

Ref.	Larg. outil	Long. totale	Qté	EAN	Tarif HT
P-25080	22 mm	240 mm	1	0088381951999	22.50 € A

### Décapeur SDS-Plus

Référence du couteau : 343411-9.

Ref.	Larg. outil	Qté	EAN	Tarif HT
A-30106	100 mm	1	0088381150064	71.00 € A

### Coffret 1 pointe, 1 burin, 1 burin large SDS-Plus

1 pointe 250 mm, 1 burin plat 20 X 250 mm, 1 burin large 40 X 250 mm

Ref.	Long.	Qté	EAN	Tarif HT
D-05181	250 mm	1	0088381177450	20.90 € A

### Burin plat SDS-Plus

Le burin plat est utilisé selon sa largeur pour couper le béton, pour la démolition rapide.

Ref.	Larg. outil	Long. totale	Qté	EAN	Tarif HT
D-19168	20 mm	140 mm	1	0088381253802	2.70 € A
D-08729	20 mm	250 mm	1	0088381179539	8.90 € A

### Burin coudé SDS-Plus

Le burin coudé est idéal pour l'abattage facile du carrelage.

Ref.	Larg. outil	Long. totale	Qté	EAN	Tarif HT
P-24941	40 mm	200 mm	1	0088381951852	18.90 € A
P-24957	60 mm	250 mm	1	0088381951869	33.00 € A

### Ciseau à bois SDS-Plus

Pour travaux de charpente, le ciseau à bois permet le retrait rapide de bois tendre.

Ref.	Larg. outil	Long. totale	Qté	EAN	Tarif HT
P-25105	20 mm	170 mm	1	0088381952019	27.50 € A
P-25111	30 mm	170 mm	1	0088381952026	36.00 € A

### Gouge avec guidage SDS-Plus

La gouge réalise très rapidement des saignées pour encastrier de la tuyauterie ou des gaines électriques.

Ref.	Larg. outil	Long. totale	Qté	EAN	Tarif HT
P-24963	22 mm	250 mm	1	0088381951876	36.00 € A

### Coffret 2 pointes, 2 burins, 1 burin large SDS-Plus

2 pointes 250 mm, 2 burins plats 20 X 250 mm, 1 burin large 40 X 250 mm

Ref.	Long.	Qté	EAN	Tarif HT
D-16368	250 mm	1	0088381187848	39.00 € A



## Coffrets perforer / buriner SDS-Plus

### Coffret 3 Forets SDS-Plus 2 taillants, 3 Outils SDS-Plus Burinage

Forets 160 mm :  
1 x Ø 5, 1 x Ø 6, 1 x Ø 8 mm.

Outils 250 mm :  
1 pointe à béton  
1 burin plat 20 mm  
1 burin large 40 mm.

Ref.	Qté	EAN	Tarif HT
D-58920	1	0088381465564	18.90 € A

### Coffret 12 forets, 2 pointes, 3 burins SDS-Plus

1 foret béton 2 taillants Ø 5 mm, longueur 110 mm, 1 foret béton 2 taillants Ø 6 mm, longueur 110 mm, 1 foret béton 2 taillants Ø 6 mm, longueur 160 mm, 1 foret béton 2 taillants Ø 8 mm, longueur 110 mm, 1 foret béton 2 taillants Ø 8 mm, longueur 160 mm, 1 foret béton 2 taillants Ø 8 mm, longueur 210 mm, 1 foret béton 2 taillants Ø 10 mm, longueur 110 mm, 1 foret béton 2 taillants Ø 10 mm, longueur 160 mm, 1 foret béton 2 taillants Ø 10 mm, longueur 210 mm, 1 foret béton 2 taillants Ø 12 mm, longueur 160 mm, 1 foret béton 2 taillants Ø 12 mm, longueur 260 mm, 1 foret béton 2 taillants Ø 14 mm, longueur 260 mm, 1 pointe à béton, longueur 140 mm, 1 pointe à béton, longueur 250 mm, 1 burin plat, longueur 140 mm, 1 burin plat, longueur 250 mm, 1 burin large, longueur 250 mm.

Ref.	Qté	EAN	Tarif HT
D-19180	1	0088381253826	51.00 € A

### Coffret 11 forets, 1 pointe, 1 burin SDS-Plus

1 foret béton 2 taillants Ø 5 mm, longueur 110 mm, 1 foret béton 2 taillants Ø 6 mm, longueur 110 mm, 1 foret béton 2 taillants Ø 6 mm, longueur 160 mm, 1 foret béton 2 taillants Ø 7 mm, longueur 110 mm, 1 foret béton 2 taillants Ø 7 mm, longueur 160 mm, 1 foret béton 2 taillants Ø 8 mm, longueur 110 mm, 1 foret béton 2 taillants Ø 8 mm, longueur 160 mm, 1 foret béton 2 taillants Ø 10 mm, longueur 160 mm, 1 foret béton 2 taillants Ø 12 mm, longueur 160 mm, 1 foret béton 2 taillants Ø 14 mm, longueur 160 mm, 1 foret béton 2 taillants Ø 16 mm, longueur 210 mm, 1 pointe à béton, longueur 250 mm, 1 burin large, longueur 250 mm.

Ref.	Qté	EAN	Tarif HT
D-42400	1	0088381404860	39.00 € A



Forests SDS-Max

**NEMESIS**  
SDS-Max

- Des solutions plus fortes que les matériaux
- Une tête au service de la précision
- Une spirale conçue pour l'efficacité

Résultat : moins de vibrations, plus d'efficacité et un foret qui dure plus longtemps.

Les témoins d'usure latéraux sont des indicateurs qui permettent de contrôler si le diamètre est bien toujours adapté au chevillage souhaité

Tête de perçage à 4 taillants carbure et à géométrie symétrique 4 x 90° qui perce même à travers les armatures métalliques du béton armé.

Pointe de précision à 130° qui assure un perçage efficace et droit.

Spirale symétrique à 4 hélices qui offre une extraction uniforme des poussières.

Design et conception soignés pour les chevillages les plus exigeants.

Corps en acier de haute qualité permettant de réduire les vibrations et d'augmenter la résistance du foret

Chevillage certifié



Forests SDS-Max 4 taillants NEMESIS

Ref.	Ø	Long. totale	Long. utile	Qté	EAN	Tarif HT
B-19897	12 mm	340 mm	200 mm	1	0088381375450	45.00 € A
B-19906	12 mm	540 mm	400 mm	1	0088381375467	58.00 € A
B-19912	12 mm	740 mm	600 mm	1	0088381375474	82.00 € A
B-19928	14 mm	340 mm	200 mm	1	0088381375481	48.00 € A
B-19934	14 mm	540 mm	400 mm	1	0088381375498	62.00 € A
B-19940	15 mm	340 mm	200 mm	1	0088381375504	54.00 € A
B-19956	15 mm	540 mm	400 mm	1	0088381375511	66.00 € A
B-19962	16 mm	340 mm	200 mm	1	0088381375528	54.00 € A
B-19978	16 mm	540 mm	400 mm	1	0088381375535	66.00 € A
B-19984	16 mm	940 mm	800 mm	1	0088381375542	93.00 € A
B-19990	18 mm	340 mm	200 mm	1	0088381375559	62.00 € A
B-20002	18 mm	540 mm	400 mm	1	0088381375566	66.00 € A
B-20018	18 mm	940 mm	800 mm	1	0088381375573	110.00 € A
B-20024	20 mm	320 mm	200 mm	1	0088381375580	62.00 € A
B-20030	20 mm	520 mm	400 mm	1	0088381375597	76.00 € A
B-20046	20 mm	920 mm	800 mm	1	0088381375603	99.00 € A
B-20052	22 mm	320 mm	200 mm	1	0088381375610	66.00 € A
B-20068	22 mm	520 mm	400 mm	1	0088381375627	82.00 € A
B-20074	22 mm	920 mm	800 mm	1	0088381375634	125.00 € A
B-20080	24 mm	320 mm	200 mm	1	0088381375641	76.00 € A
B-20096	24 mm	520 mm	400 mm	1	0088381375658	93.00 € A
B-20105	25 mm	320 mm	200 mm	1	0088381375665	76.00 € A
B-20111	25 mm	520 mm	400 mm	1	0088381375672	93.00 € A
B-20127	25 mm	920 mm	800 mm	1	0088381375689	135.00 € A
B-20133	26 mm	520 mm	400 mm	1	0088381375696	93.00 € A
B-20149	28 mm	370 mm	250 mm	1	0088381375702	93.00 € A
B-20155	28 mm	570 mm	450 mm	1	0088381375719	99.00 € A
B-20161	28 mm	670 mm	550 mm	1	0088381375726	135.00 € A
B-20177	28 mm	920 mm	800 mm	1	0088381375733	165.00 € A
B-20183	30 mm	370 mm	250 mm	1	0088381375740	93.00 € A
B-20199	30 mm	570 mm	450 mm	1	0088381375757	110.00 € A
B-20208	32 mm	370 mm	250 mm	1	0088381375764	99.00 € A
B-20214	32 mm	570 mm	450 mm	1	0088381375771	118.00 € A
B-20220	32 mm	920 mm	800 mm	1	0088381375788	187.00 € A
B-20236	35 mm	370 mm	250 mm	1	0088381375795	110.00 € A
B-20242	35 mm	570 mm	450 mm	1	0088381375801	135.00 € A
B-20258	35 mm	670 mm	550 mm	1	0088381375818	165.00 € A
B-20264	35 mm	920 mm	800 mm	1	0088381375825	207.00 € A
B-20270	38 mm	370 mm	250 mm	1	0088381375832	135.00 € A
B-20286	38 mm	570 mm	450 mm	1	0088381375849	165.00 € A
B-20292	40 mm	370 mm	250 mm	1	0088381375856	177.00 € A
B-20301	40 mm	570 mm	450 mm	1	0088381375863	197.00 € A
B-20317	40 mm	920 mm	800 mm	1	0088381375870	217.00 € A
B-20323	45 mm	570 mm	450 mm	1	0088381375887	245.00 € A
B-42896	50 mm	570 mm	450 mm	1	0088381441162	207.00 € A
B-20339	52 mm	570 mm	450 mm	1	0088381375894	305.00 € A

Forests SDS-Max 4 taillants MAK 4

Ref.	Ø	Long. totale	Long. utile	Qté	EAN	Tarif HT
P-77768	16 mm	1320 mm	1200 mm	1	0088381708517	177.00 € A
P-77805	18 mm	1320 mm	1200 mm	1	0088381708555	187.00 € A
P-77849	20 mm	1320 mm	1200 mm	1	0088381708593	207.00 € A
P-77883	22 mm	1320 mm	1200 mm	1	0088381708630	235.00 € A
P-17273	25 mm	520 mm	400 mm	1	0088381943604	87.00 € A
P-77942	25 mm	1320 mm	1200 mm	1	0088381708692	245.00 € A
P-77992	28 mm	920 mm	800 mm	1	0088381708746	155.00 € A
P-78003	28 mm	1320 mm	1200 mm	1	0088381708753	245.00 € A
P-78069	32 mm	1320 mm	1200 mm	1	0088381708814	275.00 € A
P-78592	35 mm	1320 mm	1200 mm	1	0088381709378	322.00 € A
P-78156	40 mm	370 mm	250 mm	1	0088381708906	177.00 € A
P-78184	40 mm	1320 mm	1200 mm	1	0088381708937	342.00 € A
P-78209	45 mm	920 mm	800 mm	1	0088381708951	275.00 € A



Forets SDS-Max multi-taillants

Forme étudiée

pour le perçage rapide, même dans le béton armé

Foret de centrage robuste à 3 dents

pour le perçage du béton armé



Dents carbures ultra résistante

spécialement étudiées pour réduire les risques de blocages



**+ 60% de durée de vie**

dans le perçage du béton par rapport à la génération précédente

Forme conique permettant de réduire les vibrations



3 hélices pour une évacuation efficace des débris



Forets SDS-Max multi-taillants

Foret Multi-Taillants monobloc, transfert d'énergie (de frappe) optimisé, plus de performance et d'efficacité même dans le béton armé, réduction des frottements lors du perçage.

Ref.	Ø	Long. totale	Qté	EAN	Tarif HT
B-57635	45 mm	550 mm	1	0088381519878	245.00 € A
B-57641	45 mm	990 mm	1	0088381519885	260.00 € A
B-57657	55 mm	550 mm	1	0088381519892	260.00 € A
B-57663	55 mm	990 mm	1	0088381519908	275.00 € A
B-57679	65 mm	550 mm	1	0088381519915	322.00 € A
B-57685	65 mm	990 mm	1	0088381519922	342.00 € A
B-57691	80 mm	550 mm	1	3240890917072	357.00 € A
B-57700	80 mm	990 mm	1	3240890917089	380.00 € A



**Forets SDS-Max Auto-aspirants**

**Forets SDS-Max Auto-Aspirants**

Ref.	Qté	Ø	Long. utile	Long. totale	EAN	Tarif HT
B-64428	1	16 mm	400 mm	600 mm	0088381535137	155.00 € A
B-64434	1	18 mm	400 mm	600 mm	0088381535144	165.00 € A
B-64440	1	20 mm	400 mm	600 mm	0088381535151	165.00 € A
B-64456	1	22 mm	400 mm	600 mm	0088381535168	177.00 € A
B-64478	1	25 mm	400 mm	600 mm	0088381535182	177.00 € A



Réduit les risques d'inhalation des poussières pour les utilisateurs



Le certificat PGM garantit des tolérances précises sur la géométrie du foret, assurant ainsi un calibrage du trou percé et donc une parfaite tenue des ancrages.



Tête à 4 taillants  
2 orifices d'aspiration  
Pointe de centrage  
Certifié PGM

Foret creux ultra robuste

Manchon flexible  
Montage rapide et facile  
Raccordable à l'ensemble des aspirateurs MAKITA commercialisés

**Sans**



**Avec**



**+ 50% de durée de vie**  
par rapport à un outil standard



PERFORER | BURINER | CAROTTER

Outils percutants SDS-Max Haute Qualité

Système d'absorption des vibrations pour un meilleur confort d'utilisation.  
Transmission de la puissance de frappe optimisée.

Acier de haute qualité, Haute résistance à la casse.

Outil auto-affûtant ne nécessitant pas d'être affûté à la meule.



**+ 70% de durée de vie**  
par rapport à un outil standard

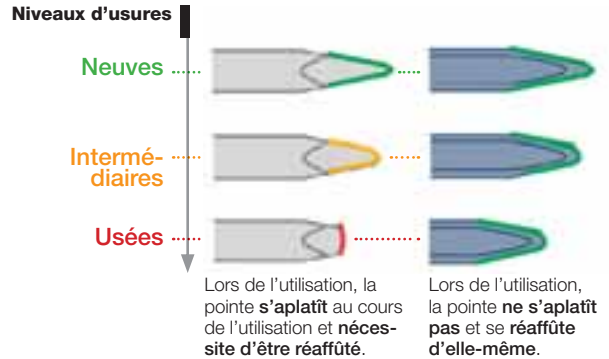
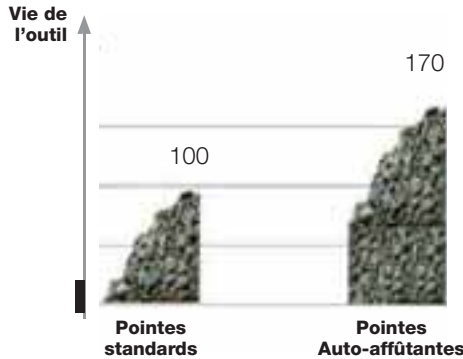

Pointe auto-affûtante SDS-Max

Ref.	Qté	Long.	EAN	Tarif HT
B-10366	1	400 mm	0088381342469	13.90 € A



Burin auto-affûtant SDS-Max

Ref.	Qté	Largueur	Long.	EAN	Tarif HT
B-64272	1	25 mm	400 mm	0088381534482	16.90 € A



Burin large renforcé SDS-Max

Ref.	Qté	Largueur	Long.	EAN	Tarif HT
B-64288	1	50 mm	380 mm	0088381534499	22.50 € A

Outils percutants SDS-Max



Pointe SDS-Max

La pointe à béton est adaptée pour de nombreux travaux de démolition.

Ref.	Long. outil totale	Qté	EAN	Tarif HT
D-34176	300 mm	1	0088381364836	12.90 € A
D-34182	400 mm	1	0088381364843	12.90 € A
D-34198	600 mm	1	0088381364850	24.00 € A



Burin plat SDS-Max

Le burin plat est utilisé selon sa largeur pour couper le béton, pour la démolition rapide.

Ref.	Larg. outil totale	Long. outil totale	Qté	EAN	Tarif HT
D-34207	25 mm	280 mm	1	0088381364867	13.90 € A
D-34213	25 mm	400 mm	1	0088381364874	13.90 € A
D-34229	24 mm	600 mm	1	0088381364881	24.00 € A



Burin large SDS-Max

Le burin large est utilisé pour retirer les résidus de béton

Ref.	Larg. outil totale	Long. outil totale	Qté	EAN	Tarif HT
D-34235	50 mm	400 mm	1	0088381364898	27.50 € A
D-34241	80 mm	300 mm	1	0088381364904	36.00 € A



Burin coudé SDS-Max

Le burin coudé est idéal pour l'abatage facile du carrelage.

Ref.	Larg. outil tot.	Long. outil tot.	Qté	EAN	Tarif HT
P-16324	50 mm	300 mm	1	0088381932356	42.00 € A



Burin denté SDS-Max

Le burin denté est idéal pour le travail des enduits, du carrelage et la réalisation de joints.

Ref.	Larg. outil totale	Long. outil totale	Qté	EAN	Tarif HT
P-16346	38 mm	280 mm	1	0088381932370	104.00 € A



Gouge SDS-Max

La gouge réalise très rapidement des saignées pour encaster de la tuyauterie ou des gaines électriques.

Ref.	Larg. outil totale	Long. outil totale	Qté	EAN	Tarif HT
P-16293	26 mm	300 mm	1	0088381932325	36.00 € A



Gouge avec guidage SDS-Max

La gouge réalise très rapidement des saignées pour encaster tuyauteries ou gaines électriques.

Ref.	Larg. outil totale	Long. outil totale	Qté	EAN	Tarif HT
P-16330	35 mm	380 mm	1	0088381932363	76.00 € A



Pelle SDS-Max

La pelle facilite le travail des différents matériaux : terre, argile, craie, ardoise...

Ref.	Larg. outil totale	Long. outil totale	Qté	EAN	Tarif HT
P-23721	110 mm	400 mm	1	0088381950664	62.00 € A



Manche pour plateau de damage SDS-Max

Le plateau de damage est utilisé pour compacter les matériaux ou pour égaliser des surfaces.

Ref.	Qté	EAN	Tarif HT
A-19897	1	0088381159005	51.00 € A



Plateau de damage SDS-Max

Ref.	Largueur	Qté	EAN	Tarif HT
A-19875	mm	1	0088381158985	118.00 € A



Manche boucharde 70 SDS-Max

Pour tête de boucharde référence P-03947. La boucharde est utile pour rendre une surface rugueuse et faciliter l'accrochage du plâtre et des enduits.

Ref.	Long. totale	Qté	EAN	Tarif HT
P-16352	250 mm	1	0088381932387	42.00 € A



Tête de boucharde

La boucharde est utile pour rendre une surface rugueuse et faciliter l'accrochage du plâtre et des enduits.

Ref.	Dim.	Ø	Qté	EAN	Tarif HT
P-03947	60 x 60 x 45 sur L=45	Cône 21 / 24,8	1	0088381932820	71.00 € A



Coffret SDS-Max 3 pointes + 2 burins 400mm

3 x pointes de 400 mm SDS MAX <br> 2 x burins plat 400 x 25 mm SDS MAX

Ref.	Qté	EAN	Tarif HT
D-40618	1	0088381403450	48.00 € A



## Outils percutants cannelure



### Pointe Cannelure

La pointe à béton est adaptée pour de nombreux travaux de démolition.

Ref.	Long. totale	Qté	EAN	Tarif HT
P-13122	300 mm	1	0088381932912	15.90 € A
P-13138	450 mm	1	0088381932929	22.50 € A



### Burin plat Cannelure

Le burin plat est utilisé selon sa largeur pour couper le béton, pour la démolition rapide.

Ref.	Larg. outil	Long. totale	Qté	EAN	Tarif HT
P-13144	24 mm	300 mm	1	0088381932936	15.90 € A
P-13150	24 mm	450 mm	1	0088381932943	22.50 € A



### Burin large Cannelure

Le burin large est utilisé pour retirer les résidus de béton

Ref.	Larg. outil	Long. totale	Qté	EAN	Tarif HT
P-13166	50 mm	300 mm	1	0088381932950	33.00 € A



### Gouge Cannelure

La gouge réalise très rapidement des saignées pour encastrement de la tuyauterie ou des gaines électriques.

Ref.	Larg. outil	Long. totale	Qté	EAN	Tarif HT
P-13194	26 mm	300 mm	1	0088381932981	51.00 € A



### Pelle Cannelure

La pelle facilite le travail des différents matériaux : terre, argile, craie, ardoise...

Ref.	Larg. outil	Long. totale	Qté	EAN	Tarif HT
P-13172	110 mm	400 mm	1	0088381932967	76.00 € A



### Plateau de damage Cannelure

Le plateau de damage est utilisé pour compacter les matériaux ou pour égaliser des surfaces.

Ref.	Long. totale	Qté	EAN	Tarif HT
A-21478	140 mm	1	0088381135252	118.00 € A



### Manche boucharde 70 Cannelure

Pour tête de boucharde référence P-03947. La boucharde est utile pour rendre une surface rugueuse et faciliter l'accrochage du plâtre et des enduits.

Ref.	Long. totale	Qté	EAN	Tarif HT
P-03997	200 mm	1	0088381945011	42.00 € A



### Tête de boucharde

La boucharde est utile pour rendre une surface rugueuse et faciliter l'accrochage du plâtre et des enduits.

Ref.	Dimensions	Ø	Qté	EAN	Tarif HT
P-03947	60 x 60 x 45 mm	Cône 21 / 24,8 sur L=45 mm	1	0088381932820	71.00 € A



## Forets cannelure

### Forets Cannelure 4 taillants

Ref.	Ø	Long. totale	Long. utile	Qté	EAN	Tarif HT
P-03040	16 mm	380 mm	250 mm	1	0088381916639	58.00 € A
P-03056	16 mm	530 mm	400 mm	1	0088381916646	62.00 € A
P-03078	19 mm	380 mm	250 mm	1	0088381916660	58.00 € A
P-03084	19 mm	530 mm	400 mm	1	0088381916677	62.00 € A
P-03115	20 mm	530 mm	400 mm	1	0088381916707	71.00 € A
P-03187	25 mm	530 mm	400 mm	1	0088381916776	87.00 € A
P-03193	28 mm	380 mm	250 mm	1	0088381916783	76.00 € A
P-03202	28 mm	530 mm	400 mm	1	0088381916790	93.00 € A
P-03252	32 mm	530 mm	400 mm	1	0088381916844	104.00 € A
P-03268	35 mm	380 mm	250 mm	1	0088381916851	93.00 € A
P-03274	35 mm	530 mm	400 mm	1	0088381916868	118.00 € A
P-03296	38 mm	380 mm	250 mm	1	0088381916882	93.00 € A
P-03305	38 mm	530 mm	400 mm	1	0088381916899	125.00 € A
P-07244	42 mm	920 mm	770 mm	1	0088381917810	104.00 € A
P-03383	45 mm	530 mm	400 mm	1	0088381916974	207.00 € A



## Outils percutants Hexagonal 17 mm



### Pointe Hexagonal 17 mm

La pointe à béton est adaptée pour de nombreux travaux de démolition.

Ref.	Long. totale	Qté	EAN	Tarif HT
D-08682	280 mm	1	0088381182911	8.90 € A
P-13041	450 mm	1	0088381932844	22.50 € A



### Burin plat Hexagonal 17 mm

Le burin plat est utilisé selon sa largeur pour couper le béton, pour la démolition rapide. La référence A-80771 inclus 10 burins plats.

Ref.	Larg. outil	Long. totale	Qté	EAN	Tarif HT
P-13057	24 mm	280 mm	1	0088381932851	14.90 € A
P-13063	24 mm	450 mm	1	0088381932868	22.50 € A
D-08707	19 mm	280 mm	1	0088381182935	8.90 € A
A-80771	17 mm	280 mm	10	0088381140607	62.00 € A



### Burin large Hexagonal 17 mm

Le burin large est utilisé pour retirer les résidus de béton

Ref.	Larg. outil	Long. totale	Qté	EAN	Tarif HT
P-13079	45 mm	280 mm	1	0088381932875	27.50 € A



### Gouge Hexagonal 17 mm

La gouge réalise très rapidement des saignées pour encastrement de la tuyauterie ou des gaines électriques.

Ref.	Larg. outil	Long. totale	Qté	EAN	Tarif HT
P-13091	22 mm	280 mm	1	0088381105590	36.00 € A



### Gouge avec guidage Hexagonal 17 mm

La gouge réalise très rapidement des saignées pour encastrement de la tuyauterie ou des gaines électriques.

Ref.	Larg. outil	Long. totale	Qté	EAN	Tarif HT
B-01638	40 mm	330 mm	1	0088381118828	76.00 € A



### Pelle Hexagonal 17 mm

La pelle facilite le travail des différents matériaux : terre, argile, craie, ardoise...

Ref.	Larg. outil	Long. totale	Qté	EAN	Tarif HT
P-13085	110 mm	400 mm	1	0088381932882	76.00 € A



### Plateau de damage Hexagonal 17 mm

Le plateau de damage est utilisé pour compacter les matériaux ou pour égaliser des surfaces.

Ref.	Larg. outil	Qté	EAN	Tarif HT
A-21428	140 mm	1	3240891009905	118.00 € A



**19 Outils percutants Hexagonal 19 mm**



**Pointe Hexagonal 19 mm**

La pointe à béton est adaptée pour de nombreux travaux de démolition.

Ref.	Long. totale	Qté	EAN	Tarif HT
P-05620	400 mm	1	0088381921411	18.90 € A



**Burin plat Hexagonal 19 mm**

Le burin plat est utilisé selon sa largeur pour couper le béton, pour la démolition rapide.

Ref.	Larg. outil	Long. totale	Qté	EAN	Tarif HT
P-05636	24 mm	400 mm	1	0088381921428	18.90 € A



**Burin large Hexagonal 19 mm**

Le burin large est utilisé pour retirer les résidus de béton

Ref.	Larg. outil	Long. totale	Qté	EAN	Tarif HT
P-05686	60 mm	450 mm	1	0088381921473	42.00 € A
P-05670	140 mm	350 mm	1	0088381921466	62.00 € A



**Gouge Hexagonal 19 mm**

La gouge réalise rapidement des saignées pour encastrer de la tuyauterie ou des gaines électriques.

Ref.	Larg. outil	Long. totale	Qté	EAN	Tarif HT
P-13459	26 mm	370 mm	1	0088381105644	76.00 € A



**Manche boucharde 70 Hexagonal 19 mm**

Pour tête de boucharde référence P-03947. La boucharde est utile pour rendre une surface rugueuse et faciliter l'accrochage du plâtre et des enduits.

Ref.	Long. totale	Qté	EAN	Tarif HT
P-03953	200 mm	1	0088381944977	42.00 € A

**21 Outils percutants Hexagonal 21 mm**



**Pointe Hexagonal 21 mm**

La pointe à béton est adaptée pour de nombreux travaux de démolition.

Ref.	Long. totale	Qté	EAN	Tarif HT
P-13378	320 mm	1	0088381943116	24.00 € A
P-13384	450 mm	1	0088381943123	27.50 € A
P-13390	600 mm	1	0088381943130	51.00 € A



**Burin plat Hexagonal 21 mm**

Le burin plat est utilisé selon sa largeur pour couper le béton, pour la démolition rapide.

Ref.	Larg. outil	Long. totale	Qté	EAN	Tarif HT
P-13409	24 mm	320 mm	1	0088381943147	24.00 € A
P-13415	24 mm	450 mm	1	0088381943154	27.50 € A
P-13421	24 mm	600 mm	1	0088381943161	51.00 € A



**Burin large Hexagonal 21 mm**

Le burin large est utilisé pour retirer les résidus de béton

Ref.	Larg. outil	Long. totale	Qté	EAN	Tarif HT
P-13437	70 mm	320 mm	1	0088381943178	36.00 € A



**Gouge Hexagonal 21 mm**

La gouge réalise très rapidement des saignées pour encastrer de la tuyauterie ou des gaines électriques.

Ref.	Larg. outil	Long. totale	Qté	EAN	Tarif HT
P-05658	22 mm	300 mm	1	0088381921442	39.00 € A

**28 Outils percutants Hexagonal 28 mm**



**Pelle Hexagonal 28 mm**

La pelle facilite le travail des différents matériaux : terre, argile, craie, ardoise

Ref.	Larg. outil	Long. totale	Qté	EAN	Tarif HT
P-05717	125 mm	400 mm	1	0088381921503	104.00 € A



**Pointe colerette Hexagonal 28 mm**

La pointe à béton est adaptée pour les travaux de démolition.

Ref.	Type	Long. totale	Long. utile	Qté	EAN	Tarif HT
D-17675	Colerette	520 mm	340 mm	1	0088381200431	36.00 € A
P-65931	Colerette	600 mm	435 mm	1	0088381996464	45.00 € A



**Pointe méplat Hexagonal 28 mm**

La pointe à béton est adaptée pour de nombreux travaux de démolition.

Ref.	Type	Long. totale	Qté	EAN	Tarif HT
P-64272	Méplat	600 mm	1	0088381994798	58.00 € A



**Burin plat colerette Hexagonal 28 mm**

Le burin plat est utilisé selon sa largeur pour couper le béton, pour la démolition rapide.

Ref.	Type	Larg. outil	Long. totale	Qté	EAN	Tarif HT
P-65947	Colerette	30 mm	450 mm	1	0088381996471	33.00 € A
D-17681	Colerette	28 mm	520 mm	1	0088381200448	39.00 € A



**Burin plat méplat Hexagonal 28 mm**

Le burin plat est utilisé selon sa largeur pour couper le béton, pour la démolition rapide.

Ref.	Type	Larg. outil	Long. totale	Qté	EAN	Tarif HT
P-05723	Méplat	32 mm	400 mm	1	0088381921510	36.00 € A
P-64288	Méplat	32 mm	600 mm	1	0088381994804	58.00 € A



**Burin large Hexagonal 28 mm**

Le burin large est utilisé pour retirer les résidus de béton

Ref.	Larg. outil	Long. totale	Qté	EAN	Tarif HT
P-05701	80 mm	400 mm	1	0088381921497	71.00 € A



**Pointe auto affûtante Méplat Hexagonal 28 mm**

La pointe à béton est adaptée pour de nombreux travaux de démolition.

Ref.	Type	Long. totale	Qté	EAN	Tarif HT
B-10372	Méplat	400 mm	1	0088381342476	36.00 € A



**Plateau de damage Hexagonal 28 mm**

Le plateau de damage est utilisé pour compacter les matériaux ou pour égaliser des surfaces. Cet article est livré complet : Plateau de damage + manche pour plateau de damage

Ref.	Long. totale	Qté	EAN	Tarif HT
798385-3	200 mm	1	0088381127554	187.00 € A



**30 Outils percutants Hexagonal 30 mm**



**Pointe Hexagonal 30 mm**

La pointe à béton est adaptée pour de nombreux travaux de démolition.

Ref.	Long. totale	Qté	EAN	Tarif HT
P-05561	700 mm	1	0088381921350	58.00 € A



**Pointe auto affûtante Hexagonal 30 mm**

La pointe à béton est adaptée pour de nombreux travaux de démolition.

Ref.	Long. totale	Qté	EAN	Tarif HT
B-10388	400 mm	1	0088381342483	36.00 € A



**Burin plat Hexagonal 30 mm**

Le burin plat est utilisé selon sa largeur pour couper le béton, pour la démolition rapide.

Ref.	Verrouillage	Larg. outil	Long. totale	Qté	EAN	Tarif HT
D-15300	Horizontal (HM1304, HM1317C)	30 mm	400 mm	1	0088381186384	36.00 € A
P-13487	Horizontal (HM1304, HM1317C)	32 mm	400 mm	1	0088381943208	42.00 € A
P-13502	Vertical (HM1400)	32 mm	400 mm	1	0088381943222	42.00 € A
P-05583	Horizontal (HM1304, HM1317C)	32 mm	700 mm	1	0088381921374	58.00 € A



**Pelle Hexagonal 30 mm**

La pelle facilite le travail des différents matériaux : terre, argile, craie, ardoise...

Ref.	Verrouillage	Larg. outil	Long. totale	Qté	EAN	Tarif HT
P-05555	Horizontal (HM1304, HM1317C)	125 mm	400 mm	1	0088381921343	118.00 € A
P-05608	Vertical (HM1400)	125 mm	400 mm	1	0088381921398	118.00 € A



**Burin large Hexagonal 30 mm**

Le burin large est utilisé pour retirer les résidus de béton

Ref.	Verrouillage	Larg. outil	Long. totale	Qté	EAN	Tarif HT
P-13518	Horizontal (HM1304, HM1317C)	110 mm	400 mm	1	0088381943239	87.00 € A
P-13493	Vertical (HM1400)	100 mm	310 mm	1	0088381943215	87.00 € A



**Plateau de damage Hexagonal 30 mm**

Le plateau de damage est utilisé pour compacter les matériaux ou pour égaliser des surfaces.

Ref.	Long. totale	Qté	EAN	Tarif HT
A-31485	200 mm	1	0088381151610	125.00 € A

**Forets SDS-Top**



**Forets SDS-Top 4 taillants**

Ref.	Ø	Long.	Long. utile	Qté	EAN	Tarif HT
P-34104	22 mm	500 mm	400 mm	1	0088381963268	45.00 € A
P-34126	24 mm	500 mm	400 mm	1	0088381963282	51.00 € A
P-34148	25 mm	500 mm	400 mm	1	0088381963305	58.00 € A

**Outils percutants SDS-Top**



**Pointe à béton SDS-Top**

La pointe à béton est adaptée pour de nombreux travaux de démolition.

Ref.	Long. totale	Qté	EAN	Tarif HT
P-34338	270 mm	1	0088381963497	13.90 € A



**Burin plat SDS-Top**

Le burin plat est utilisé selon sa largeur pour couper le béton, pour la démolition rapide.

Ref.	Larg. outil	Long. totale	Qté	EAN	Tarif HT
P-34344	20 mm	270 mm	1	0088381963503	13.90 € A

**Outils percutants pour HK1800**



**Gouge pour Makita HK1800**

La gouge réalise très rapidement des saignées pour encastrer de la tuyauterie ou des gaines électriques.

Ref.	Type	Larg. outil	Long. totale	Qté	EAN	Tarif HT
798277-6	vertical	8 mm	170 mm	1	0088381104456	24.00 € A



**Burin large pour Makita HK1800**

Le burin large est utilisé pour retirer les résidus de béton

Ref.	Type	Larg. outil	Long. totale	Qté	EAN	Tarif HT
P-13356	vertical	30 mm	190 mm	1	0088381932417	27.50 € A
P-13362	vertical	50 mm	190 mm	1	0088381932424	30.00 € A



**Pointe pour Makita HK1800**

La pointe à béton est adaptée pour de nombreux travaux de démolition.

Ref.	Long. totale	Qté	EAN	Tarif HT
P-13340	235 mm	1	0088381932400	22.50 € A



**Décapeur pour Makita HK1800**

Ref.	Long. totale	Largeur	Qté	EAN	Tarif HT
A-43022	160 mm	100 mm	1	0088381198202	71.00 € A



**Tête de Décapeur pour Makita HK1800**

Ref.	Qté	EAN	Tarif HT
343411-9	1	0088381118415	36.00 € A

**Outils percutants Kango**



**Pointe KANGO**

La pointe à béton est adaptée pour de nombreux travaux de démolition.

Ref.	Long. totale	Qté	EAN	Tarif HT
P-13231	300 mm	1	0088381111898	22.50 € A
P-13253	460 mm	1	0088381943024	27.50 € A

## Adaptateurs d'emmanchement



### Adaptateurs d'emmanchement Hexagonal 13 / SDS-Plus

Ref.	Emm. Machine	Emm. Outil	Qté	EAN	Tarif HT
P-04195	Hexa. 13	SDS-Plus	1	0088381945080	76.00 € A



### Adaptateurs d'emmanchement Hexagonal 17 / Conique

Ref.	Emm. Machine	Emm. Outil	Qté	EAN	Tarif HT
P-07026	Hexa. 17 mm	Conique	1	0088381915656	58.00 € A



### Adaptateurs d'emmanchement Cannelure / SDS-Plus

Ref.	Emm. Machine	Emm. Outil	Qté	EAN	Tarif HT
P-04204	Cannelure	SDS-Plus	1	0088381945097	76.00 € A



### Adaptateurs d'emmanchement SDS-Max / SDS-Plus

Ref.	Emm. Machine	Emm. Outil	Qté	EAN	Tarif HT
P-17027	SDS-Max	SDS-Plus	1	0088381943352	87.00 € A

## Système MAK-connect

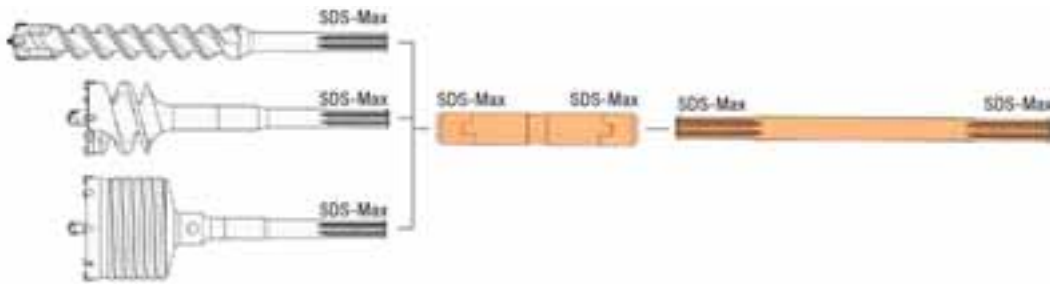

### Connexion MAK-Connect SDS-Max

Avec ces deux emmanchements femelles SDS-Max, le MAK-Connect permet une connexion sûre et rapide entre l'outil de perçage et la rallonge MAK-Connect. Avec l'adaptateur MAK-Connect, il n'y a aucune perte d'énergie, contrairement aux systèmes existants. La totalité de la puissance est transmise à l'outil de perçage. Le MAK-Connect n'a aucun point de faiblesse. Une rupture due à un usage excessif est improbable.

Ref.	Emm. Outil	Ø	Long.	Qté	EAN	Tarif HT
P-53914	SDS-Max	30 mm	190 mm	1	0088381984423	207.00 € A



### Rallonges MAK-Connect Machine

#### SDS-Max pour outil SDS-Max

A utiliser avec la connexion MAK-Connect P-53914

Ref.	Long.	Emm. Machine	Qté	EAN	Tarif HT
P-53920	320 mm	SDS-Max	1	0088381984430	27.50 € A
P-53936	750 mm	SDS-Max	1	0088381984447	36.00 € A
P-53942	1100 mm	SDS-Max	1	0088381984454	45.00 € A



### Rallonges MAK-Connect Machine

#### Cannelure pour outil SDS-Max

A utiliser avec la connexion MAK-Connect P-53914

Ref.	Long.	Qté	EAN	Tarif HT
P-53958	320 mm	1	0088381984461	36.00 € A
P-53964	750 mm	1	0088381984478	42.00 € A

## Forets modulaire

SDS-Max  
Cannelure  
Hexagonale

Les forets modulaires sont particulièrement adaptés aux situations de perçage difficile. Ils sont robustes et développent une progression de perçage rapide grâce à leurs nombreuses dents en carbure.



### Queues emmanchement SDS-Max pour foret modulaire

Ref.	Long.	Qté	EAN	Tarif HT
P-21783	250 mm	1	0088381948883	62.00 € A



### Queues emmanchement Cannelure pour foret modulaire

Ref.	Long.	Qté	EAN	Tarif HT
P-18188	250 mm	1	0088381944526	62.00 € A



### Rallonge pour foret modulaire

Ref.	Long.	Qté	EAN	Tarif HT
P-18166	280 mm	1	0088381944502	71.00 € A



### Extracteur pour foret modulaire

Ref.	Ø	Long.	Qté	EAN	Tarif HT
P-18219	40 mm	180 mm	1	0088381944557	93.00 € A



**Tête de foret pour foret modulaire**

Ref.	Ø	Nbre branche	Qté	EAN	Tarif HT
P-18194	44 mm	4	1	0088381944533	118.00 € A
P-18203	52 mm	4	1	0088381944540	125.00 € A

**Vis de filetage pour foret modulaire**

Adaptable sur rallonge ou extracteur

Ref.	Ø	Long.	Qté	EAN	Tarif HT
5624	14 mm	62 mm	1	3240890901453	9.90 € A

**Foret de centrage pour foret modulaire**

Fourni avec la tête de foret

Ref.	Ø	Long.	Qté	EAN	Tarif HT
P-31398	12 mm	90 mm	1	0088381959551	18.90 € A

**Trépan carbures cônes 1/8"**

Les trépan carbure MAKITA bénéficient d'un traitement thermique de haute qualité. Ils sont robustes et dotés d'un nombre important de dents en carbure pour une progression rapide de perçage.

Ils sont destinés à l'encastrement ou au perçage de trous débouchants,

**Travail en percussion :** matériaux durs, béton et brique

**Travail en rotation simple :** matériaux de construction divers, plâtre, siporex, faïence, ...



**Trépan couronne carbure cône 1/8"**

Équipe des marteaux perforateurs de forte puissance : de 900 à 1500 W. Énergie d'impact jusqu'à 20 Joules. Pour l'encastrement ou le perçage de trous débouchant (passage de tuyaux ou conduits). Foret centreur et porte-trépan à prévoir.



Ref.	Ø	Nb. dents	profondeur	Long. totale	Qté	EAN	Tarif HT
P-06725	35 mm	5	75 mm	100 mm	1	0088381913195	62.00 € A
P-06731	40 mm	6	75 mm	100 mm	1	0088381913201	71.00 € A
P-06747	45 mm	6	75 mm	100 mm	1	0088381913218	76.00 € A
P-06753	50 mm	7	75 mm	100 mm	1	0088381913225	87.00 € A
P-16950	60 mm	8	75 mm	100 mm	1	0088381943284	104.00 € A
P-06769	66 mm	8	75 mm	100 mm	1	0088381913256	104.00 € A
P-16966	70 mm	8	75 mm	100 mm	1	0088381943291	118.00 € A
P-06775	80 mm	9	75 mm	100 mm	1	0088381913263	118.00 € A
P-06781	90 mm	10	75 mm	100 mm	1	0088381913270	125.00 € A
P-16972	100 mm	11	75 mm	100 mm	1	0088381943307	177.00 € A
P-06797	110 mm	11	75 mm	100 mm	1	0088381913294	187.00 € A
P-06921	125 mm	12	75 mm	100 mm	1	0088381915557	207.00 € A
P-06937	150 mm	14	75 mm	100 mm	1	0088381915564	474.00 € A

**Porte-Trépan cône 1/8"**



Ref.	Emm. Machine	Long. totale	Qté	EAN	Tarif HT
P-16994	SDS-Max	220 mm	1	0088381943321	58.00 € A
P-17005	SDS-Max	420 mm	1	0088381943338	76.00 € A
P-17011	SDS-Max	700 mm	1	0088381943345	104.00 € A
P-06943	Cannelure	220 mm	1	0088381915571	58.00 € A
P-06959	Cannelure	420 mm	1	0088381915588	87.00 € A
P-06965	Cannelure	900 mm	1	0088381915595	155.00 € A
P-06971	Hexa. 13	250 mm	1	0088381915601	58.00 € A
P-06987	Hexa. 13	450 mm	1	0088381915618	87.00 € A
P-06993	Hexa. 13	900 mm	1	0088381915625	155.00 € A

**Foret centreur pour trépan cône 1/8"**



Ref.	Ø	Long. totale	Qté	EAN	Tarif HT
P-16988	11 mm	130 mm	1	0088381943314	15.90 € A

**Trépan carbures cône ALG à emmanchement SDS-Plus**

**Foret centreur pour trépan ALG**



Ref.	Emmanchement	Long. totale	Qté	EAN	Tarif HT
P-19168	SDS-Plus	90 mm	1	0088381945837	30.00 € A

**Trépan complet couronne carbure cône ALG à emmanchement SDS-Plus**

Trépan carbure multifonctions léger pour perceuses percussion et marteaux perforateurs légers. Travaille en percussion dans les matériaux durs tels que le béton ou la brique, en rotation simple dans les nouveaux et divers matériaux de construction, le plâtre, le siporex, la faïence, ... Pour l'encastrement ou le perçage de trous débouchants. Léger et multifonctions, c'est le trépan « électricien » par excellence. Monté sur perforateurs légers SDS-Plus ou perceuses à percussion, il existe en Ø 30, 35, 40, 45, 50, 60, 66, 68, 80 mm. Monté de série avec porte outil LT90.



Ref.	Ø	Nb. dents	profondeur	Qté	EAN	Tarif HT
P-19087	30 mm	5	40 mm	1	0088381945752	76.00 € A
P-19093	35 mm	5	40 mm	1	0088381945769	76.00 € A
P-19102	40 mm	6	40 mm	1	0088381945776	87.00 € A
P-19118	45 mm	6	40 mm	1	0088381945783	87.00 € A
P-19124	50 mm	7	40 mm	1	0088381945790	93.00 € A
P-19130	60 mm	8	40 mm	1	0088381945806	93.00 € A
P-19146	66 mm	8	40 mm	1	0088381945813	104.00 € A
P-24670	68 mm	8	40 mm	1	0088381951616	104.00 € A
P-19152	80 mm	9	40 mm	1	0088381945820	118.00 € A

# Carotter

Utiliser les adaptateurs ci-dessous pour adapter le trépan au porte-outil de la machine.



## Trépan diamantés pour usage à eau

### Trépan diamantés pour usage à eau (alésage M16)

Pour le forage sous arrosage du béton, du béton armé, de la pierre et de l'asphalte. Segments soudés au laser.

Ref.	Ø	profondeur	Emm. Outil	Qté	EAN	Tarif HT
P-09793	14 mm	300 mm	M16	1	0088381922814	93.00 € A
P-09802	16 mm	300 mm	M16	1	0088381922821	104.00 € A
P-09818	18 mm	300 mm	M16	1	0088381922838	104.00 € A
P-09824	20 mm	300 mm	M16	1	0088381922845	104.00 € A
P-09830	22 mm	300 mm	M16	1	0088381922852	104.00 € A
P-09846	24 mm	300 mm	M16	1	3240890918963	118.00 € A
P-09852	26 mm	300 mm	M16	1	0088381922876	118.00 € A
P-09868	29 mm	300 mm	M16	1	0088381922883	125.00 € A
P-09874	31 mm	300 mm	M16	1	0088381922890	125.00 € A
P-09880	36 mm	300 mm	M16	1	0088381922906	135.00 € A
P-09896	41 mm	300 mm	M16	1	0088381922913	155.00 € A

### Trépan diamantés pour usage à eau (alésage M18)

Pour le forage sous arrosage du béton, du béton armé, de la pierre et de l'asphalte. Segments soudés au laser.

Ref.	Ø	profondeur	Emm. Outil	Qté	EAN	Tarif HT
P-41757	14 mm	300 mm	M18	1	0088381968164	93.00 € A
P-41763	16 mm	300 mm	M18	1	0088381968171	104.00 € A
P-41779	18 mm	300 mm	M18	1	0088381968188	104.00 € A
P-41785	20 mm	300 mm	M18	1	0088381968195	104.00 € A
P-41791	22 mm	300 mm	M18	1	0088381968201	104.00 € A
P-41800	24 mm	300 mm	M18	1	0088381968218	118.00 € A
P-41816	26 mm	300 mm	M18	1	0088381968225	118.00 € A
P-41822	29 mm	300 mm	M18	1	0088381968232	125.00 € A
P-41838	31 mm	300 mm	M18	1	0088381968249	125.00 € A
P-41844	36 mm	300 mm	M18	1	0088381968256	135.00 € A
P-41850	41 mm	400 mm	M18	1	0088381968263	155.00 € A

### Trépan diamantés pour usage à eau (alésage M30)

Pour le forage sous arrosage du béton, du béton armé, de la pierre et de l'asphalte. Segments soudés au laser.

Ref.	Ø	profondeur	Emm. Outil	Qté	EAN	Tarif HT
P-44161	46 mm	400 mm	M30	1	0088381971898	177.00 € A
P-44177	51 mm	400 mm	M30	1	0088381971904	187.00 € A
P-44183	56 mm	400 mm	M30	1	0088381971911	187.00 € A
P-44199	61 mm	400 mm	M30	1	0088381971928	207.00 € A
P-09949	71 mm	400 mm	M30	1	0088381922968	235.00 € A
P-09955	81 mm	400 mm	M30	1	0088381922975	245.00 € A
P-09961	91 mm	400 mm	M30	1	0088381922982	275.00 € A
P-09977	101 mm	400 mm	M30	1	0088381922999	322.00 € A
P-09983	111 mm	400 mm	M30	1	0088381923006	342.00 € A
P-09999	121 mm	400 mm	M30	1	0088381931014	380.00 € A
P-10001	131 mm	400 mm	M30	1	0088381931021	418.00 € A

### Pointe de centrage pour trépan à eau M30 Longueur 300 mm

Avec pointe de centrage P-41894

Ref.	Long.	Qté	EAN	Tarif HT
P-45054	355 mm	1	0088381975162	62.00 € A

### Pointe de centrage pour trépan à eau M30 Longueur 400 mm

Avec pointe de centrage P-41894

Ref.	Long.	Qté	EAN	Tarif HT
P-45060	455 mm	1	0088381975179	62.00 € A

PERFORER | BURINER | CAROTTER



**Trépan diamanté pour usage à eau gros agrégats (alésage 1-1/4" (5/4"))**

Pour le forage sous arrosage du béton dur composé de gros agrégats.



Ref.	Ø	profondeur	Emm. Outil	Qté	EAN	Tarif HT
P-65816	61 mm	400 mm	1 1/4UNC	1	0088381996341	245.00 € A
P-41078	82 mm	400 mm	1 1/4UNC	1	0088381969604	275.00 € A
P-41090	92 mm	400 mm	1 1/4UNC	1	0088381969628	322.00 € A
P-41115	102 mm	400 mm	1 1/4UNC	1	0088381968829	322.00 € A
P-41143	112 mm	400 mm	1 1/4UNC	1	0088381968850	380.00 € A
P-65822	122 mm	400 mm	1 1/4UNC	1	0088381996358	235.00 € A
P-65838	132 mm	400 mm	1 1/4UNC	1	0088381996365	474.00 € A
P-41171	152 mm	400 mm	1 1/4UNC	1	0088381968881	474.00 € A
P-41187	162 mm	400 mm	1 1/4UNC	1	0088381968898	474.00 € A
P-41202	182 mm	400 mm	1 1/4UNC	1	0088381968911	599.00 € A
P-41218	202 mm	400 mm	1 1/4UNC	1	0088381968928	699.00 € A
P-41230	225 mm	400 mm	1 1/4UNC	1	0088381968942	699.00 € A

**Trépan diamanté pour usage à eau petits agrégats (alésage 1-1/4" (5/4"))**

Pour le forage sous arrosage du béton dur composé de petits agrégats.



Ref.	Ø	profondeur	Emm. Outil	Qté	EAN	Tarif HT
P-65844	61 mm	400 mm	1 1/4UNC	1	0088381996372	245.00 € A
P-41377	82 mm	400 mm	1 1/4UNC	1	0088381969086	245.00 € A
P-41399	92 mm	400 mm	1 1/4UNC	1	0088381969109	275.00 € A
P-41414	102 mm	400 mm	1 1/4UNC	1	0088381969123	322.00 € A
P-41442	112 mm	400 mm	1 1/4UNC	1	0088381969154	322.00 € A
P-65850	122 mm	400 mm	1 1/4UNC	1	0088381996389	235.00 € A
P-65866	132 mm	400 mm	1 1/4UNC	1	0088381996396	474.00 € A
P-41470	152 mm	400 mm	1 1/4UNC	1	0088381969185	380.00 € A
P-41486	162 mm	400 mm	1 1/4UNC	1	0088381969192	380.00 € A
P-41501	182 mm	400 mm	1 1/4UNC	1	0088381968775	474.00 € A
P-41517	202 mm	400 mm	1 1/4UNC	1	0088381968782	474.00 € A
P-41539	225 mm	400 mm	1 1/4UNC	1	0088381968805	599.00 € A

**Trépan diamanté pour usage à sec DUSTEC**
**Trépan diamanté pour usage à sec Dustec M16**

Pour briques et matériaux abrasifs.

Segments soudés au laser.

Hauteur segment : 9,5 mm.

A utiliser avec manchon d'aspiration P-41872.



Ref.	Ø	profondeur	Nb. dents	Emm. Outil	Qté	EAN	Tarif HT
P-63806	68 mm	150 mm	3	M16	1	0088381994323	177.00 € A
P-63812	68 mm	400 mm	3	M16	1	0088381994330	187.00 € A
P-63828	76 mm	150 mm	4	M16	1	0088381994347	177.00 € A
P-63834	76 mm	400 mm	4	M16	1	0088381994354	187.00 € A
P-42008	82 mm	60 mm	4	M16	1	0088381968416	187.00 € A
P-63840	82 mm	150 mm	4	M16	1	0088381994361	187.00 € A
P-63856	82 mm	400 mm	4	M16	1	0088381994378	207.00 € A
P-63862	107 mm	150 mm	6	M16	1	0088381994385	207.00 € A
P-63878	107 mm	400 mm	6	M16	1	0088381994392	235.00 € A
P-63884	112 mm	150 mm	5	M16	1	0088381994408	207.00 € A
P-63890	112 mm	400 mm	5	M16	1	0088381994415	235.00 € A
P-63909	127 mm	150 mm	6	M16	1	0088381994422	235.00 € A
P-63915	127 mm	400 mm	6	M16	1	0088381994439	245.00 € A
P-63921	132 mm	150 mm	6	M16	1	0088381994446	245.00 € A
P-63937	132 mm	400 mm	6	M16	1	0088381994453	275.00 € A

**Pointe de centrage pour trépan à sec Dustec M16 Longueur 70 mm**

Ref.	Long.	Qté	EAN	Tarif HT
P-41888	128 mm	1	0088381968294	27.50 € A

**Pointe de centrage pour trépan à sec Dustec M16 Longueur 150 mm**

Ref.	Long.	Qté	EAN	Tarif HT
P-41894	225 mm	1	0088381968300	27.50 € A

**Pointe de centrage pour trépan à sec Dustec M16 Longueur 400 mm**

Avec pointe de centrage P-41894



Ref.	Long.	Qté	EAN	Tarif HT
P-41903	455 mm	1	0088381968317	33.00 € A

**Manchon d'aspiration carotteuse M18 pour trépan à sec Dustec M16**

Ref.	Emm. Machine	Emm. Outil	Qté	EAN	Tarif HT
P-41872	M18 femelle	M16 mâle		0088381968287	155.00 € A

## Accessoires complémentaires pour trépan

### Centreurs pour trépan

Pour trépan à sec ou à eau.



Ref.	Ø	Qté	EAN	Tarif HT
P-41919	68/69 mm	1	0088381968324	2.70 € A
P-41925	71/72 mm	1	0088381968331	2.70 € A
P-45098	76 mm	1	0088381975209	4.00 € A
P-41931	81/82 mm	1	0088381968348	4.00 € A
P-41947	91/92 mm	1	0088381968355	4.00 € A
P-41953	101/102 mm	1	0088381968362	5.00 € A
P-41969	111/112 mm	1	0088381968379	7.90 € A
P-41975	121/122 mm	1	0088381968386	8.90 € A
P-41981	131/132 mm	1	0088381968393	9.90 € A

### Rallonges pour trépan



Ref.	Emmanchement	Long.	Qté	EAN	Tarif HT
P-41626	1-1/4" mâle -> 1-1/4" femelle	300 mm	1	0088381968638	62.00 € A
P-41648	1-1/4" mâle -> 1-1/4" femelle	500 mm	1	0088381968652	104.00 € A
P-41551	1/2" mâle -> 1/2" femelle	100 mm	1	0088381968560	22.50 € A
P-34718	1/2" mâle -> 1/2" femelle	300 mm	1	0088381963879	27.50 € A

### Kit d'extraction de trépan

L'utilisation d'un chasse cône à chaud est primordiale pour préserver la fiabilité des outils (grosse probabilité de casse à froid)



Ref.	Qté	EAN	Tarif HT
P-16427	1	0088381947084	30.00 € A

### Bague en cuivre pour DBM230

Bague en cuivre à placer entre l'axe et le trépan. Permettant le démontage des trépan facilement



Ref.	Qté	EAN	Tarif HT
EE35450000	1	3240891026551	1.60 € A

## Adaptateurs d'emmanchement pour trépan

### Adaptateurs carotteuse M18 pour trépan M16

Équipé d'un circlip de maintien pour axes de centrage.



Ref.	Emm. Machine	Emm. Outil	Qté	EAN	Tarif HT
P-45082	M18 (femelle)	M16 (mâle)	1	0088381975193	30.00 € A

### Adaptateurs carotteuse 1/2" pour trépan M16



Ref.	Emmanchement	Qté	EAN	Tarif HT
P-10067	1/2" mâle -> M16 mâle	1	0088381931083	15.90 € A

### Adaptateurs carotteuse M18 pour trépan M30



Ref.	Emm. Machine	Emm. Outil	Qté	EAN	Tarif HT
P-41866	M18 (femelle)	M30 (mâle)	1	0088381968270	18.90 € A

### Adaptateurs carotteuse 1/2" pour trépan M30



Ref.	Emmanchement	Qté	EAN	Tarif HT
P-10073	1/2" mâle -> M30 mâle	1	0088381931090	18.90 € A

### Adaptateurs carotteuse M16 pour trépan 1-1/4"



Ref.	Qté	EAN	Tarif HT
P-14009	1	0088381931335	36.00 € A

### Adaptateurs carotteuse M30 pour trépan 1-1/4"



Ref.	Qté	EAN	Tarif HT
P-14015	1	0088381931342	36.00 € A

### Adaptateurs carotteuse M18 pour trépan 1-1/4" ou accessoires 1/2"



Ref.	Emm. Machine	Emm. Outil	Qté	EAN	Tarif HT
P-42151	M18 (femelle)	1-1/4" (mâle) ou 1/2" (femelle)	1	0088381970020	18.90 € A

**D – UNIVERS DIAMANT, DÉCOUPE DES MATÉRIAUX**

Disques diamant gamme	
COSMOS - QUASAR . . . . .	499
COSMOS - COMET . . . . .	499
COSMOS - NEBULA . . . . .	499
Disques diamant fin pour meuleuse à batterie . . . . .	500
Disques diamant gamme standard . . . . .	500
Disques à concrétion diamant pour métal . . . . .	500
Disques diamant "RESCUE" pour pompiers, sauveteurs. . . . .	500
Disques diamant à eau, béton, pour scie diamant . . . . .	500
Disques diamant à eau, carrelage et verre, pour scie diamant. . . . .	501
Bagues de réduction . . . . .	501
Plateaux de ponçage diamant pour béton . . . . .	501
Plateaux de ponçage diamant pour béton, granit et marbre . . . . .	501
Plateaux de ponçage diamant PCD . . . . .	501
Plateaux de ponçage diamant à faibles vibrations pour meuleuses . . . . .	502

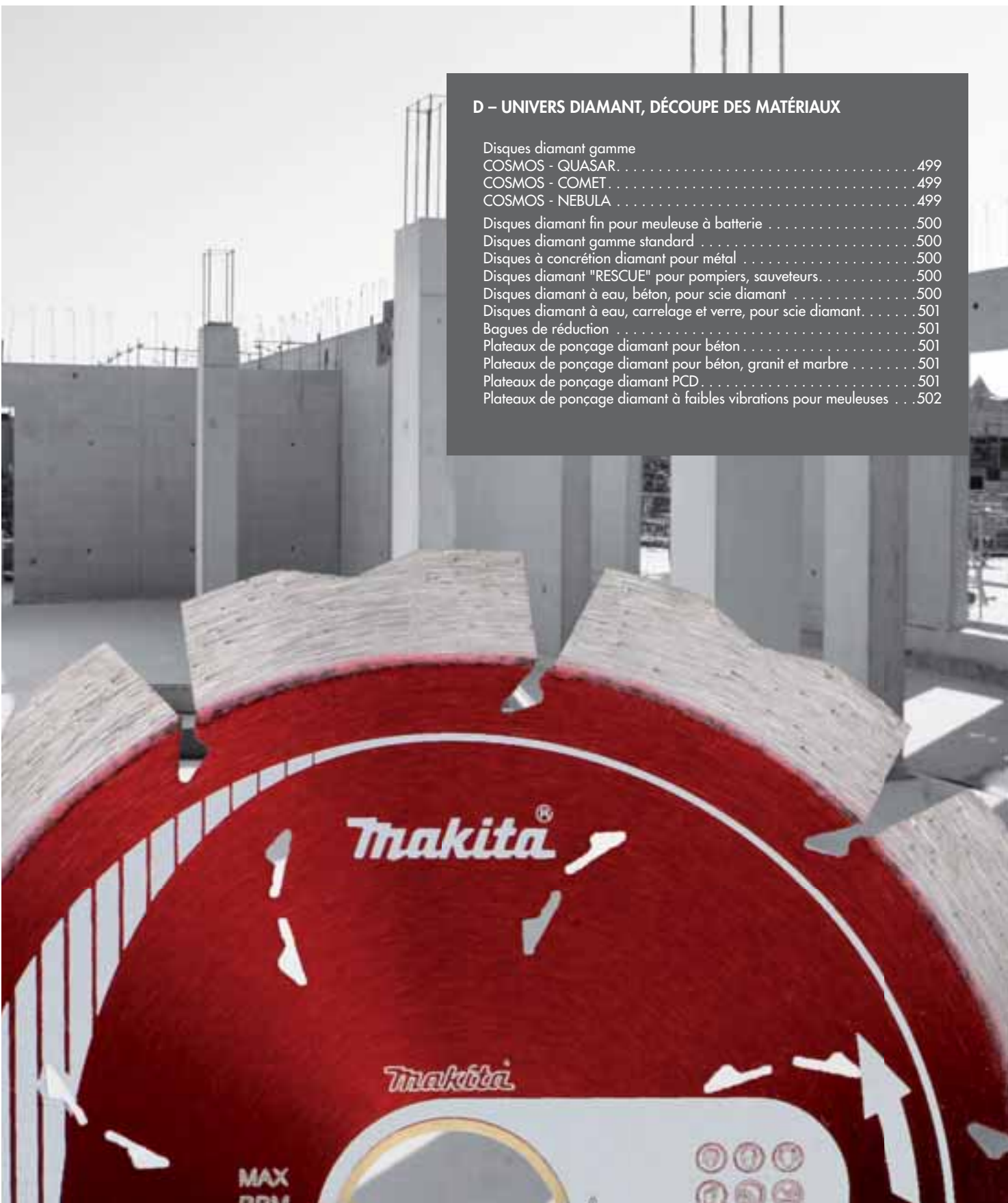

Gamme

# COSMOS

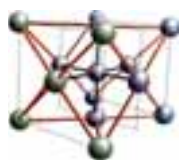

## Technologie 3DDG

longévité et rapidité

- Les grains sont plus nombreux dans le segment.
- Ils travaillent de façon uniforme en supportant une pression identique.
- Ils s'usent et tombent au même rythme.

Cette technologie est l'aboutissement de 70 ans d'expérience et de recherche.

## Grain de diamant

- Les grains de diamant sont placés de façon précise, en 3 dimensions.
- La distance entre les grains de diamant est contrôlée.

**+ de longévité**  
**+ de rapidité**

## Technologie STEALTH :

Silence et Anti-vibrations

Technologie de pointe utilisant la technologie "sandwich" : 2 feuilles d'acier laminées de chaque côté d'une troisième en métal tendre. Amortissement maximum des vibrations et réduction du bruit. Le disque est plus sûr à utiliser et dure plus longtemps. Il offre un confort inégalé à l'opérateur.

Cette technologie s'applique à partir du diamètre 230 mm.



Une gamme complète pour répondre à tous les besoins



Le label ou **Norme OSA** est le garant du respect à la norme de sécurité européenne **EN13236**. En France, seuls les disques diamants conformes à cette norme sont autorisés à être commercialisés.

Tous les disques de la gamme COSMOS sont labélisés OSA.



# QUASAR



**Technologie STEALTH**  
Moins de vibrations + Silencieux



**Technologie 3DDG**  
Grande vitesse de coupe  
+30% de durée de vie



**Segment Pro / Soudage laser**  
Réduction de la surchauffe et plus  
longue durée de vie



# comet



**Technologie 3DDG**  
Grande vitesse de coupe  
+30% de durée de vie



**Segment Pro / Soudage laser**  
Réduction de la surchauffe et plus  
longue durée de vie



# nebula



**Segment Pro / Soudage laser**  
Réduction de la surchauffe et plus  
longue durée de vie

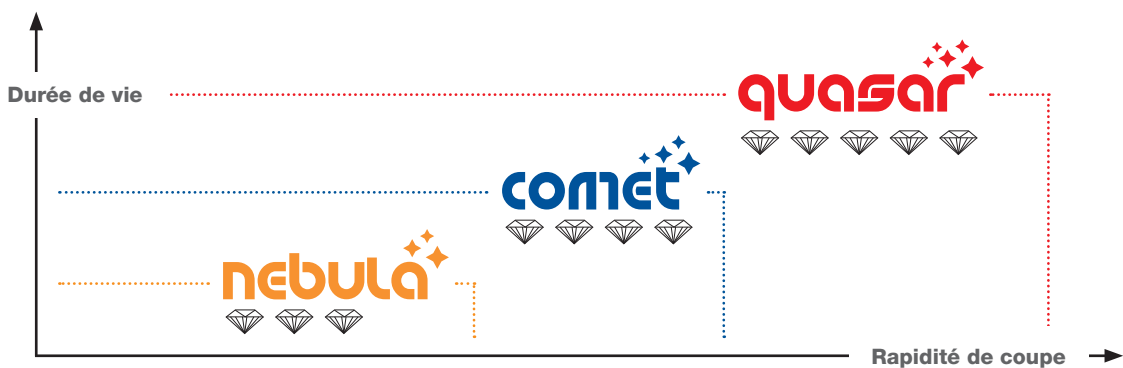

UNIVERS DIAMANT | DÉCOUPE DES MATÉRIAUX

# Disques DIAMANT

**COSMOS**  
S Y S T E M

Les disques diamant de la gamme Cosmos sont développés et fabriqués, comme tout produit MAKITA, dans l'objectif de répondre aux exigences de tous les professionnels.

Ils ont tous des segments soudés au laser sur le corps du disque. Les segments sont moulés, pressés

à froid, cuits sous hautes pression et température, puis soudés au rayon laser. Cette méthode d'assemblage est actuellement la plus résistante qui existe. De même, MAKITA utilise des grains de diamant synthétiques de haute qualité pour obtenir une résistance maximale à l'abrasion. Les disques diamant MAKITA peuvent

être utilisés pour des coupes à sec ou avec arrosage. Les produits MAKITA respectent les exigences de la norme EN 13236 dans sa dernière version de 2011 et le Décret 2003-158. De plus, leurs procédés de fabrication sont certifiés par l'organisme indépendant OSA.

- Excellent
- Adapté
- Occasionel

	quasar <sup>+</sup>	comét <sup>+</sup>					nebula <sup>+</sup>	
	3DDG Stealth Silencieux	3DDG	Jante crénelée	Jante continue	Spécial verre*	Asphalte	Spécial déjointage	Soudé au laser
Céramique								
Porcelaine								
Marbre								
Briques dures								
Béton précontraint / Dalle en pierre								
Granit								
Terrazzo								
Calcaire dur								
Terre cuite / Argile								
Ardoise								
Béton								
Béton armé								
Briques								
Calcaire								
Grès tendre								
Béton frais								
Grès dur								
Asphalte								
MDF								
Fibre de verre								
PVC								
Acier								
Mortier								

\*Dépôt électrolytique

UNIVERS DIAMANT | DÉCOUPE DES MATÉRIAUX

Disques diamant gamme COSMOS - QUASAR

Disques diamant silencieux QUASAR pour béton



Ref.	Ø	Ø Alésage	Bag. réduc.	Haut. segm.	Ep. segm.	Qté	EAN	Tarif HT
B-12712	230 mm	22,23 mm	—	12 mm	2,6 mm	1	0088381355452	177.00 € A
B-17588	300 mm	25,4 mm	20 mm	12 mm	3 mm	1	0088381368841	207.00 € A
B-13465	350 mm	25,4 mm	20 mm	12 mm	3 mm	1	0088381359177	245.00 € A
B-13471	400 mm	25,4 mm	20 mm	12 mm	3 mm	1	0088381359184	290.00 € A

Disques diamant gamme COSMOS - COMET

Disques diamant COMET pour béton



Ref.	Ø	Ø Alésage	Bag. réduc.	Haut. segm.	Ep. segm.	Qté	EAN	Tarif HT
B-12778	125 mm	22,23 mm	—	10 mm	2,2 mm	1	0088381355513	58.00 € A
B-27187	150 mm	22,23 mm	—	10 mm	2,2 mm	1	0088381411110	87.00 € A
B-27193	180 mm	22,23 mm	—	10 mm	2,2 mm	1	0088381411127	104.00 € A
B-12784	230 mm	22,23 mm	—	10 mm	2,6 mm	1	0088381355520	135.00 € A
B-17619	300 mm	25,4 mm	—	10 mm	3,2 mm	1	0088381368872	155.00 € A
B-13552	350 mm	20 mm	25,4 mm	10 mm	3,2 mm	1	0088381359269	187.00 € A
B-13568	400 mm	20 mm	25,4 mm	10 mm	3,2 mm	1	0088381359276	235.00 € A

Disques diamant COMET Spécialisés, JANTE CRENELÉE pour matériaux durs



Ref.	Ø	Ø Alésage	Bag. réduc.	Haut. segm.	Ep. segm.	Qté	EAN	Tarif HT
B-12996	125 mm	22,23 mm	20 mm	7 mm	2,4 mm	1	0088381358187	45.00 € A
B-13007	150 mm	22,23 mm	20 mm	7 mm	2,4 mm	1	0088381358194	58.00 € A
B-13035	230 mm	22,23 mm	—	8 mm	2,4 mm	1	0088381358224	93.00 € A
B-13041	300 mm	25,4 mm	—	8,5 mm	3 mm	1	0088381358231	155.00 € A
B-13057	350 mm	25,4 mm	—	8,5 mm	3,3 mm	1	0088381358248	207.00 € A

Disques diamant COMET Spécialisés, JANTE CONTINUE pour matériaux délicats



Ref.	Ø	Ø Alésage	Bag. réduc.	Haut. segm.	Ep. segm.	Qté	EAN	Tarif HT
B-13063	80 mm	15 mm	—	5 mm	1,6 mm	1	0088381358255	25.50 € A
B-13091	125 mm	22,23 mm	20 mm	5 mm	1,6 mm	1	0088381358286	42.00 € A
B-13138	230 mm	30 mm	25,4 mm	5 mm	1,7 mm	1	0088381358323	71.00 € A
B-13144	300 mm	25,4 mm	—	7 mm	2,4 mm	1	0088381358347	135.00 € A
B-13150	350 mm	30 mm	25,4 mm	7 mm	2,6 mm	1	0088381358354	177.00 € A

Disques diamant COMET Spécialisés, SPÉCIAL VERRE



Ref.	Ø	Ø Alésage	Bag. réduc.	Ep. segm.	Qté	EAN	Tarif HT
B-13188	125 mm	22,23 mm	20 mm	2,5 mm	1	0088381358385	62.00 € A
B-13219	230 mm	22,23 mm	—	3 mm	1	0088381358415	135.00 € A

Disques diamant COMET Spécialisés, ASPHALTE



Ref.	Ø	Ø Alésage	Bag. réduc.	Haut. segm.	Ep. segm.	Qté	EAN	Tarif HT
B-13269	300 mm	20 mm	—	10 mm	2,8 mm	1	0088381358460	145.00 € A
B-13275	350 mm	25,4 mm	20 mm	10 mm	3,2 mm	1	0088381358477	165.00 € A

Disques diamant COMET Spécialisés, DÉJOINTAGE



Ref.	Ø	Ø Alésage	Bag. réduc.	Haut. segm.	Ep. segm.	Qté	EAN	Tarif HT
B-13253	125 mm	22,23 mm	—	7 mm	6,4 mm	1	0088381358453	118.00 € A

Disques diamant gamme COSMOS - NEBULA

Disques diamant NEBULA pour béton



Ref.	Ø	Ø Alésage	Bag. réduc.	Haut. segm.	Ep. segm.	Qté	EAN	Tarif HT
B-53986	115 mm	22,23 mm	—	10 mm	2,4 mm	1	0088381476485	30.00 € A
B-53992	125 mm	22,23 mm	—	10 mm	2,4 mm	1	0088381476492	36.00 € A
B-54019	180 mm	22,23 mm	—	10 mm	2,4 mm	1	0088381476515	48.00 € A
B-54025	230 mm	22,23 mm	—	10 mm	2,4 mm	1	0088381476522	51.00 € A
B-54031	300 mm	20 mm	—	10 mm	2,4 mm	1	0088381476539	87.00 € A
B-54053	350 mm	20 mm	25,4 mm	10 mm	2,4 mm	1	0088381476553	125.00 € A
B-54069	400 mm	20 mm	25,4 mm	10 mm	2,4 mm	1	0088381476560	155.00 € A

## Disques diamant fin pour meuleuse à batterie



### Disque diamant fin pour meuleuse à batterie

Disque diamant fin de qualité convient à la découpe des matériaux suivant : Béton et granite.

Ref.	Ø	Ø Alésage	Haut. segm.	Ep. segm.	Qté	EAN	Tarif HT
B-53796	125 mm	22,23 mm	7 mm	1,6 mm	1	0088381475983	36.00 € A



### Disque diamant pour porcelaine et céramique

Disque très fin permettant une coupe rapide et claire. La jante ondulée augmente la résistance du disque et réduit les vibrations. Centre du disque renforcé.

Ref.	Ø lame	Ø Alésage	Bag. réduc.	Haut. segm.	Ep. segm.	Qté	EAN	Tarif HT
B-46333	125 mm	22,23 mm	mm	10 mm	1,4 mm	1	0088381452410	45.00 € A

## Disques diamant gamme standard



### Disque diamant pour meuleuse

Ref.	Ø	Ø Alésage	Bag. réduc.	Haut. segm.	Ep. segm.	Qté	EAN	Tarif HT
B-06432	150 mm	22,23 mm	mm	7 mm	2,1 mm	1	0088381276122	39.00 € A

## Disques à béton diamant pour métal

### Moins d'étincelles

**+ 50%**  
de durée  
de vie  
par rapport  
à un disque standard



Disque standard



Disque à béton

**Disque multi-application**  
Métal, Inox, Métaux non ferreux, PVC,  
Parpaing



L'ASSURANCE d'une grande  
sécurité de travail



### Disques à béton diamant pour métal

Disque à béton. Durée de vie supérieure (x50) et moins d'étincelles qu'un disque à tronçonner pour métaux. Nombreuses applications et matériaux.

Ref.	Ø	Ø Alésage	Bag. réduc.	Haut. segm.	Ep. segm.	Qté	EAN	Tarif HT
B-53693	125 mm	22,23 mm	mm	1,5 mm	1,3 mm	1	0088381473675	62.00 € A
B-53718	230 mm	22,23 mm	mm	1,5 mm	1,3 mm	1	0088381473699	118.00 € A

## Disques diamant "RESCUE" pour pompiers, sauveteurs



### Disques diamant brasé multi-matériaux pour pompiers, sauveteurs...

Réduction des étincelles, fragments, et aucune odeur dégagée.

Ref.	Ø	Ø Alésage	Bag. réduc.	Haut. segm.	Ep. segm.	Qté	EAN	Tarif HT
B-55310	125 mm	22,23 mm	mm	4 mm	2,8 mm	1	0088381482035	51.00 € A
B-55326	230 mm	22,23 mm	mm	4 mm	3,1 mm	1	0088381482042	104.00 € A
B-55332	300 mm	25,4 mm	mm	4 mm	3,4 mm	1	0088381482059	155.00 € A

## Disques diamant à eau, béton, pour scie diamant



### Disque diamant à jante continue crenelée, béton, à eau pour scie diamant

Ref.	Ø	Ø Alésage	Bag. réduc.	Haut. segm.	Ep. segm.	Qté	EAN	Tarif HT
B-22034	110 mm	20 mm	mm	5 mm	2 mm	1	0088381401777	30.00 € A



### Disque diamant à jante continue, béton, à eau pour scie diamant

Ref.	Ø	Ø Alésage	Bag. réduc.	Haut. segm.	Ep. segm.	Qté	EAN	Tarif HT
B-21951	125 mm	20 mm	mm	5,5 mm	1,9 mm	1	0088381401692	42.00 € A

Disques diamant à eau, carrelage et verre, pour scie diamant



Disque diamant à jante continue, carrelage et verre, à eau pour scie diamant

Ref.	Ø	Ø Alésage	Bag. réduc.	Haut. segm.	Ep. segm.	Qté	EAN	Tarif HT
B-21098	85 mm	15 mm	mm	5 mm	1,8 mm	1	0088381399777	36.00 € A

Bagues de réduction

Bague de réduction



Ref.	Ø	Ø Alésage	Epaisseur	Qté	EAN	Tarif HT
257019-2	20 mm	15,88 mm	1,6 mm	1	3240890632067	3.50 € A
503275	22,23 mm	20 mm	3 mm	1	3240890732378	6.50 € A
257022-3	25 mm	15,88 mm	4 mm	1	0088381189293	2.70 € A
P-13873	25,4 mm	16 mm	4 mm	1	3240890900401	18.90 € A
394228121	25,4 mm	20 mm	5 mm	1	4002829500743	2.70 € A
257262-3	30 mm	16 mm	4 mm	1	3240890632821	1.20 € A
B-21026	30 mm	20 mm	1,2 mm	1	3240890912718	2.70 € A
B-21032	30 mm	20 mm	1,4 mm	1	3240890912725	2.70 € A
B-21048	30 mm	20 mm	1,8 mm	1	3240890910080	2.70 € A
B-21054	30 mm	25 mm	1,6 mm	1	3240890912732	2.70 € A
B-21060	30 mm	25,4 mm	1,4 mm	1	3240890912749	4.50 € A
B-21076	30 mm	25,4 mm	2,2 mm	1	3240890912756	2.70 € A

Plateaux de ponçage diamant pour béton



Plateau de ponçage diamant - travaux rapide - économique

Ref.	Ø	Ø Alésage	Qté	EAN	Tarif HT
D-60682	1 mm	125 mm	22,23	0088381472883	20.90 € A

Plateaux de ponçage diamant pour béton, granit et marbre



Plateau de ponçage diamant - travaux rapides

Orifices permettant l'utilisation de machines avec aspiration. Conforme EN13236.

Ref.	Ø	Ø Alésage	Capacité d'enlèvement	Qté	EAN	Tarif HT
B-48561	125 mm	22,23 mm	1400 g/h	1	0088381455527	93.00 € A



Plateau de ponçage diamant - travaux dégrossissages

Orifices permettant l'utilisation de machines avec aspiration. Double rangs de segments assurant un ponçage régulier.

Ref.	Ø	Ø Alésage	Capacité d'enlèvement	Qté	EAN	Tarif HT
B-48577	125 mm	22,23 mm	4535 g/h	1	0088381455534	99.00 € A



Plateau de ponçage diamant (travaux de finition) pour surfaceuse Ø 125 mm

Orifices permettant l'utilisation de machines avec aspiration.

Ref.	Ø	Ø Alésage	Qté	EAN	Tarif HT
B-12289	125 mm	22,23 mm	1	0088381354042	245.00 € A

Plateaux de ponçage diamant PCD

PCD

Segments brasés en diamant polycristallin



L'ASSURANCE d'une grande sécurité de travail

Pour enlèvement de colle polyuréthane, peinture, revêtement Époxy et acrylique

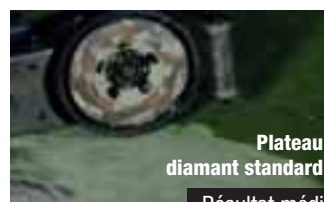

Plateaux de ponçage diamant pour colle polyuréthane, peinture, revêtement Époxy et acrylique

Ref.	Ø Alésage	Ø	Qté	EAN	Tarif HT
B-53160	M14 mm	125 mm	1	0088381472326	145.00 € A

Plateaux de ponçage diamant à faibles vibrations pour meuleuses



Anneaux caoutchouc



- Les vibrations sont absorbées par les anneaux en caoutchouc, garantissant un confort de travail optimal,
- Le contact avec la surface est maximal, favorisant ainsi un travail continu, rapide et efficace.

Plateau de ponçage diamant à faibles vibrations (travaux généraux) pour meuleuses Ø 125 mm

Très faibles vibrations, grâce à 2 joints qui absorbent les vibrations et les chocs. Orifices permettant l'utilisation de machines avec aspiration. Double rangs de segments assurant un ponçage régulier. Conforme EN13236.

Ref.	Ø	Filetage	Type	Vitesse max	Qté	EAN	Tarif HT
B-48549	125 mm	M14	Sec	12200 tr/min	1	0088381455503	104.00 € A

Plateau de ponçage diamant à faibles vibrations (matériaux calcaires) pour meuleuses Ø 125 mm

Ref.	Ø	Filetage	Type	Vitesse max	Qté	EAN	Tarif HT
B-48555	125 mm	M14	Sec	12200 tr/min	1	0088381455510	104.00 € A

Plateau de ponçage diamant à faibles vibrations (travaux généraux) pour meuleuses Ø 180 mm et Ø 230 mm

Très faibles vibrations, grâce à 2 joints qui absorbent les vibrations et les chocs. Orifices permettant l'utilisation de machines avec aspiration. Double rangs de segments assurant un ponçage régulier. Conforme EN13236.

Ref.	Ø	Filetage	Type	Vitesse max	Qté	EAN	Tarif HT
B-48608	180 mm	M14	Sec	8500 tr/min	1	0088381455565	125.00 € A

Plateau de ponçage diamant à faibles vibrations (travaux généraux) pour meuleuses Ø 180 mm et Ø 230 mm

Très faibles vibrations, grâce à 2 joints qui absorbent les vibrations et les chocs. Orifices permettant l'utilisation de machines avec aspiration. Double rangs de segments assurant un ponçage régulier. Conforme EN13236.

Ref.	Ø	Filetage	Type	Vitesse max	Qté	EAN	Tarif HT
B-48608	180 mm	M14	Sec	8500 tr/min	1	0088381455565	125.00 € A

UNIVERS DIAMANT | DÉCOUPE DES MATÉRIAUX



**Makita**

**E – TRONÇONNER MEULER POLIR**

Disques à tronçonner spécial meuleuses à batterie Ø 125 mm . . .	504
Disques à tronçonner pour meuleuses . . . . .	505
Disques à tronçonner pour scies à coupe d'onglets à métaux . . .	505
Disques à tronçonner pour découpeuses thermiques . . . . .	505
Meules à ébarber pour meuleuses . . . . .	506
Meules à ébarber flexibles . . . . .	506
Meules 2 en 1 . . . . .	507
Disques abrasifs. . . . .	507
Disques à lamelles . . . . .	509
Disques à lamelles non tissés. . . . .	509
Disques de décapage. . . . .	509
Peaux de mouton . . . . .	510
Éponges et Patins . . . . .	510
Roues à lamelles . . . . .	511
Brosses pour meuleuses . . . . .	512
Brosses pour perceuses. . . . .	513
Fraises carbure pour meuleuses droites . . . . .	514

**Ideal for Cordless Tools**

**B-45733**

125 x 0.8 x 22.23mm  
5" x 1/32" x 7/8"

max.80m/s (4800m/min)  
max.12250min<sup>-1</sup> (12250rpm)

EN 12413

**125x0.8**

**Fast Cutting**

Makita Corporation

E

TRONÇONNER | MEULER | POLIR

# Tronçonner

Pour meuleuses, découpeuses thermiques et tronçonneuses à métaux

**INFORMATIONS**

Dimensions du disque  
Conformément à la Norme  
Date limite d'utilisation (voir ci-dessous)  
Pictogrammes de sécurité

Le code de couleur indique le type du matériel à travailler  
bleu : métal  
orange : inox  
vert : pierre  
rouge : alu

Application  
Spécifications techniques (voir ci-contre)

Date limite d'utilisation :  
V01/2021 = 1<sup>er</sup> trimestre 2021  
V04/2021 = 2<sup>e</sup> trimestre 2021  
V07/2021 = 3<sup>e</sup> trimestre 2021  
V10/2021 = 4<sup>e</sup> trimestre 2021

Vitesse maximale d'utilisation  
Code article  
Code barre

**A | 46 | N | BF | 92**

Type de grain | Ø du grain | Indice de dureté | Liant | Code

**Type de grain**

- A > Oxyde d'aluminium pour le métal (corindon)
- C > Carbure de silicium pour la pierre
- Z > Zirconium

**Diamètre du grain**

- 16 à 24 > gros à moyen
- 30 à 60 > fin
- (Ø du grain selon la norme FEPA ; G24 = 0.6 à 1 mm ; G30 = 0.5 à 0.8 mm)

**Indice de dureté**

- A à L > très tendre à tendre
- L à O > moyenne
- P à S > dure
- T à Z > très dure

**Liant**

- B > liant à résines synthétiques
- BF > liant à résine synthétique renforcé avec fibre de verre

Disque à tronçonner FIN  
Moyeu PLAT

- Pour tous travaux de tronçonnage

Disque à tronçonner FIN  
Moyeu DÉPORTÉ

- Permet de travailler au ras des matériaux
- Assure une plus grande rigidité du disque

**Disques à tronçonner spécial meuleuses à batterie Ø 125 mm**

## Disque à tronçonner fin, L' idéal pour les meuleuses à batteries !



- 1 - Vous effectuez plus de coupes avec une charge de batterie,
- 2 - Votre coupe est plus précise et plus nette. Elle nécessitera moins de travail d'ébarbage,
- 3 - La coupe est plus fine, c'est moins de poussière et plus de confort.



**Disques à tronçonner métal et inox pour meuleuses à batterie**

Trait de coupe réduit : Pour un nombre de coupe augmenté sur une charge de batterie. Pour une réduction de la matière coupée. Pour une coupe plus propre.

Ref.	Ø	Ø Alésage	Epaisseur	Forme	Spécification	OSA	Qté	EAN	Tarif HT
B-45733	125 mm	22,23 mm	0,8 mm	Plat	Z60T		1	0088381451000	2.40 € A
B-46953	230 mm	22,23 mm	0,8 mm	Deporte	Z60T		1	0088381453936	2.40 € A

TRONÇONNER | MEULER | POLIR



## Disques à tronçonner pour meuleuses

### Disques à tronçonner métal et inox pour meuleuses

Ref.	Ø	Ø Alésage	Épaisseur	Forme	Spécification	OSA	Qté	EAN	Tarif HT
B-12217	115 mm	22,23 mm	1 mm	Plat	A60T		1	0088381353977	1.80 € A
B-12239	125 mm	22,23 mm	1 mm	Plat	A60T		1	0088381353991	1.60 € A
B-12239-10	125 mm	22,23 mm	1 mm	Plat	A60T		10	3240891136441	16.90 € A
B-12239-12	125 mm	22,23 mm	1 mm	Plat	A60T		12	0088381480628	16.90 € A
B-12239-50	125 mm	22,23 mm	1 mm	Plat	A60T		50	3240890930675	62.00 € A
B-64593	125 mm	22,23 mm	1,2 mm	Deporté	A60T		1	3240890928290	1.80 € A
B-46931	125 mm	22,23 mm	1,6 mm	Plat	A36S-BF		1	0088381453912	1.20 € A
B-12273	230 mm	22,23 mm	1,9 mm	Plat	A60T		1	0088381354035	3.00 € A
B-12273-40	230 mm	22,23 mm	1,9 mm	Plat	A60T		40	3240890930637	87.00 € A



### Disques à tronçonner métal pour meuleuses

Ref.	Ø	Ø Alésage	Épaisseur	Forme	Spécification	OSA	Qté	EAN	Tarif HT
A-85307	115 mm	22,23 mm	2,5 mm	Plat	A 30 R		1	0088381150583	1.60 € A
A-85313	125 mm	22,23 mm	2,5 mm	Plat	A 30 R		1	0088381150590	1.60 € A
A-85335	230 mm	22,23 mm	2,5 mm	Plat	A 30 R		1	0088381150613	3.50 € A

### Disques à tronçonner matériaux pour meuleuses

Ref.	Ø	Ø Alésage	Épaisseur	Type	Qté	Forme	EAN	Tarif HT
A-85357	115 mm	22,23 mm	3 mm	C 30 T	1	41	0088381150620	2.10 € A
A-85363	125 mm	22,23 mm	3 mm	C 30 T	1	41	0088381150637	2.10 € A
A-85385	230 mm	22,23 mm	3 mm	C 30 T	1	41	0088381150651	4.00 € A

### Disques à tronçonner aluminium pour meuleuses

Ref.	Ø lame	Ø Alésage	Épaisseur	Forme	Spécification	OSA	Qté	EAN	Tarif HT
B-45331	125 mm mm	22,23 mm mm	1 mm	Plat	A60T		1	0088381448574	2.10 € A
B-45369	230 mm mm	22,23 mm mm	1,9 mm	Plat	A60T		1	0088381448604	3.50 € A

## Disques à tronçonner pour scies à coupe d'onglets à métaux

### Disques fins à tronçonner métal pour machines à batterie

Ref.	Ø	Ø Alésage	Épaisseur	Armature	Spécification	OSA	Qté	EAN	Tarif HT
B-64696-5	355 mm	25,4 mm	2,5 mm	Double	A36PBF		5	0088381535953	42.00 € A



### Disques fin à tronçonner métal pour scie à coupe d'onglet à métaux

Seulement 2,5 mm d'épaisseur ce qui permet une coupe rapide et de réduire l'échauffement lors de la coupe. Lame haute résistance avec une durée de vie augmentée. Peu de vibrations.

Ref.	Ø lame	Épaisseur	Ø Alésage	Type	Qté	EAN	Tarif HT
B-49448-5	355 mm	2,5 mm	25,4 mm	A36P	1	0088381458894	45.00 € A



### Disques à tronçonner métal

Ref.	Ø	Ø Alésage	Épaisseur	Armature	Spécification	OSA	Qté	EAN	Tarif HT
B-16891-5	355 mm	25,4 mm	3 mm	Double	A30PBF		5	0088381362658	42.00 € A
B-55360-25	355 mm	25,4 mm	3 mm	Double	A30PBF		25	0088381483551	165.00 € A



## Disques à tronçonner pour découpeuses thermiques

### Disques à tronçonner métal pour découpeuses thermiques

Ref.	Ø	Ø Alésage	Épaisseur	Spécification	OSA	Qté	EAN	Tarif HT
966121152	300 mm	20 mm	3,5 mm	A24RBF		1	0088381522786	18.90 € A
966144152	350 mm	25,4 mm	4 mm	A24RBF		1	0088381522823	18.90 € A
966161052	400 mm	20 mm	4,5 mm	A24RBF		1	0088381522847	36.00 € A



### Disques à tronçonner matériaux pour découpeuses thermiques

Ref.	Ø	Ø Alésage	Épaisseur	Type	Qté	EAN	Tarif HT
966121120	300 mm	20 mm	3,2 mm	C30-BF	1	4002829464793	12.90 € A
966141120	350 mm	20 mm	4 mm	C30-BF	1	4002829474259	18.90 € A
966144120	350 mm	25,4 mm	4 mm	C30-BF	1	4002829474235	27.50 € A
966161020	400 mm	20 mm	4,5 mm	C30-BF	1	4002829602959	36.00 € A



# Ébarber, meuler, polir

Une gamme complète, de l'ébarbage au polissage

## Meules à ébarber pour meuleuses



### Meule à ébarber inox, pour meuleuses d'angle

Ref.	Ø Disque	Épaisseur	Ø Alésage	Qté	EAN	Tarif HT
A-80656	125 mm	6 mm	22,23 mm	1	0088381139168	2.70 € A



### Meules à ébarber pour métal, ébavurages divers, pour meuleuses d'angle

Ref.	Ø	Ø Alésage	Épaisseur	Type	Qté	EAN	Tarif HT
A-80927	115 mm	22,23 mm	6 mm	A 36 P	1	0088381141024	2.10 € A
A-80933	125 mm	22,23 mm	6 mm	A 36 P	1	0088381141031	2.10 € A
A-80955	230 mm	22,23 mm	6 mm	A 36 P	1	0088381141055	5.00 € A



### Meules à ébarber pour aluminium, pour meuleuses d'angle

Ref.	Ø	Ø Alésage	Épaisseur	Type	Qté	EAN	Tarif HT
B-17653	125 mm	22,23 mm	6 mm	A 36 N	1	0088381369282	2.70 € A

## Meules à ébarber flexibles

**- 56%**  
de vibrations  
par rapport  
à une meule standard

**+ 70%**  
d'autonomie  
sur une charge  
de batterie  
par rapport  
à une meule standard



### Important !

Veillez à bien suivre les indications d'utilisations des meules flexibles.

## Meule à ébarber flexible

**MOINS** de bruits et **MOINS** de vibrations

La gamme de meule à ébarber flexible révolutionne l'usage d'une meuleuse :

- Bruit de frottement réduit,
- Vibrations atténuées,
- Moins de chocs renvoyés dans la machine offrant un travail plus soigné et plus sûr,
- Une gamme pour de nombreuses d'applications : meuler, ébavurer, polir



### Brosse boisseau à fils nylon de finition pour perceuses

Ref.	Qté	Ø	Ø fil	Ø tige	Vitesse max	EAN	Tarif HT
D-45509	1	50 mm	80 mm	6 mm	4500 tr/min	0088381408714	3.50 € A
D-45515	1	63 mm	80 mm	6 mm	4500 tr/min	0088381408721	5.50 € A
D-45521	1	75 mm	80 mm	6 mm	4500 tr/min	0088381408738	6.00 € A



### Meules pour meuleuses droites GS5000 et GS6000

Ref.	Ø	Ø Alésage	Épaisseur	Grain	Spécification	Vitesse max	Qté	EAN	Tarif HT
B-28662	125 mm	20 mm	20 mm	24	A24PBF	6360 tr/min	1	0088381414890	36.00 € A
B-28684	150 mm	20 mm	20 mm	24	A24PBF	6360 tr/min	1	0088381414913	66.00 € A

Disques 2 en 1

## Disque 2 en 1 pour tronçonner et ébarber

Meuler, ébarber et tronçonner avec un seul disque devient maintenant possible.

- Vous gagnez du temps car vous n'avez pas à changer de disque,
- Vous profitez d'une solution facile et économique grâce à sa grande polyvalence,
- Vous pouvez l'utiliser dans de nombreuses conditions y compris en préparation de surface.

Conformité OSA et norme EN 12413



**Couper**  
Coupe facile, fine et précise

**Meuler**  
Meulage propre



Meuler



Tronçonner



Ébarber



### Disques 2 en 1, pour meuleuses d'angle

Tronçonner et ébarber avec un seul et même disque.

Ref.	Ø	Ø Alésage	Epaisseur	Type	Qté	EAN	Tarif HT
B-21244	125 mm	22,23 mm	3,2 mm	A 36 T	1	0088381400527	2.10 € A

## Disques abrasifs

### Disques abrasifs pour meuleuses

Fixation sur plateau caoutchouc par écrou. Disques fibres en oxyde d'alumine.

Ref.	Ø	Grain	Qté	EAN	Tarif HT
P-00860	115 mm	24	5	0088381918787	6.50 € A
P-00882	115 mm	40	5	0088381918800	5.00 € A
P-00907	115 mm	60	5	0088381918824	5.00 € A
P-00913	115 mm	80	5	0088381918831	5.00 € A
P-00929	115 mm	100	5	0088381921039	5.00 € A
P-00957	125 mm	24	5	0088381922203	6.50 € A
P-00979	125 mm	40	5	0088381922227	6.50 € A
P-00985	125 mm	60	5	0088381922234	6.50 € A
P-00991	125 mm	80	5	0088381922241	6.50 € A
P-01030	180 mm	24	5	0088381918879	8.90 € A
P-01052	180 mm	40	5	0088381918893	8.90 € A
P-01074	180 mm	60	5	0088381918916	8.90 € A
P-01080	180 mm	80	5	0088381918923	8.90 € A
P-01096	180 mm	100	5	0088381918930	8.90 € A
P-01111	180 mm	150	5	0088381918954	8.90 € A



### Plateau pour disques abrasifs, pour meuleuses Ø 125 mm

Écrou de serrage (224515-5) non inclus dans cette référence.

Ref.	Ø	Qté	EAN	Pour	Tarif HT
794187-5	100 mm	1	0088381109000	Meuleuses Ø 125 mm, DGA452	18.90 € A
743015-1	115 mm	1	3240890907615	Meuleuses Ø 125 mm, DGA506, DGA508, GA5030R, 9558HNR, 9558PB, GA5040R, 9565PCV, GA5040C, GA5041C, GA5021C	9.90 € A

### Écrou de serrage de plateaux caoutchouc

Ref.	Alésage	Qté	EAN	Pour	Tarif HT
224501-6	M10 x 1,25	1	0088381104555	Meuleuses Ø 100 mm	7.00 € A
224515-5	M14 x 2	1	0088381116190	Meuleuses Ø 115 mm, Meuleuses Ø 125 mm, Meuleuses Ø 150 mm, Meuleuses Ø 180 mm, Meuleuses Ø 230 mm, 9207SPB, 9217SPC, 9218SB, GV7000C, SA7000, SA7000C, DGA452, GA4530R, DGA506, DGA508, GA5030R, 9558HNR, 9558PB, GA5040R, 9565PCV, GA5040C, GA5041C, GA5021C	12.90 € A



# Capacités d'enlèvement

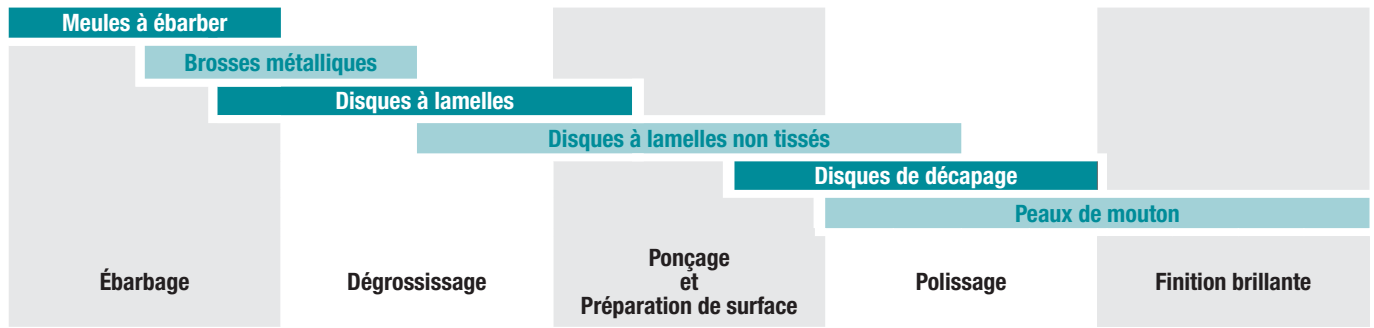

## Quelques applications

	Meules à ébarber	Brosses métalliques	Disques à lamelles	Disques à lamelles non tissés de finition	Disques de décapage	Peaux de mouton
Ébarber rapidement des surfaces	✓					
Ébavurer une soudure	✓	✓	✓			
Décaper la rouille, corrosion et oxydation sur l'acier		✓	✓		✓	
Enlever les projections de soudure sur l'acier		✓		✓	✓	
Décaper la peinture sur l'acier			✓		✓	
Enlever les revêtements de colle			✓		✓	
Enlever les revêtements d'époxy			✓		✓	
Préparation de surface sur toutes les pièces en métal				✓		
Nettoyer les métaux fragiles sans rayures				✓		
Nettoyer et préparer les surfaces avant soudure				✓		
Enlever les inégalités de brillant				✓		
Finition décorative sur acier inoxydable				✓		
Enlever les projections de soudure sur l'acier inoxydable				✓		
Enlever les traces bleues sur l'Inox				✓	✓	
Enlever les traces de calamine					✓	
Décaper la peinture sur le béton et la pierre					✓	
Enlever les lignes sur les pièces en fibre de verre					✓	
Lustrer une carrosserie						✓
Polir une pièce métallique						✓

TRONÇONNER | MEULER | POLIR

## INFORMATIONS

### Type de grains



### Type de forme



**BOMBÉ** Parfait pour les angles ou coins



**PLAT** Parfait pour les surfaces planes

## Disques à lamelles

### Plateaux à lamelles premium Zirconium



Ref.	Ø	Ø Alésage	Forme	Spécification	Qté	EAN	Tarif HT
B-22660	125 mm	22,23 mm		Deporte	Z40	0088381402873	7.90 € A
B-22676	125 mm	22,23 mm		Deporte	Z60	0088381402880	7.90 € A
B-22682	125 mm	22,23 mm		Deporte	Z80	0088381402897	7.90 € A
B-22698	125 mm	22,23 mm		Deporte	Z120	0088381402903	7.90 € A
B-22785	125 mm	22,23 mm		Plat	Z40	0088381402996	7.90 € A
B-22791	125 mm	22,23 mm		Plat	Z60	0088381403009	7.90 € A
B-22800	125 mm	22,23 mm		Plat	Z80	0088381403016	7.90 € A
B-22816	125 mm	22,23 mm		Plat	Z120	0088381403023	7.90 € A
B-22707	180 mm	22,23 mm		Deporte	Z40	0088381402910	11.90 € A
B-22713	180 mm	22,23 mm		Deporte	Z60	0088381402927	11.90 € A
B-22729	180 mm	22,23 mm		Deporte	Z80	0088381402934	11.90 € A
B-22735	180 mm	22,23 mm		Deporte	Z120	0088381402941	11.90 € A
B-22822	180 mm	22,23 mm		Plat	Z40	0088381403030	11.90 € A
B-22838	180 mm	22,23 mm		Plat	Z60	0088381403047	11.90 € A
B-22844	180 mm	22,23 mm		Plat	Z80	0088381403054	11.90 € A
B-22850	180 mm	22,23 mm		Plat	Z120	0088381403061	11.90 € A

## Disques à lamelles non tissés

### Disque à lamelles pour conditionnement de surface

Pour le travail des métaux

Applications : Ponçage de finition de grandes surfaces.

Élimination des couleurs de revenu.

Nettoyage et léger décapage des cordons de soudure.

Travaux de finition après montage dans la fabrication d'appareils et de réservoirs.

Surface bombée : pour traitement d'angle de 15 à 25°.

Surface plate : pour meulage de surface ciblée et pour traitement d'angle de 5 à 15°.



Ref.	Ø	Ø Alésage	Type	Grain	Qté	EAN	Tarif HT
B-40814	125 mm	22,23 mm	Bombée	Très fin (120 et plus)	1	0088381439138	12.90 € A
B-40973	125 mm	22,23 mm	Plat	Très fin (120 et plus)	1	0088381439299	12.90 € A
B-40820	125 mm	22,23 mm	Bombée	Finition (80 à 120)	1	0088381439145	12.90 € A
B-40989	125 mm	22,23 mm	Plat	Finition (80 à 120)	1	0088381439305	12.90 € A
B-40808	125 mm	22,23 mm	Bombée	Moyen (60 à 80)	1	0088381439121	12.90 € A
B-40967	125 mm	22,23 mm	Plat	Moyen (60 à 80)	1	0088381439282	12.90 € A
B-40799	125 mm	22,23 mm	Bombée	Fort (40 à 60)	1	0088381439114	12.90 € A
B-40951	125 mm	22,23 mm	Plat	Fort (40 à 60)	1	0088381439275	12.90 € A

## Disques de décapage



### Pour le nettoyage et la finition

Une forte capacité de décapage sans endommager la surface traitée.

- Abrasion Carbure de Silicium pour offrir une grande efficacité à faible puissance
- Fibres entremêlées qui agissent comme un amortisseur pour ne pas rayer la surface

#### COULEURS

- Disque violet : durée de vie supérieure
- Disque noir : travail plus rapide

#### SUPPORTS

- Support en fibre de verre (*Fiberglass*) : s'adapte à la forme pour la finition
- Support nylon (*Nylon backing/General*) : rigidité pour le nettoyage



### Disques de décapage

Ref.	Couleur	Type	Ø	Ø Alésage	Qté	EAN	Tarif HT
B-28983	Noir	Fibre de verre	125 mm	22,23 mm	1	0088381415217	11.90 € A
B-28999	Noir	Fibre de verre	180 mm	22,23 mm	1	0088381415224	25.50 € A
B-29022	Violet	Fibre de verre	125 mm	22,23 mm	1	0088381415255	13.90 € A
B-29038	Violet	Fibre de verre	180 mm	22,23 mm	1	0088381415262	27.50 € A
B-29066	Noir	Nylon	125 mm	22,23 mm	1	0088381415293	14.90 € A
B-36267	Violet	Nylon	125 mm	22,23 mm	1	0088381431743	16.90 € A

Peaux de mouton

Peau de mouton auto-agrippante pour ponceuses et polisseuses

Ref.	Ø	Compatible Modèle	Qté	EAN	Tarif HT
794560-9	140 mm	B06030, B06050, P06000C	1	3240890910745	22.50 € A
794619-2	150 mm	DB0180, B05031, B05041	1	0088381157858	45.00 € A

Peau de mouton à plateau pour ponceuses et polisseuses

A utiliser avec plateau auto-agrippant référence 743053-3 et bague de centrage 18 référence 262542-4. Pour lustrer une carrosserie ou polir une pièce métallique.

Ref.	Ø	Compatible Modèle	Qté	EAN	Tarif HT
192629-7	180 mm	PV7000C, 9227CB, 9237CB, SA7000C	1	0088381140690	27.50 € A

Peau de mouton fixation à lacet pour ponceuses et polisseuses

Pour lustrer une carrosserie ou polir une pièce métallique.

Ref.	Ø	Compatible Modèle	Qté	EAN	Tarif HT
794176-0	180 mm	PV7000C, 9207SPB, 9227CB, 9237CB, SA7000C	1	0088381117159	39.00 € A

Peau de mouton double côté pour ponceuses et polisseuses

A utiliser avec adaptateur D-56960 pour machines en M14 et D-57043 pour machines en M16. Pour lustrer une carrosserie ou polir une pièce métallique.

Ref.	Ø	Compatible Modèle	Qté	EAN	Tarif HT
D-56954	mm	230 mm PV7000C, 9227CB, 9237CB, SA7000C	1	0088381457613	27.50 € A

Adaptateur pour peau de mouton double pour ponceuses et polisseuses

Ref.	Filetage	Compatible Modèle	Qté	EAN	Tarif HT
D-56960	M14	PV7000C, SA7000C	1	0088381457620	1.40 € A
D-57043	M16	9227CB, 9237CB	1	—	1.40 € A

Peau de mouton pour visseuses

A utiliser avec plateau caoutchouc référence 123001-2. Pour lustrer une carrosserie ou polir une pièce métallique.

Ref.	Ø	Qté	EAN	Tarif HT
794173-6	100 mm	1	0088381103848	18.90 € A

Éponges et Patins

Patins feutres auto-agrippants pour ponceuses et polisseuses

Pour le polissage de matières minérales, de verre acrylique et de vernis.

Ref.	Ø	Compatible Modèle	Qté	EAN	Tarif HT
196152-4	125 mm	DB0180, B05031, B05041	1	3240890910752	22.50 € A
794618-4	150 mm	B06030, B06040, B06050	1	0088381157841	22.50 € A
193288-0	150 mm	P06000C	1	3240890913616	18.90 € A

Eponge à polir de dégrossissage, faible épaisseur, pour polisseuse

A utiliser avec plateau auto-agrippant référence P-21777. Éponge très abrasive pour lustrage intensif de tôle ou de carrosserie. Sa forme plus mince permet à l'utilisateur d'avoir une meilleure maîtrise de l'outil.

Ref.	Ø	Hauteur	Vitesse max	Qté	EAN	Tarif HT
P-21749	150 mm	25 mm	2500 tr/min	1	0088381948845	13.90 € A

Eponge à polir auto-agrippantes pour ponceuses et polisseuses

Pour éliminer par polissage les effets peau d'orange, les coulures de peinture/festons et incrustations de poussière.

Ref.	Ø	Compatible Modèle	Qté	EAN	Tarif HT
794558-6	125 mm	DB0180, B05031, B05041	1	3240890910769	24.00 € A
197894-3	150 mm	B06030, B06050, P06000C	1	0088381468268	18.90 € A

Eponge à polir pour visseuses

Pour éliminer par polissage les effets peau d'orange, les coulures de peinture/festons et incrustations de poussière.

Ref.	Ø	Hauteur	Ø queue	Qté	EAN	Tarif HT
794159-0	125 mm	40 mm	6 mm	1	0088381103527	12.90 € A

Eponge à polir de dégrossissage pour polisseuse

A utiliser avec plateau auto-agrippant référence P-21777. Éponge très abrasive pour lustrage intensif de tôle ou de carrosserie.

Ref.	Ø	Hauteur	Vitesse max	Qté	EAN	Tarif HT
P-21727	150 mm	50 mm	2500 tr/min	1	0088381948821	15.90 € A

Eponge à polir de finition pour polisseuse

A utiliser avec plateau auto-agrippant référence P-21777. Éponge moyennement abrasive pour lustrage de finition de tôle ou de carrosserie.

Ref.	Ø	Hauteur	Vitesse max	Qté	EAN	Tarif HT
P-21733	150 mm	50 mm	2500 tr/min	1	0088381948838	13.90 € A

Roues à lamelles

Utilisable sur différents types de profilés



Utilisable sur différents types de matériaux



Roues à lamelles

À utiliser avec un visseuse ou une meuleuse droite (avec régulateur de vitesse, ex : GD0801C).



Ref.	Ø queue	Grain	Ø	Long.	Vitesse max	Qté	EAN	Tarif HT
B-36762	6 mm	40	25,4 mm	25,4 mm	30000 tr/min	1	0088381431774	3.50 € A
B-36778	6 mm	60	25,4 mm	25,4 mm	30000 tr/min	1	0088381431781	3.50 € A
B-36784	6 mm	80	25,4 mm	25,4 mm	30000 tr/min	1	0088381431798	3.50 € A
B-36790	6 mm	120	25,4 mm	25,4 mm	30000 tr/min	1	0088381431804	3.50 € A
B-36809	6 mm	180	25,4 mm	25,4 mm	30000 tr/min	1	0088381431811	3.50 € A
B-36815	6 mm	40	38,1 mm	25,4 mm	19100 tr/min	1	0088381431828	6.50 € A
B-36821	6 mm	60	38,1 mm	25,4 mm	19100 tr/min	1	0088381431835	6.50 € A
B-36837	6 mm	80	38,1 mm	25,4 mm	19100 tr/min	1	0088381431842	6.50 € A
B-36843	6 mm	120	38,1 mm	25,4 mm	19100 tr/min	1	0088381431859	6.50 € A
B-36859	6 mm	180	38,1 mm	25,4 mm	19100 tr/min	1	0088381431866	6.50 € A
B-36865	6 mm	40	50,8 mm	25,4 mm	15300 tr/min	1	0088381431873	7.00 € A
B-36871	6 mm	60	50,8 mm	25,4 mm	15300 tr/min	1	0088381431880	7.00 € A
B-36887	6 mm	80	50,8 mm	25,4 mm	15300 tr/min	1	0088381431897	7.00 € A
B-36893	6 mm	120	50,8 mm	25,4 mm	15300 tr/min	1	0088381431903	7.00 € A
B-36902	6 mm	180	50,8 mm	25,4 mm	15300 tr/min	1	0088381431910	7.00 € A
B-36918	6 mm	40	50,8 mm	38,1 mm	15300 tr/min	1	0088381431927	7.90 € A
B-36924	6 mm	60	50,8 mm	38,1 mm	15300 tr/min	1	0088381431934	7.90 € A
B-36930	6 mm	80	50,8 mm	38,1 mm	15300 tr/min	1	0088381431941	7.90 € A
B-36946	6 mm	120	50,8 mm	38,1 mm	15300 tr/min	1	0088381431958	7.90 € A
B-36952	6 mm	180	50,8 mm	38,1 mm	15300 tr/min	1	0088381431965	7.90 € A
B-36968	6 mm	40	50,8 mm	50,8 mm	15300 tr/min	1	0088381431972	10.90 € A
B-36974	6 mm	60	50,8 mm	50,8 mm	15300 tr/min	1	0088381431989	10.90 € A
B-36980	6 mm	80	50,8 mm	50,8 mm	15300 tr/min	1	0088381431996	10.90 € A
B-36996	6 mm	120	50,8 mm	50,8 mm	15300 tr/min	1	0088381432009	10.90 € A
B-37007	6 mm	180	50,8 mm	50,8 mm	15300 tr/min	1	0088381432016	10.90 € A
B-37013	6 mm	40	63,5 mm	25,4 mm	12700 tr/min	1	0088381432023	10.90 € A
B-37029	6 mm	60	63,5 mm	25,4 mm	12700 tr/min	1	0088381432030	10.90 € A
B-37035	6 mm	80	63,5 mm	25,4 mm	12700 tr/min	1	0088381432047	10.90 € A
B-37041	6 mm	120	63,5 mm	25,4 mm	12700 tr/min	1	0088381432054	10.90 € A
B-37057	6 mm	180	63,5 mm	25,4 mm	12700 tr/min	1	0088381432061	10.90 € A
B-37063	6 mm	40	76 mm	25,4 mm	10000 tr/min	1	0088381432078	13.90 € A
B-37079	6 mm	60	76 mm	25,4 mm	10000 tr/min	1	0088381432085	13.90 € A
B-37085	6 mm	80	76 mm	25,4 mm	10000 tr/min	1	0088381432092	13.90 € A
B-37091	6 mm	120	76 mm	25,4 mm	10000 tr/min	1	0088381432108	13.90 € A
B-37100	6 mm	180	76 mm	25,4 mm	10000 tr/min	1	0088381432115	13.90 € A
B-37116	6 mm	40	76 mm	50,8 mm	10000 tr/min	1	0088381432122	27.50 € A
B-37122	6 mm	60	76 mm	50,8 mm	10000 tr/min	1	0088381432139	27.50 € A
B-37138	6 mm	80	76 mm	50,8 mm	10000 tr/min	1	0088381432146	27.50 € A
B-37144	6 mm	120	76 mm	50,8 mm	10000 tr/min	1	0088381432153	27.50 € A
B-37150	6 mm	180	76 mm	50,8 mm	10000 tr/min	1	0088381432160	27.50 € A

# Brosser

## Les différentes formes de brosses



**Brosse Pinceau**  
Pour les espaces étroits



**Brosse Boisseau**  
Pour les surfaces planes



**Brosse Conique**  
Pour les surfaces arrondies



**Brosse Circulaire**  
Pour les coins

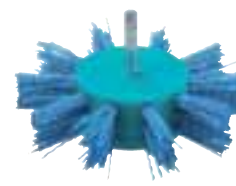

**Brosse Éventail**  
Pour les surfaces angulaires

## Brosses pour meuleuses



### Brosse boisseau à fils acier torsadés

Ref.	Ø	Ø fil	Alésage	Vitesse max	Matériaux	Pour meuleuses	Qté	EAN	Tarif HT
D-24119	60 mm	0,5 mm	M14	12500 tr/min	Metal	115 a 230 mm	1	0088381313711	5.50 € A
D-24131	75 mm	0,5 mm	M14	12500 tr/min	Metal	115 a 230 mm	1	0088381313735	6.00 € A



### Brosse boisseau à fils acier torsadés

Ref.	Ø	Ø fil	Alésage	Vitesse max	Matériaux	Pour meuleuses	Qté	EAN	Tarif HT
D-24153	60 mm	0,5 mm	M14	8500 tr/min	Metal	115 a 230 mm	1	0088381313759	6.50 € A
D-29290	100 mm	0,5 mm	M14	8500 tr/min	Metal	230 mm	1	0088381345842	10.90 € A



### Brosse boisseau à fils acier laitonnés et ondulés pour meuleuses d'angle 230 mm

Ref.	Ø	Ø fil	Alésage	Vitesse max	Matériaux	Pour meuleuses	Qté	EAN	Tarif HT
D-39746	60 mm	0,3 mm	M14	12500 tr/min tr/min	Metaux non ferreux	115 a 230 mm	1	0088381399869	3.00 € A
D-39768	75 mm	0,3 mm	M14	12500 tr/min tr/min	Metaux non ferreux	115 a 230 mm	1	0088381399883	3.50 € A
D-39805	100 mm	0,3 mm	M14	12500 tr/min tr/min	Metaux non ferreux	230 mm	1	0088381399920	6.50 € A



### Brosse conique à fils acier ondulés

Ref.	Ø	Ø fil	Alésage	Vitesse max	Matériaux	Pour meuleuses	Qté	EAN	Tarif HT
D-39849	115 mm	0,3 mm	M14	12500 tr/min	Metal	115 a 230 mm	1	0088381399968	5.00 € A



### Brosse conique à fils acier torsadés pour meuleuses d'angle 230 mm

Ref.	Ø	Ø fil	Alésage	Vitesse max	Matériaux	Pour meuleuses	Qté	EAN	Tarif HT
D-39883	115	0,5 mm	M14	12500 tr/min	Metal	115 a 230 mm	1	0088381400008	5.50 € A



### Brosse circulaire à fils acier torsadés pour meuleuses d'angle 125 à 230 mm

Ref.	Ø	Ø fil	Alésage	Matériaux	Vitesse max	Pour meuleuses	Qté	EAN	Tarif HT
D-29577	125 mm	0,5 mm	M14	12500	Metal tr/min	115 a 230 mm	1	0088381346733	7.90 € A

E

TRONÇONNER | MEULER | POLIR



Brosses pour perceuses

Type de brosse	Fils acier ondulés	Nylon grain 80	Nylon grain 240
Bois		✓	✓
PVC		✓	✓
Métal	✓	✓	✓
Principales utilisations	<ul style="list-style-type: none"> <li>Enlèvement de peinture, de rouille,</li> <li>Ébavurage,</li> <li>Détartrage,</li> <li>Nettoyage du métal.</li> </ul>	<ul style="list-style-type: none"> <li>Retrait de rouille légère, de peinture,</li> <li>Polissage des soudures.</li> </ul>	<ul style="list-style-type: none"> <li>Polissage de finition,</li> <li>Dépoussiérage,</li> <li>Satiner les soudures.</li> </ul>



Brosses éventail à fils nylon pour perceuses

Ref.	Qté	Ø	Grain	Ø tige	Vitesse max	EAN	Tarif HT
D-45749	1	100 mm	80	6 mm	4500 tr/min	0088381408950	6.50 € A



Brosse éventail à fils nylon de finition pour perceuses

Ref.	Ø	Grain	Ø queue	Vitesse max	Qté	EAN	Tarif HT
D-45755	100 mm	240	6 mm	4500 tr/min	1	0088381408967	6.50 € A

Brosse boisseau à fils nylon pour perceuses

Ref.	Qté	Ø	Grain	Ø tige	Vitesse max	EAN	Tarif HT
D-45509	1	50 mm	80	6 mm	4500 tr/min	0088381408714	3.50 € A
D-45515	1	63 mm	80	6 mm	4500 tr/min	0088381408721	5.50 € A
D-45521	1	75 mm	80	6 mm	4500 tr/min	0088381408738	6.00 € A



Brosse boisseau à fils nylon de finition pour perceuses

Ref.	Qté	Ø	Grain	Ø queue	Vitesse max	EAN	Tarif HT
D-45537	1	50 mm	240	6 mm	4500 tr/min	0088381408745	3.50 € A
D-45543	1	63 mm	240	6 mm	4500 tr/min	0088381408752	5.50 € A
D-45559	1	75 mm	240	6 mm	4500 tr/min	0088381408769	6.00 € A

Brosse pinceau à fils nylon pour perceuses

Ref.	Qté	Ø	Grain	Ø queue	Vitesse max	EAN	Tarif HT
D-45668	1	12 mm	80	6 mm	4500 tr/min	0088381408875	2.40 € A
D-45674	1	19 mm	80	6 mm	4500 tr/min	0088381408882	3.00 € A
D-45680	1	25 mm	80	6 mm	4500 tr/min	0088381408899	3.50 € A
D-45696	1	30 mm	80	6 mm	4500 tr/min	0088381408905	5.00 € A



Brosse pinceau à fils nylon de finition pour perceuses

Ref.	Qté	Ø	Grain	Ø queue	Vitesse max	EAN	Tarif HT
D-45705	1	12 mm	240	6 mm	4500 tr/min	0088381408912	2.40 € A
D-45711	1	19 mm	240	6 mm	4500 tr/min	0088381408929	3.00 € A
D-45727	1	25 mm	240	6 mm	4500 tr/min	0088381408936	3.50 € A
D-45733	1	30 mm	240	6 mm	4500 tr/min	0088381408943	5.00 € A

Brosse circulaire à fils nylon pour perceuses

Ref.	Qté	Ø	Grain	Ø queue	Vitesse max	EAN	Tarif HT
D-45565	1	38 mm	80	6 mm	4500 tr/min	0088381408776	2.70 € A
D-45571	1	50 mm	80	6 mm	4500 tr/min	0088381408783	3.50 € A
D-45587	1	63 mm	80	6 mm	4500 tr/min	0088381408790	4.00 € A
D-45593	1	75 mm	80	6 mm	4500 tr/min	0088381408806	5.50 € A
D-45602	1	100 mm	80	6 mm	4500 tr/min	0088381408813	6.00 € A



Brosse circulaire à fils nylon de finition pour perceuses

Ref.	Qté	Ø	Grain	Ø queue	Vitesse max	EAN	Tarif HT
D-45618	1	38 mm	240	6 mm	4500 tr/min	0088381408820	2.70 € A
D-45624	1	50 mm	240	6 mm	4500 tr/min	0088381408837	3.50 € A
D-45630	1	63 mm	240	6 mm	4500 tr/min	0088381408844	4.00 € A
D-45646	1	75 mm	240	6 mm	4500 tr/min	0088381408851	5.50 € A
D-45652	1	100 mm	240	6 mm	4500 tr/min	0088381408868	6.00 € A

Brosse pinceau à fils acier ondulés pour perceuses

Ref.	Ø	Ø fil	Ø queue	Vitesse max	Qté	EAN	Tarif HT
D-40004	12 mm	0,3 mm	6 mm	4500 tr/min	1	0088381400121	1.60 € A
D-40010	19 mm	0,3 mm	6 mm	4500 tr/min	1	0088381400138	1.60 € A
D-40026	25 mm	0,3 mm	6 mm	4500 tr/min	1	0088381400145	2.10 € A
D-40032	30 mm	0,3 mm	6 mm	4500 tr/min	1	0088381400152	2.40 € A



Brosse boisseau à fils acier ondulés pour perceuses

Ref.	Ø	Ø fil	Ø tige	Vitesse max	Qté	EAN	Tarif HT
D-39908	38 mm	0,3 mm	6 mm	4500 tr/min	1	0088381400022	1.60 € A
D-39914	50 mm	0,3 mm	6 mm	4500 tr/min	1	0088381400039	2.10 € A
D-39920	63 mm	0,3 mm	6 mm	4500 tr/min	1	0088381400046	2.10 € A
D-39936	75 mm	0,3 mm	6 mm	4500 tr/min	1	0088381400053	2.40 € A
D-39942	80 mm	0,3 mm	6 mm	4500 tr/min	1	0088381400060	2.70 € A



Brosse circulaire à fils acier ondulés pour perceuses

Ref.	Ø	Ø fil	Ø tige	Vitesse max	Qté	EAN	Tarif HT
D-39958	38 mm	0,3 mm	6 mm	4500 tr/min	1	0088381400077	1.60 € A
D-39964	50 mm	0,3 mm	6 mm	4500 tr/min	1	0088381400084	1.60 € A
D-39970	63 mm	0,3 mm	6 mm	4500 tr/min	1	0088381400091	2.10 € A
D-39986	75 mm	0,3 mm	6 mm	4500 tr/min	1	0088381400107	2.10 € A
D-39992	100 mm	0,3 mm	6 mm	4500 tr/min	1	0088381400114	2.40 € A



## Fraises carbure pour meuleuses droites

Des dentures adaptées aux différents travaux de meulages



**Denture Inox**  
Enlèvement de matière élevé



**Denture Diamant**  
Finition lisse



**Denture Aluminium**  
Pour l'ébavurage de l'aluminium et du plastique.  
Évacuation facile des copeaux



### Fraises limes carbures cylindrique en bout

Ref.	Qté	Pour	Denture	Type	Dimensions	Vitesse max	EAN	Tarif HT
B-52716	1	Metal et Inox	Inox	Grossier	10 x 20 x 6 mm	33000 tr/min	0088381470056	18.90 € A
B-52738	1	Alu, métaux non-ferreux et PVC	Aluminium	Grossier	10 x 20 x 6 mm	33000 tr/min	0088381470094	18.90 € A
B-52722	1	Metal, Inox, Alu, non-ferreux et PVC	Diamant	Finition	10 x 20 x 6 mm	33000 tr/min	0088381470070	18.90 € A



### Fraises limes carbures cylindrique arrondie

Ref.	Qté	Pour	Denture	Type	Dimensions	Vitesse max	EAN	Tarif HT
B-52744	1	Metal et Inox	Inox	Grossier	10 x 20 x 6 mm	33000 tr/min	0088381470117	18.90 € A
B-52766	1	Alu, métaux non-ferreux et PVC	Aluminium	Grossier	10 x 20 x 6 mm	33000 tr/min	0088381470155	18.90 € A
B-52750	1	Metal, Inox, Alu, non-ferreux et PVC	Diamant	Finition	10 x 20 x 6 mm	33000 tr/min	0088381470131	18.90 € A



### Fraises limes carbures ogive arrondie

Ref.	Qté	Pour	Denture	Type	Dimensions	Vitesse max	EAN	Tarif HT
B-52772	1	Metal et Inox	Inox	Grossier	10 x 20 x 6 mm	33000 tr/min	0088381470179	18.90 € A
B-52794	1	Alu, métaux non-ferreux et PVC	Aluminium	Grossier	10 x 20 x 6 mm	33000 tr/min	0088381470216	18.90 € A
B-52788	1	Metal, Inox, Alu, non-ferreux et PVC	Diamant	Finition	10 x 20 x 6 mm	33000 tr/min	0088381470193	18.90 € A



### Fraises limes carbures conique arrondie

Ref.	Qté	Pour	Denture	Type	Dimensions	Vitesse max	EAN	Tarif HT
B-52803	1	Metal et Inox	Inox	Grossier	10 x 25 x 6 mm	33000 tr/min	0088381470230	18.90 € A
B-52825	1	Alu, métaux non-ferreux et PVC	Aluminium	Grossier	10 x 25 x 6 mm	33000 tr/min	0088381470278	18.90 € A
B-52819	1	Metal, Inox, Alu, non-ferreux et PVC	Diamant	Finition	10 x 25 x 6 mm	33000 tr/min	0088381470254	18.90 € A



### Fraises limes carbures conique

Ref.	Qté	Pour	Denture	Type	Dimensions	Vitesse max	EAN	Tarif HT
B-52831	1	Metal et Inox	Inox	Grossier	10 x 20 x 6 mm	33000 tr/min	0088381470292	18.90 € A
B-52853	1	Alu, métaux non-ferreux et PVC	Aluminium	Grossier	10 x 20 x 6 mm	33000 tr/min	0088381470339	18.90 € A
B-52847	1	Metal, Inox, Alu, non-ferreux et PVC	Diamant	Finition	10 x 20 x 6 mm	33000 tr/min	0088381470315	18.90 € A

TRONÇONNER | MEULER | POLIR



**F – PONCER**  
**DÉCOUPEUR-PONCEUR MULTIFONCTIONS**

Outils	
multifonctions STARLOCK . . . . .	516
Scier . . . . .	518
Fraiser, Déjoindre . . . . .	519
Racler . . . . .	520
Découper . . . . .	520
Poncer . . . . .	520
Packs de lames STARLOCK . . . . .	521
Autres accessoires . . . . .	521
Poncer . . . . .	522
Bandes abrasives multi-matériaux . . . . .	523
Bandes abrasives bois / métal . . . . .	523
Papiers abrasif bois / métal . . . . .	524
Disques abrasifs bois / métal . . . . .	525
Disques abrasifs multi-matériaux . . . . .	525
Brosses pour décapeurs à rouleaux . . . . .	526

**Outils multifonctions STARLOCK**

Travail	SCIER																
Matériaux	Multi-matière	Bois et Métal						Bois tendres				Bois durs		Métal			
Spécificités				Coupes précises					Coupes précises				Coupes précises		Coupes acier trempé et Inox		
Référence	B-64973	B-64799	B-64808	B-64814	B-64820	B-64917	B-64923	B-64836	B-64886	B-64901	B-64858	B-64864	B-64870	B-64892	B-64945	B-64951	B-64939
Dimensions (mm)	Ø 85	Ø 85	Ø 100	32 x 50	65 x 40	10 x 20	20 x 30	85	32 x 50	65 x 40	32 x 50	65 x 40	32 x 50	65 x 40	20 x 40	32 x 40	32 x 50
Type	TMA064	TMA045	TMA046	TMA047	TMA048	TMA057	TMA058	TMA049	TMA054	TMA056	TMA051	TMA052	TMA053	TMA055	TMA060	TMA061	TMA059
Référence BOSCH	ACZ85EIB	ACZ85EB	ACZ100BB	AIZ32APB	AI165APB	AIZ10AB	AIZ20AB	ACZ85EC	AI165BSPB	AI165BSPC	AIZ32EPC	AI165APC	AIZ32BSPB	AIZ32BSPC	AIZ20AT	AIZ32AT	AIZ32AB
Visuels																	

**Sols et planchers**

Bois tendres	✓	✓	✓	✓	✓	✓	✓	✓	✓	✓	✓	✓	✓	✓	✓	✓	✓
Bois durs	✓	✓	✓	✓	✓	✓	✓	✓	✓	✓	✓	✓	✓	✓	✓	✓	✓
Contreplaqués, panneaux lattés	✓	✓	✓	✓	✓	✓	✓	✓	✓	✓	✓	✓	✓	✓	✓	✓	✓
Agglomérés	✓	✓	✓	✓	✓	✓	✓				✓	✓	✓	✓	✓	✓	✓
Parquets massifs	✓	✓	✓	✓	✓	✓	✓	✓	✓	✓	✓	✓	✓	✓	✓	✓	✓
Parquets stratifiés	✓	✓	✓	✓	✓	✓	✓						✓	✓	✓	✓	✓
Panneaux à revêtement plastique	✓	✓	✓	✓	✓	✓	✓	✓	✓	✓	✓	✓	✓	✓	✓	✓	✓
Plastiques tendres	✓	✓	✓	✓	✓	✓	✓	✓	✓	✓	✓	✓	✓	✓	✓	✓	✓
Linoléum, moquette, carton bitumé, matériaux souples...																	
Colle à moquette tendres																	
Colle à moquette durs																	
Peintures et vernis																	

**Murs et Isolations**

Plaques de plâtre	✓	✓	✓	✓	✓	✓	✓						✓	✓	✓	✓	✓
Matériaux sandwich	✓	✓	✓	✓	✓	✓	✓						✓	✓	✓	✓	✓
Matériaux d'isolation (thermique et phonique)																	
Panneaux de fibres à liant ciment	✓	✓	✓	✓	✓		✓				✓				✓	✓	✓
Plâtre																	

**Industries automobiles et nautiques**

Époxy, PRFV, matériaux composites en fibres...	✓	✓	✓	✓	✓	✓	✓						✓	✓	✓	✓	✓
Profilés d'aluminium mince	✓	✓	✓	✓	✓	✓	✓								✓	✓	✓
Profilés en métaux non ferreux	✓	✓	✓	✓	✓	✓	✓								✓	✓	✓
Tôles < 1 mm	✓	✓		✓	✓	✓	✓								✓	✓	✓
Tôles Inox															✓	✓	✓
Clous et vis standards	✓	✓		✓	✓	✓	✓								✓	✓	✓
Clous et vis haute résistance (trempés)															✓	✓	

**Rénovation de cuisines et salles de bain**

Joints de carrelage < 1,6 mm																	
Joints de carrelage 1,6 à 3 mm																	
Mortier-colle ou colle à carrelage																	
Carrelages tendres																	
Béton cellulaire et briques tendres															✓	✓	
Matériaux de joint souple																	
Mastic	✓	✓	✓														

PONCER | DÉCOUPEUR-PONCEUR MULTIFONCTIONS

# Découpeurs-Ponceurs Multifonctions



FRAISER, DÉJOINTER		RACLER		DÉCOUPER		PONCER		Travail											
Colle à carrelage, Mortier		Carreaux, Joint, Epoxy...				Bois et plâtre		Colle à moquette		Matériaux isolants, moquette		Joint		Moquette		Multi-Matière		Matériaux	
		Coupes fines				Ponçage grossier	Ponçage fin	Rigide, colle dure	Flexible, colle tendre									Spécificités	
B-65062 78	B-65078 70	B-65034 85	B-65028 85	B-65040 70	B-65084 32 x 30	B-65090 32 x 50	B-65109 32 x 50	B-64989 52 x 26	B-64995 52 x 38	B-64967 100	B-65006 28 x 40	B-65012 24 x 11	B-65115 93	Référence		Dimensions (mm)		Type	
TMA073	TMA074	TMA070	TMA069	TMA071	TMA075	TMA076	TMA077	TMA065	TMA066	TMA063	TMA067	TMA068	TMA078	Référence BOSCH					
AVZ78RT2	AVZ70RT4	ACZ85RD4	ACZ85RT3	ACZ70RT5	AIZ32RT5	AVZ32RT4	AVZ32RT10	ATZ52SC	ATZ52SFC	ACZ100SWB	AIZ28SC	ASZ32SC	AVZ93G					Visuels	
														<b>Soils et planchers</b>					
✓						✓	✓						✓						Bois tendres
✓						✓	✓						✓						Bois durs
													✓						Contreplaqués, panneaux lattés
													✓						Agglomérés
						✓	✓						✓						Parquets massifs
													✓						Parquets stratifiés
													✓						Panneaux à revêtement plastique
													✓						Plastiques tendres
										✓		✓							Linoléum, moquette, carton bitumé, matériaux souples...
✓	✓								✓	✓		✓							Colle à moquette tendres
✓	✓					✓		✓	✓				✓						Colle à moquette durs
						✓			✓				✓						Peintures et vernis
														<b>Murs et Isolations</b>					
	✓	✓	✓	✓															Plaques de plâtre
																			Matériaux sandwich
										✓		✓							Matériaux d'isolation (thermique et phonique)
	✓	✓	✓	✓	✓														Panneaux de fibres à liant ciment
						✓	✓												Plâtre
														<b>Industries automobiles et nautiques</b>					
	✓	✓	✓	✓	✓														Époxy, PRFV, matériaux composites en fibres...
																			Profilés d'aluminium mince
																			Profilés en métaux non ferreux
																			Tôles < 1 mm
																			Tôles Inox
																			Clous et vis standards
																			Clous et vis haute résistance (trempés)
														<b>Rénovation de cuisines et salles de bain</b>					
					✓														Joints de carrelage < 1,6 mm
	✓	✓	✓	✓		✓													Joints de carrelage 1,6 à 3 mm
✓	✓				✓	✓	✓	✓											Mortier-colle ou colle à carrelage
	✓	✓	✓	✓	✓														Carrelages tendres
			✓	✓	✓														Béton cellulaire et briques tendres
	✓	✓																	Matériaux de joint souple
																			Mastic

PONCER | DÉCOUPEUR-PONCEUR MULTIFONCTIONS

## Code couleurs

1 couleur = 1 matériau

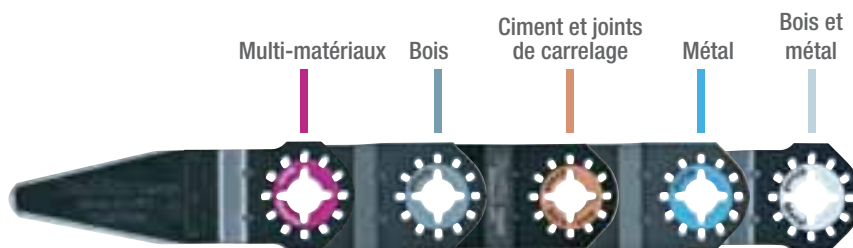

## Scier



Lame segment BIM-TiN Multi-Matière TMA064

Ref.	Qté	Type	Dimensions	Dent/pouce	Traitement	EAN	Tarif HT
B-64973	1	TMA064	85 mm	18	BiM-TiN	0088381536479	24.00 € A



Lame segment BIM à moyeu déporté Bois et Métal TMA045

Ref.	Qté	Type	Dimensions	Dent/pouce	Traitement	EAN	Tarif HT
B-64799	1	TMA045	85 mm	18	BiM	0088381536295	18.90 € A



Lame segment BIM à moyeu déporté Bois et Métal TMA046

Ref.	Qté	Type	Dimensions	Dent/pouce	Traitement	EAN	Tarif HT
B-64808	1	TMA046	100 mm	15	BiM	0088381536301	24.00 € A



Lame plongeante BIM Bois et Métal TMA047

Ref.	Qté	Type	Dimensions	Dent/pouce	Traitement	EAN	Tarif HT
B-64814	1	TMA047	32 x 50 mm	20	BiM	0088381536318	13.90 € A
B-64814-5	5	TMA047	32 x 50 mm	20	BiM	0088381536646	54.00 € A



Lame segment BIM Bois et Métal TMA048

Ref.	Qté	Type	Dimensions	Dent/pouce	Traitement	EAN	Tarif HT
B-64820	1	TMA048	65 x 40 mm	20	BiM	0088381536325	15.90 € A



Lame plongeante BIM Métal TMA057

Ref.	Qté	Type	Dimensions	Dent/pouce	Traitement	EAN	Tarif HT
B-64917	1	TMA057	10 x 30 mm	20	BiM	0088381536417	8.90 € A



Lame plongeante BIM Métal TMA058

Ref.	Qté	Type	Dimensions	Dent/pouce	Traitement	EAN	Tarif HT
B-64923	1	TMA058	20 x 30 mm	20	BiM	0088381536424	8.90 € A
B-64923-5	5	TMA058	20 x 30 mm	20	BiM	0088381536721	39.00 € A



Lame segment HCS à moyeu déporté Bois et Métal TMA049

Ref.	Qté	Type	Dimensions	Dent/pouce	Traitement	EAN	Tarif HT
B-64836	1	TMA049	85 mm	18	HCS	0088381536332	14.90 € A



Lame plongeante HCS Bois dur TMA054

Ref.	Qté	Type	Dimensions	Dent/pouce	Traitement	EAN	Tarif HT
B-64886	1	TMA054	32 x 50 mm	14	HCS	0088381536387	13.90 € A



Lame plongeante HCS Bois dur TMA056

Ref.	Qté	Type	Dimensions	Dent/pouce	Traitement	EAN	Tarif HT
B-64901	1	TMA056	65 x 40 mm	14	HCS	0088381536400	13.90 € A



Lame plongeante HCS Bois coupe précision TMA051

Ref.	Qté	Type	Dimensions	Dent/pouce	Traitement	EAN	Tarif HT
B-64858	1	TMA051	32 x 50 mm	18	HCS	0088381536356	10.90 € A
B-64858-5	5	TMA051	32 x 50 mm	18	HCS	0088381536660	42.00 € A



Lame plongeante HCS Bois TMA052

Ref.	Qté	Type	Dimensions	Dent/pouce	Traitement	EAN	Tarif HT
B-64864	1	TMA052	65 x 40 mm	20	HCS	0088381536363	13.90 € A

PONCER | DÉCOUPEUR-PONCEUR MULTIFONCTIONS



**Lame plongeante BIM Bois dur TMA053**

Ref.	Qté	Type	Dimensions	Dent/pouce	Traitement	EAN	Tarif HT
B-64870	1	TMA053	32 x 50 mm	14	BiM	0088381536370	13.90 € A



**Lame plongeante BIM Bois dur TMA055**

Ref.	Qté	Type	Dimensions	Dent/pouce	Traitement	EAN	Tarif HT
B-64892	1	TMA055	65 x 40 mm	14	BiM	0088381536394	18,90 € A
B-64892-5	5	TMA055	65 x 40 mm	14	BiM	0088381536707	87.00 € A



**Lame plongeante BIM Métal TMA060**

Ref.	Qté	Type	Dimensions	Dent/pouce	Traitement	EAN	Tarif HT
B-64945	1	TMA060	20 x 40 mm	23	TC/HM	0088381536448	20.90 € A
B-64945-5	5	TMA060	20 x 40 mm	23	TC/HM	0088381536745	93.00 € A



**Lame plongeante à concrétion carbure Métal TMA061**

Ref.	Qté	Type	Dimensions	Dent/pouce	Traitement	EAN	Tarif HT
B-64951	1	TMA061	32 x 40 mm	23	TC/HM	0088381536455	25.50 € A
B-64951-5	5	TMA061	32 x 40 mm	23	TC/HM	0088381536752	122.00 € A



**Lame plongeante BIM Métal TMA059**

Ref.	Qté	Type	Dimensions	Dent/pouce	Traitement	EAN	Tarif HT
B-64939	1	TMA059	32 x 50 mm	20	BiM	0088381536431	12.90 € A
B-64939-5	5	TMA059	32 x 50 mm	20	BiM	0088381536738	48.00 € A



**Lame plongeante HCS Bois TMA050**

Ref.	Qté	Type	Dimensions	Dent/pouce	Traitement	EAN	Tarif HT
B-64842	1	TMA050	24 x 50 mm	18	HCS	0088381536349	8.90 € A



**Lame Scie Plongeante HCS pour coupe rapide du Bois TMA038**

Sa grande longueur lui apporte un angle d'oscillation plus important et donc une plus grande capacité de coupe.

Ref.	Dimensions	Type	Qté	EAN	Tarif HT
B-46822	32 x 70mm mm	TMA038	1	0088381453523	18.90 € A

**Fraiser, Déjoindre**

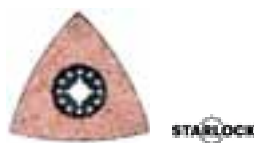

**Plateaux Ponçage à concrétion carbure**

**TMA073/TMA083/TMA084/TMA085/TMA086**

Ref.	Qté	Type	Dimensions	Grain	Traitement	EAN	Tarif HT
B-65062	1	TMA073	78 mm	20	TC/HM	0088381536561	24.00 € A
B-69799	1	TMA083	90 mm	20	TC/HM		14.90 € A
B-69808	1	TMA084	90 mm	40	TC/HM		14.90 € A
B-69814	1	TMA085	90 mm	60	TC/HM		14.90 € A
B-69820	1	TMA086	90 mm	100	TC/HM		14.90 € A



**Enlève Mortier Carbone TMA074**

Ref.	Qté	Type	Dimensions	Grain	Traitement	EAN	Tarif HT
B-65078	1	TMA074	70 mm	40	TC/HM	0088381536578	36.00 € A



**Lame segment à concrétion diamant TMA070**

Ref.	Qté	Type	Dimensions	Grain	Traitement	EAN	Tarif HT
B-65034	1	TMA070	85 mm	40	Diamond	0088381536530	42.00 € A



**Lame segment à concrétion carbure TMA069**

Ref.	Qté	Type	Dimensions	Grain	Traitement	EAN	Tarif HT
B-65028	1	TMA069	85 mm	30	TC/HM	0088381536523	27.50 € A



Lame segment à béton carbure pour coupes fines TMA071

Ref.	Qté	Type	Dim.profilé	Grain	Traitement	EAN	Tarif HT
B-65040	1	TMA071	70 mm	50	TC/HM	0088381536547	22.50 € A



Lame plongeante à béton carbure pour ponçage TMA075

Ref.	Qté	Type	Dimensions	Grain	Traitement	EAN	Tarif HT
B-65084	1	TMA075	32 x 30 mm	50	TC/HM	0088381536585	24.00 € A



Lame à béton carbure pour ponçage grossier TMA076

Ref.	Qté	Type	Dimensions	Grain	Traitement	EAN	Tarif HT
B-65090	1	TMA076	32 x 50 mm	40	TC/HM	0088381536592	22.50 € A



Lame à béton carbure pour ponçage fin TMA077

Ref.	Qté	Type	Dimensions	Grain	Traitement	EAN	Tarif HT
B-65109	1	TMA077	32 x 50 mm	100	TC/HM	0088381536608	20.90 € A



Lame segment à béton carbure TMA072

Ref.	Qté	Type	Dimensions	Grain	Traitement	EAN	Tarif HT
B-65056	1	TMA072	85 mm	40	TC/HM	0088381536554	22.50 € A

Racler



Spatule HCS rigide TMA065

Ref.	Qté	Type	Dimensions	Traitement	EAN	Tarif HT
B-64989	1	TMA065	52 x 26 mm	HCS	0088381536486	8.90 € A



Spatule HCS flexible TMA066

Ref.	Qté	Type	Dimensions	Traitement	EAN	Tarif HT
B-64995	1	TMA066	52 x 40 mm	HCS	0088381536493	8.90 € A

Découper



Lame segment Ondulée BIM Multi-Matière TMA063

Ref.	Qté	Type	Dimensions	Dent/pouce	Traitement	EAN	Tarif HT
B-64967	1	TMA063	100 mm	Crant	BiM	0088381536462	22.50 € A



Lame coupe-joints universelle HCS TMA067

Ref.	Qté	Type	Dimensions	Dent/pouce	Traitement	EAN	Tarif HT
B-65006	1	TMA067	28 x 40 mm	Coupant	HCS	0088381536509	14.90 € A



Lame couteau universelle TMA068

Ref.	Qté	Type	Dimensions	Traitement	EAN	Tarif HT
B-65012	1	TMA068	11 x 24 mm	HCS	0088381536616	20.90 € A

Poncer



Plateau Ponçage Auto-agrippant TMA078

Ref.	Qté	Type	Dimensions	EAN	Tarif HT
B-65115	1	TMA078	93 mm	0088381536615	10.90 € A

PONCER | DÉCOUPEUR-PONCEUR MULTIFONCTIONS



Packs de lames STARLOCK



STARLOCK

Ensemble 4 accessoires pour parquet STARLOCK

Ref.	Qté	Contenu	EAN	Tarif HT
B-67505	1	TMA045x1+TMA048x1+TMA051x1+TMA066x1	0088381541169	45.00 € A



STARLOCK

Ensemble 5 accessoires pour bois STARLOCK

Ref.	Qté	Contenu	EAN	Tarif HT
B-67511	1	TMA045x1+TMA047x1+TMA053x1+TMA078x2	0088381541176	51.00 € A



STARLOCK

Ensemble 4 accessoires pour bois et métaux STARLOCK

Ref.	Qté	Contenu	EAN	Tarif HT
B-67480	1	TMA045x1+TMA047x1+TMA053x1+TMA058x1	0088381541145	48.00 € A



STARLOCK

Ensemble 4 accessoires pour carrelage STARLOCK

Ref.	Qté	Contenu	EAN	Tarif HT
B-67496	1	TMA058x1+TMA065x1+TMA069x1+TMA073x1	0088381541152	58.00 € A

Autres accessoires



Adaptateur universels pour outils FEIN, CRAFTSMAN, RIDGID et ROCKWELL

Ref.	Qté	EAN	Tarif HT
196271-6	1	3240890912701	3.50 € A



Coffret pour accessoires outil multi-fonction

Coffret seul sans accessoire

Ref.	Qté	EAN	Tarif HT
821538-0	1	3240890910837	5.00 € A



Coffret rangement accessoires pour découpeur-ponceur

Ref.	Qté	EAN	Tarif HT
142257-8	1	3240890921390	6.50 € A

# Applications des abrasifs pour Découpeurs-Ponceurs Multifonctions

✓✓ Particulièrement adapté

✓ Adapté

Type de Grains			Peinture	Vernis	Mastic	Crépi	Bois / matériaux en bois	Bois tendre	Bois dur	Panneaux de contre-plaqué	Panneaux agglomérés / MDF	Plastiques renforcés de fibre de verre (PRV)	Métal	Acier (Acier de construction / Acier carbone)	Pierre	Marbre	Granit	Verre	Plexiglas	Polymères
Bois / Long Life	Gros	60																		
	Moyen	80																		
		100					✓✓	✓✓	✓✓	✓✓	✓✓	✓	✓✓	✓						
		120					✓✓	✓	✓✓	✓✓	✓✓	✓	✓✓	✓						
	Fin	180																		
240																				
Bois	Gros	60																		
	Moyen	80																		
		100					✓✓	✓	✓✓	✓✓	✓✓	✓								
		120					✓✓	✓	✓✓	✓✓	✓✓	✓								
	Fin	150																		
180																				
Peinture	Gros	60																		
	Moyen	80																		
		100	✓✓	✓✓	✓✓	✓✓			✓				✓	✓						
		120	✓✓	✓✓	✓✓	✓✓							✓	✓						
	Fin	240																		
320																				
Pierre	Moyen	120																		
	Fin	240	✓	✓✓												✓	✓	✓	✓	✓
		400	✓	✓✓												✓	✓	✓	✓	✓
	Très Fin	600											✓							
1200																				

## Poncer

PONCER | DÉCOUPEUR-PONCEUR MULTIFONCTIONS



STARLOCK

### Plateau Ponçage Auto-agrippant TMA078

Ref.	Qté	Type	Dimensions	EAN	Tarif HT
B-65115	1	TMA078	93 mm	0088381536615	10.90 € A



### Assortiment triangles abrasifs longue durée pour BOIS

Abrasion de bois dur 2 feuilles grain 60, 2 feuilles grain 80, 2 feuilles grain 100, 2 feuilles grain 120, 2 feuilles grain 240

Ref.	Qté	EAN	Tarif HT
B-21559	5x2	0088381401012	2.70 € A



### Assortiment triangles abrasifs pour BOIS

Abrasion de bois 2 feuilles grain 60 2 feuilles grain 80 2 feuilles grain 100 2 feuilles grain 120 2 feuilles grain 240

Ref.	Qté	EAN	Tarif HT
B-21618	5x2	0088381401074	2.70 € A



### Triangles abrasifs longue durée pour BOIS

Abrasion de bois dur

Ref.	Grain	Qté	EAN	Tarif HT
B-21565	60	10	0088381401029	4.00 € A
B-21571	80	10	0088381401036	4.00 € A
B-21587	100	10	0088381401043	4.00 € A
B-21593	120	10	0088381401050	4.00 € A
B-21602	180	10	0088381401067	4.00 € A
B-22931	240	10	0088381403337	4.00 € A



### Triangles abrasifs pour PEINTURE

Abrasion peinture

Ref.	Grain	Qté	EAN	Tarif HT
B-21680	60	10	0088381401142	4.00 € A
B-21696	80	10	0088381401159	4.00 € A
B-21705	100	10	0088381401166	4.00 € A
B-22969	120	10	0088381403368	4.00 € A
B-21711	240	10	0088381401173	4.00 € A
B-21727	320	10	0088381401180	4.00 € A



### Triangles abrasifs pour PIERRE/VERRE

Abrasion pierre et verre

Ref.	Grain	Qté	EAN	Tarif HT
B-21749	120	10	0088381401203	4.00 € A
B-21755	240	10	0088381401210	4.00 € A
B-21761	400	10	0088381401227	4.00 € A
B-21777	600	10	0088381401234	4.00 € A
B-21783	1200	10	0088381401241	4.00 € A

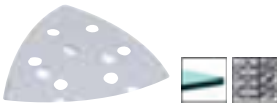

### Assortiment triangles abrasifs pour PIERRE/VERRE

Abrasion pierre et verre 2 feuilles grain 120, 2 feuilles grain 240, 2 feuilles grain 400, 2 feuilles grain 600, 2 feuilles grain 1200

Ref.	Qté	EAN	Tarif HT
B-21733	5x2	0088381401197	2.70 € A



### Assortiment triangles abrasifs pour PEINTURE

Abrasion peinture 2 feuilles grain 60 2 feuilles grain 80 2 feuilles grain 100 2 feuilles grain 240 2 feuilles grain 320

Ref.	Qté	EAN	Tarif HT
B-21674	5x2	0088381401135	2.70 € A



### Triangles non tissé pour MÉTAL ET POLISSAGE

Abrasion métal et polissage

Ref.	Grain	Qté	EAN	Tarif HT
B-21799	100	1	0088381401258	3.00 € A
B-21808	280	1	0088381401265	3.00 € A
B-21814	sans	1	0088381401272	3.00 € A



### Triangle feutre pour MÉTAL ET POLISSAGE

Abrasion métal et polissage

Ref.	Qté	EAN	Tarif HT
B-21820	10	0088381401289	3.00 € A

**Bandes abrasives multi-matériaux**



**Bandes abrasives 6x533 mm multimatériaux**

Pour machine 9032

Ref.	Grain	Qté	EAN	Tarif HT
A-34512	40	10	0088381164436	24.00 € A
A-34528	60	10	0088381164443	24.00 € A
A-34534	80	10	0088381164450	24.00 € A
A-34540	100	10	0088381164467	24.00 € A
A-34556	120	10	0088381164474	24.00 € A



**Bandes abrasives 9x533 mm multimatériaux**

Pour machine 9032

Ref.	Grain	Qté	EAN	Tarif HT
A-34447	40	10	0088381164382	27.50 € A
A-34453	60	10	0088381164399	27.50 € A
A-34469	80	10	0088381164405	27.50 € A
A-34475	100	10	0088381164412	27.50 € A
A-34481	120	10	0088381164429	27.50 € A



**Bandes abrasives 13x533 mm multimatériaux**

Pour machine 9032

Ref.	Grain	Qté	EAN	Tarif HT
A-34562	40	10	0088381164481	30.00 € A
A-34578	60	10	0088381164498	30.00 € A
A-34584	80	10	0088381164504	30.00 € A
A-34590	100	10	0088381164511	30.00 € A
A-34609	120	10	0088381164528	30.00 € A

**Bandes abrasives bois / métal**



**Bandes abrasives 6x533 mm pour bois métal (qualité supérieure)**

Pour machine 9032

Ref.	Grain	Qté	EAN	Tarif HT
P-43181	40	5	0088381971058	5.50 € A
P-43197	60	5	0088381971065	5.00 € A
P-43206	80	5	0088381971072	5.00 € A
P-43212	100	5	0088381971089	5.00 € A
P-43228	120	5	0088381971096	5.00 € A
P-43234	150	5	0088381971102	5.00 € A
P-43240	240	5	0088381971119	5.00 € A



**Bandes abrasives 6x533 mm pour bois métal (qualité standard)**

Pour machine 9032

Ref.	Grain	Qté	EAN	Tarif HT
P-39388	40	25	00883819672596	27.50 € A
P-39419	100	25	0088381967280	27.50 € A



**Bandes abrasives 9x533 mm pour bois métal**

Pour machine 9032

Ref.	Grain	Qté	EAN	Tarif HT
P-43256	40	5	0088381971126	6.50 € A
P-43262	60	5	0088381971133	6.50 € A
P-43278	80	5	0088381971140	6.50 € A
P-43284	100	5	0088381971157	6.50 € A
P-43290	120	5	0088381971164	6.50 € A
P-43309	150	5	0088381971171	6.50 € A
P-43315	240	5	0088381971188	6.50 € A



**Bandes abrasives 13x533 mm pour bois métal**

Pour machine 9032

Ref.	Grain	Qté	EAN	Tarif HT
P-43321	40	5	0088381971195	7.90 € A
P-43337	60	5	0088381971201	7.90 € A
P-43343	80	5	0088381971218	7.90 € A
P-43359	100	5	0088381971225	7.90 € A
P-43365	120	5	0088381971232	7.90 € A
A-34861	150	10	3240890914170	30.00 € A
P-43371	150	5	0088381971249	7.90 € A
P-43387	240	5	0088381971256	7.90 € A



**Bandes abrasives 30x533 mm pour bois métal**

Pour machine 9031

Ref.	Grain	Qté	EAN	Tarif HT
P-36675	40	5	0088381972383	5.00 € A
P-36681	60	5	0088381972390	5.00 € A
P-36697	80	5	0088381972406	5.00 € A
P-36706	100	5	0088381972413	5.00 € A
P-36712	120	5	0088381972420	5.00 € A
P-36728	150	5	0088381972437	5.00 € A
P-36734	240	5	0088381972444	5.00 € A



**Bandes abrasives 76x457 mm pour bois métal**

Pour machine 9911

Ref.	Grain	Qté	EAN	Tarif HT
P-37091	40	5	0088381972802	10.90 € A
P-37100	60	5	0088381972819	10.90 € A
P-37116	80	5	0088381972826	10.90 € A
P-37122	100	5	0088381972833	10.90 € A
P-37138	120	5	0088381972840	10.90 € A
P-37144	150	5	0088381972857	10.90 € A
P-20133	180	5	0088381947176	10.90 € A
P-37150	240	5	0088381972864	10.90 € A



**Bandes abrasives 76x533 mm pour bois métal**

Pour machine 9901, Metabo, Hitachi,

Ref.	Grain	Qté	EAN	Tarif HT
P-37172	40	5	0088381972888	10.90 € A
P-37188	60	5	0088381972895	10.90 € A
P-37194	80	5	0088381972901	10.90 € A
P-37203	100	5	0088381972918	9.90 € A
P-37219	120	5	0088381972925	9.90 € A
P-37225	150	5	0088381972932	9.90 € A
P-37231	240	5	0088381972949	9.90 € A



**Bandes abrasives 76x610 mm pour bois métal**

Pour machine 9920

Ref.	Grain	Qté	EAN	Tarif HT
P-37312	40	5	0088381973021	12.90 € A
P-37328	60	5	0088381973038	12.90 € A
P-37334	80	5	0088381973045	10.90 € A
P-37340	100	5	0088381973052	10.90 € A
P-37356	120	5	0088381973069	10.90 € A
P-37362	150	5	0088381973076	10.90 € A
P-37378	240	5	0088381973083	10.90 € A

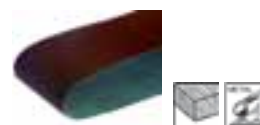

**Bandes abrasives 100x610 mm pour bois métal**

Pour machine 9401, 9403, 9404, Hitachi

Ref.	Grain	Qté	EAN	Tarif HT
P-36887	40	5	0088381972598	12.90 € A
P-36893	60	5	0088381972604	12.90 € A
P-36902	80	5	0088381972611	10.90 € A
P-36918	100	5	0088381972628	10.90 € A
P-36924	120	5	0088381972635	10.90 € A
P-36930	150	5	0088381972642	10.90 € A
P-36946	240	5	0088381972659	10.90 € A

Papiers abrasif bois / métal



**Feuilles rectang. abrasives adhésives 87x160 mm**

Pour ponceuses vibrantes B04560, Festool, Black & Decker

Ref.	Grain	Qté	EAN	Tarif HT
794494-6	40	10	008838111355	6.50 € A
794391-6	60	10	0088381101011	6.50 € A
794495-4	80	10	0088381111362	6.50 € A
794392-4	100	10	0088381101028	6.50 € A
794496-2	120	10	0088381111379	6.50 € A
794393-2	150	10	0088381101035	6.50 € A



**Feuilles rectangulaires abrasives**

**93x185 mm - 4 + 4 trous - Auto-agrippant**

Pour ponceuses vibrantes B03700, B03711, Festool, Bosch, Metabo, Hitachi, B&D, Dewalt, Milwaukee

Ref.	Grain	Qté	EAN	Tarif HT
P-31871	40	10	0088381960038	5.00 € A
P-31887	60	10	0088381960045	4.50 € A
P-31893	80	10	0088381960052	4.50 € A
P-31902	100	10	0088381960069	4.50 € A
P-35891	120	10	0088381966054	5.00 € A
P-35900	150	10	0088381966061	5.00 € A
P-35916	180	10	0088381966078	5.00 € A
P-35922	240	10	0088381966085	5.00 € A



**Feuilles rectangulaires abrasives**

**100x240 mm - 6 + 4 trous**

Pour ponceuses vibrantes B04563

Ref.	Grain	Qté	EAN	Tarif HT
P-42868	40	10	0088381970730	6.50 € A
P-42874	60	10	0088381970747	6.50 € A
P-42880	80	10	0088381970754	6.50 € A
P-42896	100	10	0088381970761	6.50 € A
P-42905	120	10	0088381970778	6.50 € A
P-20694	150	10	0088381947893	6.50 € A
P-42911	150	10	0088381970785	6.50 € A
P-42927	180	10	0088381970792	6.50 € A
P-20719	240	10	0088381947916	6.50 € A
P-42933	240	10	0088381970808	6.50 € A



**Feuilles rectangulaires abrasives 114x140 mm**

Pour ponceuses vibrantes B04553, B04555, Bosch, B&D, Dewalt, Ryobi

Ref.	Grain	Qté	EAN	Tarif HT
P-36398	40	10	0088381972109	3.50 € A
P-32904	60	10	0088381961066	3.00 € A
P-36407	80	10	0088381972116	3.00 € A
P-32910	100	10	0088381961073	2.70 € A
P-32926	120	10	0088381961080	3.00 € A
P-32932	150	10	0088381961097	2.70 € A
P-36413	180	10	0088381972123	3.00 € A
P-36429	240	10	0088381972130	3.00 € A



**Feuilles rectangulaires abrasives 115x280 mm**

Pour ponceuses vibrantes 9046, 9045N, B04900V, B04901, Festool, Metabo, B&D, Dewalt, Milwaukee

Ref.	Grain	Qté	EAN	Tarif HT
P-36267	40	10	0088381966429	4.50 € A
P-32976	60	10	0088381961134	4.00 € A
P-36273	80	10	0088381966436	4.00 € A
P-32982	100	100	0088381961141	3.50 € A
P-36289	120	10	0088381966443	3.50 € A
P-36295	180	10	0088381972000	4.00 € A
P-36304	120	10	0088381972017	4.00 € A



**Rouleaux rectangulaires abrasives**

**auto-agrippantes 87x1000 mm**

Pour ponceuses vibrantes B04560, Festool, Black & Decker. 5 rouleau par lot.

Ref.	Grain	Qté	EAN	Tarif HT
P-01270	120	5	0088381913843	22.50 € A
P-01286	150	5	0088381921572	22.50 € A



**Feuilles rectangulaires abrasives 93x230 mm**

Pour ponceuses vibrantes 9036, B03700, B03711, Festool, Bosch, Metabo, Hitachi, B&D, Dewalt, Milwaukee, Ryobi

Ref.	Grain	Qté	EAN	Tarif HT
P-36136	40	10	0088381966290	3.50 € A
P-32948	60	10	0088381961103	2.70 € A
P-36142	80	10	0088381966306	2.70 € A
P-32954	100	10	0088381961110	2.70 € A
P-36158	120	10	0088381966313	2.70 € A
P-32960	150	10	0088381961127	3.00 € A
P-36164	180	10	0088381966320	3.00 € A
P-36170	240	10	0088381966337	3.00 € A



**Feuilles triangulaires abrasives 94 mm**

Pour ponceuses Delta B04561, B04565, Bosch, Festool, Metabo

Ref.	Grain	Qté	EAN	Tarif HT
P-33255	40	10	0088381961417	3.50 € A
P-33261	60	10	0088381961424	3.50 € A
P-33277	80	10	0088381961431	3.50 € A
P-33283	100	10	0088381961448	3.50 € A
P-33299	120	10	0088381961455	3.50 € A
P-33308	150	10	0088381961462	3.50 € A
P-33314	180	10	0088381961479	3.50 € A
P-33320	240	10	0088381961486	3.50 € A
P-33336	320	10	0088381961493	3.50 € A



**Feuilles rectangulaires abrasives**

**15x229 mm - 5 + 5 trous - Auto-agrippant**

Pour ponceuses vibrantes 9046, B04900V

Ref.	Grain	Qté	EAN	Tarif HT
P-33174	40	10	0088381961332	7.00 € A
P-33180	60	10	0088381961349	6.50 € A
P-33196	80	10	0088381961356	6.50 € A
P-33205	100	10	0088381961363	6.50 € A
P-33211	120	10	0088381961370	6.50 € A
P-33227	150	10	0088381961387	6.50 € A
P-33233	180	10	0088381961394	6.50 € A
P-33249	240	10	0088381961400	6.50 € A



**Feuilles rectangulaires abrasives en rouleau 115 mm x 5m**

Pour ponceuses vibrantes 9046, 9045N, B04900V, B04901, B04553, B04555, Festool, Metabo, B&D, Dewalt, Milwaukee

Ref.	Grain	Qté	EAN	Tarif HT
P-38102	40	1 Pce	0088381973816	7.90 € A
P-38118	60	1 Pce	0088381973823	6.50 € A
P-38124	80	1 Pce	0088381973830	5.50 € A
P-38130	100	1 Pce	0088381973847	5.00 € A
P-38146	120	1 Pce	0088381973854	5.00 € A
P-38152	180	1 Pce	0088381973861	5.00 € A
P-38168	240	1 Pce	0088381973878	5.00 € A
P-38174	320	1 Pce	0088381973885	5.00 € A
P-38180	400	1 Pce	0088381973892	5.00 € A



**Adaptateur adhésif / auto-agrippantes**

Ref.	Taille	Qté	EAN	Pour	Tarif HT
P-01258	87 x 220 mm	5	0088381921022	B03711	33.00 € A



**Feuilles rectangulaires abrasives**

**93x230 mm - 4 + 4 trous**

Pour ponceuses vibrantes 9600, B03700, Bosch, Metabo, Hitachi, B&D, Dewalt, Milwaukee, Ryobi

Ref.	Grain	Qté	EAN	Tarif HT
P-31837	40	10	0088381959995	4.00 € A
P-31843	60	10	0088381960007	3.50 € A
P-31859	80	10	0088381960014	3.50 € A
P-31865	100	10	0088381960021	3.50 € A
P-36011	120	10	0088381966177	3.50 € A
P-36027	150	10	0088381966184	3.50 € A
P-36033	180	10	0088381966191	3.50 € A
P-36049	240	10	0088381966207	3.50 € A



**Feuilles rectangulaires abrasives**

**114x102 mm - 3 + 3 trous - Auto-agrippant**

Pour ponceuses vibrantes B04554 / 4555 / 4561 / 4565, Hitachi

Ref.	Grain	Qté	EAN	Tarif HT
P-33087	40	10	0088381961240	4.50 € A
P-33093	60	10	0088381961257	4.50 € A
P-33102	80	10	0088381961264	4.00 € A
P-33118	100	10	0088381961271	4.00 € A
P-33124	120	10	0088381961288	4.00 € A
P-33130	150	10	0088381961295	4.50 € A
P-33146	180	10	0088381961301	4.00 € A
P-33152	240	10	0088381961318	4.50 € A
P-33168	320	10	0088381961325	4.00 € A



**Feuilles rectangulaires abrasives**

**115x280 mm - 5 + 5 + 2 + 2 trous**

Pour ponceuses vibrantes 9046, 9045N, B04900V, Festool, Bosch, Metabo, B&D, Dewalt, Milwaukee

Ref.	Grain	Qté	EAN	Tarif HT
P-33009	40	10	0088381961165	5.00 € A
P-33015	60	10	0088381961172	4.50 € A
P-33021	80	10	0088381961189	4.50 € A
P-33037	100	10	0088381961196	3.50 € A
P-33043	120	10	0088381961202	3.50 € A
P-33059	150	10	0088381961219	3.50 € A
P-33065	180	10	0088381961226	4.50 € A
P-33071	240	10	0088381961233	4.50 € A



**Brosses pour décapeurs à rouleaux**



**Brosses à lamelles fendues**

Pour usages multiples pour enlever la peinture, le vernis, et décapier tout type de support. Décapier la rouille (tubes, UPN, IPN). Une pression excessive sur la brosse réduira rapidement son efficacité et sa durée de vie

Ref.	Grain	Qté	EAN	Tarif HT
P-01127	40	1	0088381913904	93.00 € A
P-01155	80	1	0088381921596	104.00 € A



**Brosses fil d'acier laitonné**

Pour retirer les veines tendres du bois (cérusé) pour lui donner un aspect brut et ancien en accentuant les reliefs. Décapier la rouille sans trop marquer le support métallique. Une pression excessive sur la brosse réduira rapidement son efficacité et sa durée de vie

Ref.	Qté	EAN	Tarif HT
P-65648	1	0088381996167	118.00 € A



**Brosse fil d'acier**

Pour retirer les veines tendres des bois durs (cérusé) pour donner un aspect brut et ancien avec des reliefs importants. Décapier la rouille sans trop marquer le support métallique, décapier peinture et vernis. Décapier le béton sur les Coffrages. Une pression excessive sur la brosse réduira rapidement son efficacité et sa durée de vie

Ref.	Qté	EAN	Tarif HT
P-04400	1	0088381914246	118.00 € A



**Brosses texture abrasive**

Pour dépolir les métaux et l'inox. Décapier la rouille et l'oxydation sur les supports métalliques. Une pression excessive sur la brosse réduira rapidement son efficacité et sa durée de vie

Ref.	Grain	Qté	EAN	Tarif HT
P-18035	80	1	0088381944410	93.00 € A
P-18041	120	1	0088381944427	93.00 € A
P-18029	180	1	0088381944403	93.00 € A



**Brosse fibres**

Pour satiner les bois lasurés et les bois non vernis. Une pression excessive sur la brosse réduira rapidement son efficacité et sa durée de vie

Ref.	Qté	EAN	Tarif HT
P-04416	1	0088381914253	104.00 € A



**Brosse peau de mouton**

Pour lustrer, polir. Une pression excessive sur la brosse réduira rapidement son efficacité et sa durée de vie

Ref.	Qté	EAN	Tarif HT
794381-9	1	0088381139885	207.00 € A



**Brosses texture abrasive (FIBRES) et**

**lamelles papier abrasif**

Pour décapier les bois noircis, les bois de coffrage. Décapier les peintures et vernis sur bois. Décapier la rouille sur les supports métalliques ainsi que la peinture.. Une pression excessive sur la brosse réduira rapidement son efficacité et sa durée de vie

Ref.	Grain	Qté	EAN	Tarif HT
P-18057	80	1	0088381944434	104.00 € A
P-19233	120	1	0088381945844	104.00 € A
P-19249	180	1	0088381945851	104.00 € A



**Brosses nylon abrasif**

Pour donner un aspect brut et ancien avec des reliefs importants. Décapier la rouille et l'oxydation sans trop marquer le support métallique et décapier peinture et vernis sur bois et métaux. Une pression excessive sur la brosse réduira rapidement son efficacité et sa durée de vie. Support métallique = plus longue durée de vie.

Ref.	Grain	Type	Qté	EAN	Tarif HT
P-04422	60	Support plastique	1	0088381914260	104.00 € A
P-04438	80	Support plastique	1	0088381914277	104.00 € A
794384-3	80	Support métal	1	0088381139915	207.00 € A
794379-6	100	Support métal	1	0088381110075	207.00 € A
P-04444	120	Support plastique	1	0088381914284	104.00 € A
P-04450	180	Support plastique	1	0088381914291	155.00 € A
P-04466	320	Support plastique	1	0088381914307	155.00 € A

PONCER | DÉCOUPEUR-PONCEUR MULTIFONCTIONS

**G – SCIER**

Lames carbures scie circulaire, pour bois . . . . .	533
Lames «SPECIALIZED» pour scie circulaire . . . . .	534
Lames pour scie circulaire à batterie . . . . .	535
Lames pour scies plongeantes . . . . .	536
Lames «Specialized» pour scies plongeantes . . . . .	536
Lames pour scies plongeantes à batterie . . . . .	536
Lames pour scies sur table . . . . .	537
Lames pour scies radiales et à onglets . . . . .	538
Lames pour scies radiales à batterie . . . . .	539
Lames pour scies circulaires à métaux . . . . .	540
Lames pour scies circulaires à métaux à batterie . . . . .	541
Lames carbure "Specialized" pour tronçonneuse à métaux à lame . . . . .	541
Lames de scies sauteuses pour bois . . . . .	544
Lames de scies sauteuses pour bois et métaux . . . . .	545
Lames de scies sauteuses pour métaux . . . . .	545
Lames de scies sauteuses pour applications spéciales . . . . .	546
Packs de lames de scies sauteuses . . . . .	546
Lames de scies sauteuse à emmanchement Makita . . . . .	547
Lames de scies récipro pour bois . . . . .	548
Lames de scies récipro pour bois et métaux . . . . .	549
Lames de scies récipro pour métaux . . . . .	550
Lames de scies récipro pour applications spéciales . . . . .	551
Packs de lames de scies récipro . . . . .	551
Lames pour scies à ruban portative DPB181 . . . . .	552
Lames pour scies à ruban portative BPB180, DPB180 et 2107F . . . . .	552
Lames pour scies à ruban LB1200F . . . . .	552

**G**  
**SCIER**

# Lames Carbure

## Formes des dents

bois métal alu inox

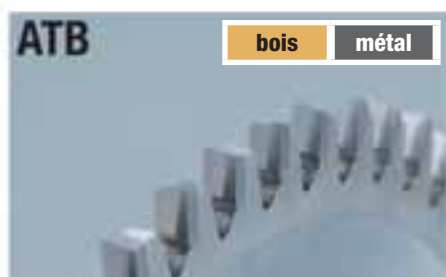

ATB

bois métal

Denture à pointes biseautées alternativement pour une grande efficacité de coupe, particulièrement en transversal.

Utilisation universelle : bois, panneaux agglomérés, contreplaqués, MDF, composites.



ATAF

bois

Denture à pointes biseautées alternativement et à forme trapézoïdale qui la rend plus efficace en transversale dans la fibre de bois. Usage dans le bois en coupe de précision



ATAFR

bois

Combinaison des dentures FTG et ATB pour une coupe efficace, une grande solidité lors du délignage dans le bois.

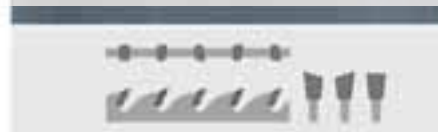

M-FORCE

bois

Forme des dents en «V» pour une coupe propre et rapide en délignage comme en coupe transversale dans le bois.

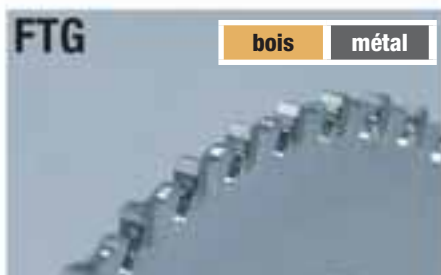

FTG

bois métal

Excellente en délignage. Dents solides pour des coupes droites dans les bois et métaux.



TCG

métal alu

La forme des dents « en montagne » divise par trois la poussière générée par le sciage. Excellente en coupe longitudinale et très résistante.



MTCG

métal

Meilleure pénétration dans le métal, comparé à une lame FTG. Elle offre une grande résistance des dents.

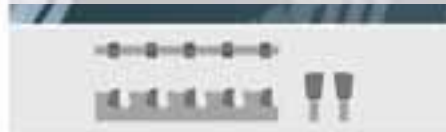

SMTCG

métal inox

Spécialement conçu pour la coupe du métal et particulièrement l'inoxydable.



HS7101

G  
SCIER



# LAMES EFFICUT



**Fentes de dilatation**

Diminuent les vibrations et favorisent la dissipation de la chaleur au niveau de la zone de coupe.

**Fentes d'amortissement**

Remplies de liant en résine, elles réduisent sensiblement les vibrations et le niveau sonore.

**Revêtement antiadhésif**

Réduit l'effort de coupe et protège efficacement contre la corrosion.

**Corps de lame de qualité**

En acier traité, rectifié et tensionné.

**Spécialement étudiées pour conserver l'autonomie de vos batteries  
une technologie qui réduit les contraintes liées à la coupe**



**Plus grande vitesses de coupe**  
**Autonomie augmentée**  
par rapport à une lame standard

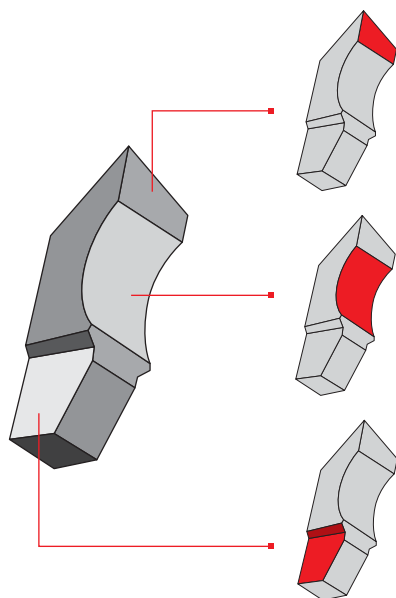

Angle d'attaque agressif à 23°

**COUPE PLUS RAPIDE**

Dent creuse permettant une meilleure évacuation des copeaux

**COUPE PLUS EFFICACE**

Dent amincie à sa base

**MOINS DE RÉSISTANCE À LA COUPE**

**Désormais compatibles avec vos machines filaires**

**Une seule gamme de lames pour équiper vos machines : À BATTERIE ou FILAIRES**



**Les vitesses maximales de rotation**

sont désormais identiques à celles des lames destinées aux machines filaires.

# SPECIALIZED

Des lames de précision pour toutes les applications, pour tous les matériaux.

## Lames spécialisées pour les machines



### Pour scies circulaires à batterie

(FOR CORDLESS SAWS)

Lames spécifiques pour les scies circulaires sans fil.

Ces lames sont très fines et parfaitement planes pour limiter les frottements et préserver l'autonomie des scies circulaires sans fil.

Un assemblage précis des lames, associé à une conception de haute qualité garantissent la qualité des coupes et une durée de vie importante.



### Pour scies plongeantes

(FOR PLUNGE SAWS)

Ces lames ont des caractéristiques similaires à la gamme MAK BLADE PLUS :

- Lames de précision avec revêtement polymère anti-frottement,
- Système de réduction des vibrations et pointes intégrées pour des coupes lisses et propres,
- Usinage précis du corps de lame assurant une

grande planéité pour des coupes nettes et précises,

- Disponible pour le bois et pour la coupe de l'aluminium.

Ces caractéristiques sont particulièrement adaptées aux scies plongeantes garantissant confort et sécurité à l'utilisateur.

## Lames spécialisées pour les matériaux



### Pointes intégrées pour coupe de bois avec clous

(TIP EMBEDDED KNOT AND NAIL CUTTING)

Conception spéciale des lames avec les pointes intégrées assurant solidité et sécurité.

Cette technologie se révèle très utile pour la coupe de bois dur même avec des clous.

- Coupe du bois nouveau avec présence de clous
- Pour les travaux durs et exigeants
- Plus de productivité



### Pour l'aluminium

(FOR ALUMINIUM CUTTING)

Gamme de lames pour scies circulaires, scies radiales et scies à onglets avec une excellente qualité de coupe dans l'aluminium, le cuivre, le laiton, le bronze, et les autres matériaux non ferreux.

Ces lames sont également appropriées pour la coupe de matières plastiques et de bois stratifiés.

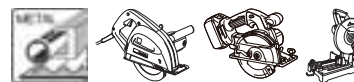

### Pour le métal

(FOR METAL CUTTING)

Lames dédiées au métal pour des coupes rapides et nettes.

La composition des dents en carbure de tungstène, combinée à l'étude minutieuse de leur conception, permet un travail de coupe prolongé de l'acier, de profilés, de tubes, de tuyaux et de tiges.

Ces lames spécialement conçues pour ce matériau permettent des coupes plus rapides qu'avec des disques abrasifs..

- Faible production d'étincelles et de très faibles quantités de poussière,
- Couper du métal avec une production de chaleur extrêmement réduite.



### Construction

(FOR CONSTRUCTION)

Les lames construction sont spécialement conçues pour les coupes difficiles de nombreux matériaux. Elles sont suffisamment solides pour couper le bois de construction avec clous, coffrages avec clous ou résidus de béton ainsi que les panneaux de particules.



### Pour Panneaux Sandwich

(FOR SANDWICH PANEL)

Une gamme de lames spécialement conçues pour la coupe de Panneaux sandwichs, matériau isolant pris entre deux fines épaisseurs de métal. Permet la découpe froide des épaisseurs de métal tout en laissant le matériau isolant en bon état.



### Pour le métal et l'acier inoxydable

(FOR METAL CUTTING, STAINLESS CUTTING)

Lames carbures conçues pour la coupe du métal et de l'acier inoxydable. La forme particulière des dents leur procure une grande résistance aux chocs favorisant une durée de vie importante même lors de la découpe d'acier inoxydable.

Les coupes sont rapides et propres.

Elles permettent d'effectuer 30 fois plus de coupes qu'avec un disque abrasif standard.

- Peu d'étincelles et peu de production de poussières,
- Coupes froides pour prévenir les traces de brûlure,
- Gain de productivité.



### Pour fibro-ciment

(FOR FIBER CEMENT BOARD)

Lames de scie circulaire spécialement conçues pour couper les plaques de fibro-ciment ainsi que le béton compressé.

Le fibro-ciment est l'un des matériaux respectueux de l'environnement le plus utilisé en construction. Les lames spécialisées pour la coupe de ce matériau ont de meilleurs résultats par rapport à une lame TCT ou un disque Diamant à jante continue.



### Pour les panneaux stratifiés

(FOR LAMINATE CUTTING)

Une gamme de lames TCT pour scies circulaires à batterie et pour scies radiales à onglets, spécialisée pour la coupe de panneaux de bois stratifiés.

- Revêtement anti-adhésif, protégeant la lame de la corrosion et permettant de limiter les frottements pour moins de production de chaleur,
- Système d'amortissement des vibrations pour des coupes plus lisses et plus silencieuses,
- Durée de vie importante,
- Forme des dents spécialement étudiée pour éviter les éclats et garantir des coupes propres et nettes.

 Scies  
Circulaires

 Scies  
Circulaires à  
batterie

























 Scies  
Plongeantes

 Scies  
Plongeantes  
à batterie

 Scies radiales  
et à onglets

 Scies radiales et  
à onglets  
à batterie

 Scies  
sur table

 Bois tendre  Bois dur	MFORCE MAKFORCE	EFFICUT SPECIALIZED	SPECIALIZED	EFFICUT SPECIALIZED	MAKBLADE+ MAKBLADE	EFFICUT SPECIALIZED	MAKBLADE+ MAKBLADE
 Bois avec clous	SPECIALIZED bois avec clous						
 Bois de construction, avec reste de béton  Blocs de béton cellulaire, Panneaux agglomérés, FERMACELL®	SPECIALIZED construction						
 Matériaux composites  Panneaux lamellés densifiés  Contre-plaqué  Panneaux de fibre  Panneaux de particule moyenne densité MDF  Panneaux composites OSB-MDF		EFFICUT MDF SPECIALIZED MDF	SPECIALIZED MDF	EFFICUT MDF SPECIALIZED MDF		SPECIALIZED MDF	
 Panneaux de bois abrasifs revêtus 1 face ou 2 faces revêtement dur  Panneaux de bois compo- sés multicouches plaqués  Panneaux de particules minces  Parquets stratifiés					SPECIALIZED Bois stratifié		
 Plastiques  Époxy  Aluminium  Métaux non-ferreux  Laiton  Cuivre	SPECIALIZED ALU		SPECIALIZED ALU	SPECIALIZED ALU	SPECIALIZED ALU	SPECIALIZED ALU	SPECIALIZED ALU
 CORIAN®			SPECIALIZED CORIAN®				
 Panneaux sandwichs	SPECIALIZED Panneaux sandwichs						
 Fibro-ciment	SPECIALIZED Fibro-Ciment						

# Lames pour scies circulaires



Gamme	Bois	Coupe rapide	Coupe propre	Longévité de la lame
<b>M FORCE</b>	Oui	✓✓✓	✓✓✓	✓✓✓
<b>MAK FORCE</b>	Oui	✓✓*	✓✓*	✓✓
<b>Standard</b>	Oui	✓*	✓*	✓

\* Dépend du nombre de dents

## LAMES M FORCE

**+ 100% de durée de vie**  
par rapport à une lame standard



**Fentes de dilatation**

Diminuent les vibrations et favorisent la dissipation de la chaleur au niveau de la zone de coupe.

**Fenêtres de refroidissement**

Réduit les risques de surchauffes du corps de la lame.

**Faible épaisseur des dents et de la lame**

Réduisent les contraintes de cisaillement et protège le moteur de votre scie circulaire.

**Talons anti-recul / Kick-Back**

Diminuent la quantité de matière enlevée par les dents et éliminent les phénomènes de recul du bois.

**Corps de lame de qualité**

En acier traité, rectifié et tensionné.

Une lame 16 dents



c'est :

La **RAPiDiTÉ**  
d'une lame standard 16 dents

La **FiNiTiON**  
d'une lame standard 32 dents (2x16)



**Dents à double biseau** comportant deux angles à 10° pour une coupe agressive.



**Forme des dents en «M»** procurant à la lame une vitesse de coupe élevée et une excellente finition.



**Grande surface d'usure** et de coupe permettant d'augmenter la durée de vie de la lame.

**Lames carbures scie circulaire, pour bois**

**Lames carbures "MForce", pour bois, pour scies circulaires**

Lames à double dent pour scie circulaire pour une coupe propre et rapide. La forme de la dent procure un résultat exceptionnel. La qualité de refroidissement et la surface de coupe assurent à la lame une durée de vie deux fois plus longue qu'une lame standard. L'écartement des dents et de la jante de la lame réduit les frottements et protège ainsi le moteur de votre scie. Elles sont conçues pour des coupes longitudinales comme transversales.



Ref.	Ø	Ø Alésage	Bag. réduc.	Nb. dents	Ang. croch.	Ep. Pointes/Lames	Forme	Vitesse max	Qté	EAN	Tarif HT
B-07886	165 mm	20 mm	—	10	15°	2/1,2 mm	MForce	9250 tr/min	1	0088381337854	24.00 € A
B-07901	165 mm	20 mm	—	16	15°	2/1,2 mm	MForce	9250 tr/min	1	0088381335898	42.00 € A
B-08006	165 mm	20 mm	—	24	15°	2/1,2 mm	MForce	9250 tr/min	1	0088381337892	42.00 € A
B-07945	185 mm	30 mm	20/15.88 mm	16	15°	2/1,2 mm	MForce	8040 tr/min	1	0088381335935	45.00 € A
B-08040	185 mm	30 mm	20/15.88 mm	24	15°	2/1,2 mm	MForce	8040 tr/min	1	0088381336031	58.00 € A
B-07967	190 mm	30 mm	20/15.88 mm	12	15°	2/1,2 mm	MForce	8040 tr/min	1	0088381335959	42.00 € A
B-08056	190 mm	30 mm	20/15.88 mm	24	15°	2/1,2 mm	MForce	8040 tr/min	1	0088381336048	48.00 € A
B-07973	210 mm	30 mm	—	16	15°	2,3/1,4 mm	MForce	7300 tr/min	1	3240890914521	39.00 € A
B-08078	210 mm	30 mm	—	24	15°	2,3/1,4 mm	MForce	7300 tr/min	1	0088381336062	45.00 € A
B-08109	210 mm	30 mm	—	40	15°	2,3/1,4 mm	MForce	7300 tr/min	1	0088381336093	51.00 € A
B-07995	235 mm	30 mm	25/15.88 mm	20	15°	2,3/1,6 mm	MForce	6500 tr/min	1	0088381335980	51.00 € A
B-08121	235 mm	30 mm	25/15.88 mm	40	15°	2,3/1,6 mm	MForce	6500 tr/min	1	0088381336116	71.00 € A

**Lames carbures "MakForce", pour bois, pour scies circulaires**

Lames tensionnées pour scies circulaires conçues pour des découpes longitudinales comme transversales dans le bois. Les dents en carbure de tungstène, affûtées avec grande précision, se caractérisent par une longévité exemplaire. Pour un débit net et précis de panneaux en aggloméré, de bois stratifié ou contreplaqué, de panneaux d'ameublement, de bois tendres ou durs.



Ref.	Ø	Ø Alésage	Bag. réduc.	Nb. dents	Ang. croch.	Ep. Pointes/Lames	Forme	Vitesse max	Qté	EAN	Tarif HT
B-08137	140 mm	15 mm	—	18	20°	1,5/1 mm	ATB	10910 tr/min	1	0088381336123	27.50 € A
B-08296	160 mm	20 mm	15,88 mm	24	20°	2,4/1,5 mm	ATB	9540 tr/min	1	0088381336284	30.00 € A
B-08420	160 mm	20 mm	15,88 mm	40	20°	2,4/1,5 mm	ATB	9540 tr/min	1	0088381336413	33.00 € A
B-08159	165 mm	20 mm	—	10	20°	2/1,4 mm	FTG	9250 tr/min	1	0088381336147	27.50 € A
B-08224	190 mm	30 mm	20/15.88 mm	12	20°	2/1,4 mm	FTG	8040 tr/min	1	0088381336215	27.50 € A
B-08355	190 mm	30 mm	20/15.88 mm	24	20°	2,2/1,4 mm	ATB	8040 tr/min	1	0088381336345	33.00 € A
B-08486	190 mm	30 mm	20/15.88 mm	40	20°	2,2/1,4 mm	ATB	8040 tr/min	1	0088381336475	39.00 € A
B-08230	210 mm	30 mm	—	16	20°	2,4/1,6 mm	ATB	7300 tr/min	1	0088381336222	33.00 € A
B-08377	210 mm	30 mm	—	24	20°	2,4/1,6 mm	ATB	7300 tr/min	1	0088381336369	39.00 € A
B-08501	210 mm	30 mm	—	40	20°	2,4/1,6 mm	ATB	7300 tr/min	1	0088381336499	42.00 € A
B-08399	235 mm	30 mm	—	20	20°	2,3/1,6 mm	ATB	6500 tr/min	1	0088381336383	36.00 € A
B-08523	235 mm	30 mm	—	40	20°	2,6/1,6 mm	ATB	6500 tr/min	1	0088381336512	45.00 € A
B-08589	235 mm	30 mm	—	60	15°	2,8/1,8 mm	ATAF	6500 tr/min	1	0088381336574	48.00 € A
B-08268	270 mm	30 mm	20 mm	24	20°	2,6/1,8 mm	ATB	5650 tr/min	1	0088381336253	48.00 € A
B-08539	270 mm	30 mm	—	40	20°	2,6/1,6 mm	ATB	5650 tr/min	1	0088381336529	66.00 € A
B-08573	270 mm	30 mm	—	60	15°	2,8/1,8 mm	ATAF	5650 tr/min	1	0088381336567	71.00 € A
B-08274	355 mm	30 mm	—	24	20°	3/2,2 mm	ATB	4300 tr/min	1	0088381336260	76.00 € A
B-08414	355 mm	30 mm	—	40	20°	3/2,2 mm	ATB	4300 tr/min	1	0088381336406	87.00 € A
B-08545	355 mm	30 mm	—	60	20°	3/2,2 mm	ATB	4300 tr/min	1	0088381336536	93.00 € A

**Lames carbure bois standard, pour scies circulaires**



Ref.	Ø lame	Ø Alésage	Bag. réduc.	Nb. dents	Ang. croch.	Ep. Pointes/Lames	Forme	Vitesse max	Qté	EAN	Tarif HT
D-03327	165 mm	20 mm	—	10	20°	2/1,3 mm	ATB	9250 tr/min	1	0088381173667	18.90 € A
D-03333	165 mm	20 mm	—	24	20°	2/1,3 mm	ATB	9250 tr/min	1	0088381173674	24.00 € A
D-03349	165 mm	20 mm	—	40	18°	2/1,3 mm	ATB	9250 tr/min	1	0088381173681	27.50 € A
D-03903	185 mm	30 mm	20/16 mm	16	20°	2/1,3 mm	ATB	8300 tr/min	1	0088381174336	22.50 € A
D-03919	185 mm	30 mm	20/16 mm	40	18°	2/1,3 mm	ATB	8300 tr/min	1	0088381174343	24.00 € A
D-29050	210 mm	30 mm	—	24	20°	2/1,3 mm	ATB	7300 tr/min	1	0088381343466	25.50 € A
D-03925	235 mm	30 mm	25,4/25 mm	20	20°	2,4/1,6 mm	ATB	6500 tr/min	1	0088381174350	33.00 € A
D-03931	235 mm	30 mm	25 mm	48	18°	2,4/1,6 mm	ATB	6500 tr/min	1	0088381174367	42.00 € A
D-09640	235 mm	30 mm	25 mm	60	15°	2,4/1,6 mm	ATB	6500 tr/min	1	0088381184830	45.00 € A

**Lot de 2 lames carbure bois standard, Ø 185 mm, pour scies circulaires**

Lot composé de D-03903 (16 dents) et D-09634 (20 dents).



Ref.	Ø lame	Ø Alésage	Bag. réduc.	Nb. dents	Ang. croch.	Ep. Pointes/Lames	Forme	Vitesse max	Qté	EAN	Tarif HT
D-20052	185 mm	30 mm	20/15,88 mm	16/20	20°	2/1,3 mm	ATB	8300 tr/min	1	0088381256056	36.00 € A

**Lot de 2 lames carbure bois standard, Ø 235 mm, pour scies circulaires**

Lot composé de D-03925 (20 dents) et D-03931 (48 dents).



Ref.	Ø lame	Ø Alésage	Bag. réduc.	Nb. dents	Ang. croch.	Ep. Pointes/Lames	Forme	Vitesse max	Qté	EAN	Tarif HT
D-20068	235 mm	30 mm	25/25,4 mm	20/48	18/20°	2,4/1,6 mm	ATB	6500 tr/min	1	0088381256063	58.00 € A



# Lames Specialized pour scies circulaires

Gamme	Bois avec clous	Bois de construction, Bois avec clous et restes de béton, Planches de coffrage	Blocs de béton cellulaire, Panneaux agglomérés, FERMACELL®	Fibro-ciment	Aluminium	Cuivre, Laiton, Bronze, Matériaux non ferreux	Panneaux Sandwichs
<b>SPECIALIZED</b>							
Bois avec clous	✓✓✓						
Construction	✓✓✓	✓✓✓	✓✓				
Fibro-Ciment				✓✓✓			
Aluminium					✓✓✓	✓✓	
Panneaux Sandwichs							✓✓✓

## Lames «SPECIALIZED» pour scie circulaire

### Lames carbures "Specialized" bois avec clous, pour scies circulaires

Longévité accrue. Dents intégrées : -Conception robuste et résistant à l'usure  
-Coupe facile et sans casse du bois avec clous et des bois nouveaux.

Ref.	Ø	Ø Alésage	Nb. dents	Ang. croch.	Ep. Pointes/Lames	Forme	Vitesse max	Qté	EAN	Tarif HT
B-09329	165 mm	20 mm	16	23 °	2/1,25 mm	ATB	9250 tr/min	1	0088381337366	36.00 € A
B-09391	165 mm	20 mm	24	23 °	2/1,25 mm	ATB	9250 tr/min	1	0088381337434	42.00 € A
B-09472	165 mm	20 mm	40	18 °	2/1,25 mm	ATB	9250 tr/min	1	0088381337519	51.00 € A
B-09341	185 mm	30 mm	16	25 °	2/1,25 mm	ATB	8250 tr/min	1	0088381337380	36.00 € A
B-09416	185 mm	30 mm	20	25 °	2/1,25 mm	ATB	8250 tr/min	1	0088381337458	42.00 € A
B-09494	185 mm	30 mm	40	25 °	2/1,25 mm	ATB	8250 tr/min	1	0088381337533	51.00 € A
B-09357	190 mm	30 mm	16	25 °	2/1,3 mm	ATB	8040 tr/min	1	0088381337397	39.00 € A
B-09422	190 mm	30 mm	24	25 °	2/1,3 mm	ATB	8040 tr/min	1	0088381337465	45.00 € A
B-09503	190 mm	30 mm	40	25 °	2/1,3 mm	ATB	8040 tr/min	1	0088381337540	58.00 € A
B-09363	210 mm	30 mm	18	25 °	1,9/1,4 mm	ATB	7300 tr/min	1	0088381337403	42.00 € A
B-09438	210 mm	30 mm	24	23 °	1,9/1,4 mm	ATB	7300 tr/min	1	0088381337472	51.00 € A
B-09379	235 mm	30 mm	20	25 °	2,3/1,6 mm	ATB	6500 tr/min	1	0088381337410	71.00 € A
B-09519	235 mm	30 mm	48	18 °	2,3/1,6 mm	ATB	6500 tr/min	1	0088381337557	76.00 € A
B-09450	270 mm	30 mm	24	23 °	2,6/1,8 mm	ATB	5650 tr/min	1	0088381337496	76.00 € A
B-09525	270 mm	30 mm	40	18 °	2,6/1,8 mm	ATB	5650 tr/min	1	0088381337564	87.00 € A
B-09531	270 mm	30 mm	60	18 °	2,6/1,8 mm	ATB	5650 tr/min	1	0088381337571	93.00 € A
B-09385	355 mm	30 mm	24	23 °	3/2,2 mm	ATB	4300 tr/min	1	0088381337427	76.00 € A
B-09466	355 mm	30 mm	40	23 °	3/2,2 mm	ATB	4300 tr/min	1	0088381337502	93.00 € A

### Lames carbures "Specialized" construction (FERMACELL®), pour scies circulaires.

Coupe de démolition. Dents et corps de lame très épais. Idéales sur bois de charpente, pour la coupe de sections profondes. Convient à la découpe du FERMACELL®.

Ref.	Ø	Ø Alésage	Nb. dents	Ang. croch.	Ep. Pointes/Lames	Forme	Vitesse max	Qté	EAN	Tarif HT
B-13683	190 mm	30 mm	12	20 °	2,6/1,6 mm	FTG	8040 tr/min	1	0088381359795	25.50 € A
B-27246	210 mm	30 mm	14	20 °	2,8/1,8 mm	FTG	7300 tr/min	1	0088381411172	33.00 € A
B-13699	235 mm	30 mm	16	20 °	2,6/1,8 mm	FTG	6500 tr/min	1	0088381359801	39.00 € A
B-49258	235 mm	30 mm	16	20 °	2,6/1,8 mm	FTG	6500 tr/min	2	0088381457637	76.00 € A

### Lames carbures "Specialized" fibro-ciment, pour scies circulaires

Ref.	Ø	Ø Alésage	Nb. dents	Ang. croch.	Ep. Pointes/Lames	Forme	Vitesse max	Qté	EAN	Tarif HT
B-22997	165 mm	20 mm	4	12 °	2,3/1,6 mm	FTG	9250 tr/min	1	0088381403757	99.00 € A
B-23008	190 mm	30 mm	4	12 °	2,3/1,6 mm	FTG	8040 tr/min	1	0088381403764	104.00 € A

### Lames carbures "Specialized" aluminium, pour scies circulaires

Lame tensionnée pour coupe propre. Permet également la coupe de :  
-Cuivre, Laiton, Bronze, Métaux non ferreux, PVC et de bois stratifié.

Ref.	Ø	Ø Alésage	Nb. dents	Ang. croch.	Ep. Pointes/Lames	Forme	Vitesse max	Qté	EAN	Tarif HT
B-09597	190 mm	30 mm	60	0 °	2,4/1,8 mm	TCG	8040 tr/min	1	0088381337632	93.00 € A
B-12435	210 mm	30 mm	60	0 °	2,4/1,8 mm	TCG	7300 tr/min	1	0088381354752	99.00 € A
B-09606	235 mm	30 mm	80	0 °	2,4/1,8 mm	TCG	6500 tr/min	1	0088381337649	104.00 € A

### Lames carbures "Specialized" panneaux sandwichs, pour scies circulaires

Ref.	Ø	Ø Alésage	Nb. dents	Ang. croch.	Ep. Pointes/Lames	Forme	Vitesse max	Qté	EAN	Tarif HT
B-17675	235 mm	30 mm	50	0 °	2,2/1,8 mm	SMTCG	6500 tr/min	1	0088381369343	125.00 € A
B-17681	270 mm	30 mm	60	0 °	2,4/2 mm	SMTCG	5650 tr/min	1	0088381369350	155.00 € A
B-17697	355 mm	30 mm	80	0 °	2,6/2,2 mm	SMTCG	4300 tr/min	1	0088381369367	177.00 € A



✓ Batterie



# Lames pour scies circulaires à batteries

Gamme	Bois	MDF	Stratifié	Coupe rapide	Coupe propre	Nombre de coupe par charge de batterie
<b>EFFICUT</b> Bois	Oui			✓✓✓	✓✓✓	✓✓✓
<b>EFFICUT</b> MDF	Oui	Oui	Oui	✓✓✓	✓✓✓	✓✓✓
<b>SPECIALIZED</b> Bois	Oui			✓✓	✓✓	✓✓
<b>SPECIALIZED</b> MDF	Oui	Oui	Oui	✓✓	✓✓	✓✓
<b>MAKFORCE</b>	Oui			✓✓	✓✓	✓

## Lames pour scie circulaire à batterie



Nombre de coupe sur une charge de batterie :



Vitesse de coupe :



✓ Batterie

### Lames carbures EFFICUT pour bois, pour scies circulaires à batterie

Ref.	Ø	Ø Alésage	Nb. dents	Ang. croch.	Ep. Pointes/Lames	Forme	Vitesse max	Qté	EAN	Tarif HT
B-62979	165 mm	20 mm	25	23 °	1,4/1 mm	ATAFR	9250 tr/min	1	0088381531474	36.00 € A
B-64185	190 mm	30 mm	24	23 °	1,5/1 mm	ATAFR	8040 tr/min	1	0088381533881	33.00 € A



✓ Batterie

### Lames carbures "EFFICUT" pour bois, pour scies plongeantes à batterie

Lames spécialement étudiées pour optimiser les performances de coupe et d'autonomie de la scie plongeante à batterie.

Ref.	Ø	Ø Alésage	Nb. dents	Ang. croch.	Ep. Pointes/Lames	Forme	Vitesse max	Qté	EAN	Tarif HT
B-57320	165 mm	20 mm	56	23 °	1,45/1 mm	ATAFR	9250 tr/min	1	0088381518413	62.00 € A



✓ Batterie

### Lames carbure "Specialized" bois, pour scies circulaires à batterie

Lames développées pour préserver l'autonomie des machines à batterie et réduire les contraintes transmises aux machines. Elles sont conçues pour des coupes fines longitudinales comme transversales.

Ref.	Ø	Ø Alésage	Nb. dents	Ang. croch.	Ep. Pointes/Lames	Forme	Vitesse max	Qté	EAN	Tarif HT
B-10643	136 mm	20 mm	16	20 °	1,5/1 mm	ATAF	4500 tr/min	1	0088381347815	30.00 € A
B-22006	136 mm	20 mm	36	18 °	1,5/1 mm	ATAF	4500 tr/min	1	0088381401746	42.00 € A
B-09167	165 mm	20 mm	24	20 °	1,5/1 mm	ATAF	6500 tr/min	1	0088381337205	36.00 € A
B-53207	165 mm	20 mm	44	23 °	1,45/1 mm	MATAFR	9250 tr/min	1	0088381472395	39.00 € A
B-09195	190 mm	30 mm	24	20 °	2/1,4 mm	ATAF	3000 tr/min	1	0088381337236	33.00 € A
B-54433	190 mm	30 mm	44	23 °	1,45/1 mm	MATAFR	8040 tr/min	1	0088381477581	51.00 € A



✓ Batterie

### Lames carbure "Specialized" bois, pour scies circulaires à batterie (pour BSS610)

Compatible avec scie circulaire dont la lame est située à gauche. Lames développées pour préserver l'autonomie des machines à batterie et réduire les contraintes transmises aux machines. Elles sont conçues pour des coupes fines longitudinales comme transversales.

Ref.	Ø	Ø Alésage	Nb. dents	Ang. croch.	Ep. Pointes/Lames	Forme	Vitesse max	Qté	EAN	Tarif HT
B-09173	165 mm	20 mm	24	20 °	1,5/1 mm	ATAF	6500 tr/min	1	0088381337212	36.00 € A



✓ Batterie

### Lames carbure "Specialized" pour bois MDF et stratifié, pour scies circulaires à batteries

Ref.	Ø	Ø Alésage	Nb. dents	Ang. croch.	Ep. Pointes/Lames	Forme	Vitesse max	Qté	EAN	Tarif HT
B-29446	136 mm	20 mm	48	10 °	1,4/1 mm	ATAF	4500 tr/min	1	0088381416597	51.00 € A
B-53198	165 mm	20 mm	44	23 °	1,45/1 mm	MATAFR	6500 tr/min	1	0088381472388	54.00 € A



✓ Batterie

## Lames pour scies plongantes

Gamme	Bois	MDF	Stratifié	Aluminium	CORIAN®
<b>SPECIALIZED</b> Bois	✓✓✓				
<b>SPECIALIZED</b> MDF		✓✓✓	✓✓✓		
<b>SPECIALIZED</b> Aluminium				✓✓✓	
<b>SPECIALIZED</b> CORIAN®					✓✓✓
<b>EFFICUT</b>	✓✓✓	✓✓	✓✓		

## Lames «Specialized» pour scies plongantes



**SPECIALIZED**

### Lames carbures «Specialized» pour bois, pour scies plongantes

Conçues pour des coupes propres longitudinales et transversales dans le bois.

Ref.	Ø	Ø Alésage	Nb. dents	Ang. croch.	Ep. Pointes/Lames	Forme	Vitesse max	Qté	EAN	Tarif HT
B-09282	165 mm	20 mm	28	15°	2,2/1,6 mm	ATB	9250 tr/min	1	3240890915245	62.00 € A
B-09298	165 mm	20 mm	48	8°	2,2/1,6 mm	ATB	9250 tr/min	1	0088381337335	71.00 € A
B-19015	190 mm	30 mm	24	20°	2,2/1,6 mm	ATB	8040 tr/min	1	0088381374064	87.00 € A



**SPECIALIZED**

### Lames carbures «Specialized» pour MDF, pour scies plongantes

Denture Hi-ATB avec une géométrie des dents plus acérée qu'une ATB standard pour une coupe parfaitement nette du MDF.

Ref.	Ø	Ø Alésage	Nb. dents	Ang. croch.	Ep. Pointes/Lames	Forme	Vitesse max	Qté	EAN	Tarif HT
B-45428	165 mm	20 mm	60	5°	2,2/1,6 mm	Hi-ATB	9250 tr/min	1	0088381448963	71.00 € A



**SPECIALIZED**

### Lames carbures «Specialized» pour aluminium, pour scies plongantes

Ref.	Ø	Ø Alésage	Bag. réduc.	Nb. dents	Ang. croch.	Ep. Pointes/Lames	Forme	Vitesse max	Qté	EAN	Tarif HT
B-09307	165 mm	20 mm	mm	56	-3°	2,4/1,7 mm	TCG	9250 tr/min	1	0088381337342	87.00 € A



**SPECIALIZED**

### Lames carbures «Specialized» pour CORIAN®, pour scies plongantes

Coupe silencieuse.

Ref.	Ø	Ø Alésage	Nb. dents	Ang. croch.	Ep. Pointes/Lames	Forme	Vitesse max	Qté	EAN	Tarif HT
B-10344	165 mm	20 mm	48	5°	2,4/1,7 mm	TCG	9250 tr/min	1	0088381342100	71.00 € A

CORIAN®

## Lames pour scies plongantes à batterie

Nombre de coupe sur une charge de batterie :



**EFFICUT** B-57320  
STANDARD B-07353

+139%



**EFFICUT**

✓ Batterie

### Lames carbures EFFICUT pour bois, MDF et stratifié, pour scies circulaires à batterie

Ref.	Ø	Ø Alésage	Nb. dents	Ang. croch.	Ep. Pointes/Lames	Forme	Vitesse max	Qté	EAN	Tarif HT
B-57320	165 mm	20 mm	56	23°	1,45/1 mm	ATAFR	9250 tr/min	1	0088381518413	62.00 € A



**SPECIALIZED**

✓ Batterie

### Lames carbures «Specialized» pour bois, pour scies plongantes à batterie

Ref.	Ø	Ø Alésage	Nb. dents	Ang. croch.	Ep. Pointes/Lames	Forme	Vitesse max	Qté	EAN	Tarif HT
B-56699	165 mm	20 mm	28	15°	2/1,4 mm	ATB	9250 tr/min	1	0088381495943	54.00 € A
B-56708	165 mm	20 mm	48	8°	1,85/1,25 mm	ATB	9250 tr/min	1	0088381490375	62.00 € A



**SPECIALIZED**

✓ Batterie

### Lames carbures «Specialized» aluminium, pour scies plongantes à batterie

Ref.	Ø	Ø Alésage	Nb. dents	Ang. croch.	Ep. Pointes/Lames	Forme	Vitesse max	Qté	EAN	Tarif HT
B-56714	165 mm	20 mm	56	-3°	2/1,4 mm	TCG	9250 tr/min	1	0088381495950	87.00 € A



**SPECIALIZED**

✓ Batterie

### Lames carbures «Specialized» pour MDF, pour scies plongantes à batterie

Ref.	Ø	Ø Alésage	Nb. dents	Ang. croch.	Ep. Pointes/Lames	Forme	Vitesse max	Qté	EAN	Tarif HT
B-56720	165 mm	20 mm	60	5°	2/1,4 mm	Hi-ATB	9250 tr/min	1	0088381495967	71.00 € A



**Silencieuses**  
**Coupe propre**  
**Longue durée de vie**

# LAMES MAKBLADE Plus



**Fentes de dilatation**

Diminuent les vibrations et favorisent la dissipation de la chaleur au niveau de la zone de coupe.

**Fentes d'amortissement**

Remplies de liant en résine, elles réduisent les vibrations et le niveau sonore.

**Revêtement antiadhésif**

Réduit l'effort de coupe et protège efficacement contre la corrosion

**Corps de lame de qualité**

En acier traité, rectifié et tensionné.

Bois



Gamme		Coupe propre	Coupe silencieuse	Longévité de la lame
	Oui	✓✓✓	✓✓✓	✓✓✓
	Oui	✓✓	✓	✓✓



## Lames pour scies sur table



**Lames carbures "MAKBLADE Plus" pour bois, pour scies sur table**

Ref.	Ø	Ø Alésage	Nb. dents	Ang. croch.	Ep. Pointes/Lames	Forme	Vitesse max	Qté	EAN	Tarif HT
B-09824	260 mm	30 mm	48	20 °	2,8/1,8 mm	ATB	5870 tr/min	1	0088381336833	87.00 € A



**Lames carbures "MAKBLADE" pour bois, pour scies sur table**

Ref.	Ø	Ø Alésage	Nb. dents	Ang. croch.	Ep. Pointes/Lames	Forme	Vitesse max	Qté	EAN	Tarif HT
B-21989	260 mm	30 mm	24	20 °	2,3/1,6 mm	ATB	5870 tr/min	1	0088381401722	36.00 € A



**Lames carbures "Specialized" pour aluminium, pour scies sur table**

Ref.	Ø	Ø Alésage	Nb. dents	Ang. croch.	Ep. Pointes/Lames	Forme	Vitesse max	Qté	EAN	Tarif HT
B-09715	260 mm	30 mm	80	0 °	2,8/2,2 mm	TCG	5870 tr/min	1	0088381337755	87.00 € A



**Lames carbures "Standard" pour bois, pour scie sur table 2712**

Ref.	Ø	Ø Alésage	Nb. dents	Ang. croch.	Ep. Pointes/Lames	Forme	Vitesse max	Qté	EAN	Tarif HT
JM27170001	315 mm	30 mm	40	0 °	2,8/1,8 mm	ATAF	4850 tr/min	1	3240890913364	36.00 € A



## Lames pour scies radiales et à onglets

### Lames carbure "Makblade Plus" Bois, pour scies radiales et à onglets

Lame de précision pour scies radiales et à onglets. Munies d'un revêtement antiadhésif et d'un système de réduction du bruit et des vibrations. Elles vous apporteront un confort d'utilisation unique et réduiront les contraintes transmises à votre machine. (Livrées sans bague de réduction).



Ref.	Ø	Ø Alésage	Nb. dents	Ang. croch.	Ep. Pointes/Lames	Forme	Vitesse max	Qté	EAN	Tarif HT
B-08632	216 mm	30 mm	48	5 °	2,4/1,6 mm	ATAF	7070 tr/min	1	0088381336628	62.00 € A
B-08698	260 mm	30 mm	60	5 °	2,3/1,8 mm	ATAF	5870 tr/min	1	3240890914965	104.00 € A
B-08713	305 mm	30 mm	60	5 °	2,3/1,8 mm	ATAF	5000 tr/min	1	0088381336703	110.00 € A
B-08741	355 mm	30 mm	80	5 °	3/2,2 mm	ATAF	4300 tr/min	1	0088381336734	125.00 € A

### Lames carbure "Makblade" Bois, pour scies radiales et à onglets

Dents en carbure de tungstène, affûtées avec grande précision et réaffûtables, se caractérisant par une longévité exemplaire.



Ref.	Ø	Ø Alésage	Nb. dents	Ang. croch.	Ep. Pointes/Lames	Forme	Vitesse max	Qté	EAN	Tarif HT
B-08894	190 mm	20 mm	24	5 °	2,2/1,6 mm	ATB	8040 tr/min	1	0088381336932	27.50 € A
B-08953	190 mm	20 mm	48	5 °	2,2/1,6 mm	ATB	8040 tr/min	1	0088381336994	39.00 € A
B-09042	190 mm	20 mm	60	5 °	2/1,4 mm	ATB	8040 tr/min	1	0088381337083	51.00 € A
B-08903	216 mm	30 mm	24	5 °	2,4/1,6 mm	ATB	7070 tr/min	1	0088381336949	42.00 € A
B-08872	216 mm	30 mm	40	10 °	2,1/1,6 mm	ATB	7070 tr/min	1	0088381336918	62.00 € A
B-09058	216 mm	30 mm	60	5 °	2/1,4 mm	ATB	7070 tr/min	1	0088381337090	54.00 € A
B-08925	255 mm	30 mm	32	5 °	2,3/1,8 mm	ATAF	5990 tr/min	1	—	—
B-08981	260 mm	30 mm	40	5 °	2,3/1,8 mm	ATB	5870 tr/min	1	0088381337021	42.00 € A
B-09020	260 mm	30 mm	60	5 °	2,3/1,8 mm	ATB	5870 tr/min	1	0088381337069	51.00 € A
B-09070	260 mm	30 mm	80	5 °	2,3/1,8 mm	ATB	5870 tr/min	1	0088381337113	62.00 € A
B-09117	260 mm	30 mm	100	5 °	2,3/1,8 mm	ATB	5870 tr/min	1	0088381337151	76.00 € A
B-08997	305 mm	30 mm	40	5 °	2,3/1,8 mm	ATB	5000 tr/min	1	0088381337038	51.00 € A
B-09036	305 mm	30 mm	60	5 °	2,3/1,8 mm	ATB	5000 tr/min	1	0088381337076	62.00 € A
B-09086	305 mm	30 mm	80	5 °	2,3/1,8 mm	ATB	5000 tr/min	1	0088381337120	76.00 € A
B-09123	305 mm	30 mm	100	5 °	2,3/1,8 mm	ATB	5000 tr/min	1	0088381337168	93.00 € A

### Lames carbure "Specialized" pour bois stratifié (TRESPA®), pour scies radiales et à onglets

Coupe propre et silencieuse.



Ref.	Ø	Ø Alésage	Nb. dents	Ang. croch.	Ep. Pointes/Lames	Forme	Vitesse max	Qté	EAN	Tarif HT
B-29468	190 mm	20 mm	60	5 °	2/1,4 mm	TCG	8040 tr/min	1	0088381416610	82.00 € A
B-29474	216 mm	30 mm	72	5 °	2,5/1,8 mm	TCG	7070 tr/min	1	0088381416627	99.00 € A
B-29480	250 mm	30 mm	84	5 °	2,5/1,8 mm	TCG	6110 tr/min	1	0088381416634	125.00 € A
B-29496	260 mm	30 mm	84	5 °	2,5/1,8 mm	TCG	5870 tr/min	1	0088381416641	125.00 € A
B-29505	305 mm	30 mm	96	5 °	2,5/1,8 mm	TCG	5000 tr/min	1	0088381416658	145.00 € A

### Lames carbure "Specialized" pour aluminium, pour scie radiale et à onglets

Lame tensionnée pour coupe propre. Permet également la coupe de :

Cuivre, Laiton, Bronze, Métaux non ferreux, PVC et de bois stratifié.



Ref.	Ø	Ø Alésage	Nb. dents	Ang. croch.	Ep. Pointes/Lames	Forme	Vitesse max	Qté	EAN	Tarif HT
B-09612	190 mm	20 mm	60	-5 °	2/1,4 mm	TCG	8040 tr/min	1	0088381337656	71.00 € A
B-09628	216 mm	30 mm	64	-5 °	2,2/1,6 mm	TCG	7070 tr/min	1	0088381337663	71.00 € A
B-09656	260 mm	30 mm	80	-5 °	2,4/1,8 mm	TCG	5870 tr/min	1	0088381337694	104.00 € A
B-09662	260 mm	30 mm	100	-5 °	2,4/1,8 mm	TCG	5870 tr/min	1	0088381337700	125.00 € A
B-09678	305 mm	30 mm	80	-5 °	2,4/1,8 mm	TCG	5000 tr/min	1	0088381337717	125.00 € A
B-09684	305 mm	30 mm	100	-5 °	2,4/1,8 mm	TCG	5000 tr/min	1	0088381337724	155.00 € A
A-02602	355 mm	25 mm	80	5 °	3/2,2 mm	TCG	4360 tr/min	1	0088381113267	217.00 € A
B-12522	355 mm	30 mm	120	-5 °	3/2,2 mm	TCG	4360 tr/min	1	0088381355018	165.00 € A

### Lames carbures "Specialized" Fibro-ciment, pour scies radiales et à onglets



Ref.	Ø	Ø Alésage	Nb. dents	Ang. croch.	Ep. Pointes/Lames	Forme	Vitesse max	Qté	EAN	Tarif HT
B-23014	260 mm	30 mm	6	8 °	2,5/1,8 mm	FTG	5870 tr/min	1	0088381403771	93.00 € A
B-23020	305 mm	30 mm	8	8 °	2,5/1,8 mm	FTG	5000 tr/min	1	0088381403788	104.00 € A



✓ Batterie

**Lames pour scies radiales à batterie**



**Nombre de coupe sur une charge de batterie :**



**Vitesse de coupe :**



**Lames carbures "EFFICUT" pour bois, pour scies radiales à batterie**



Ref.	Ø	Ø Alésage	Nb. dents	Ang. croch.	Ep. Pointes/Lames	Forme	Vitesse max	Qté	EAN	Tarif HT
B-64624	260 mm	30 mm	45	10 °	2,15/1,65 mm	ATAFR	5870 tr/min	1	0088381535618	62.00 € A
B-67234	260 mm	30 mm	60	10 °	2,15/1,65 mm	ATAFR	5870 tr/min	1	0088381541008	71.00 € A
B-67240	260 mm	30 mm	80	10 °	2,15/1,65 mm	ATAFR	5870 tr/min	1	0088381541015	82.00 € A
B-67256	305 mm	30 mm	60	10 °	2,15/1,65 mm	ATAFR	5000 tr/min	1	0088381541022	87.00 € A
B-67262	305 mm	30 mm	80	10 °	2,15/1,65 mm	ATAFR	5000 tr/min	1	0088381541039	99.00 € A
B-67278	305 mm	30 mm	100	10 °	2,15/1,65 mm	ATAFR	5000 tr/min	1	0088381541046	110.00 € A



**Lame carbure "Specialized" pour bois, pour scies radiales à batterie**

Spécialement étudiée pour augmenter l'autonomie des machines à batteries grâce à son épaisseur de lame très fine.

Ref.	Ø	Ø Alésage	Nb. dents	Ang. croch.	Ep. Pointes/Lames	Forme	Vitesse max	Qté	EAN	Tarif HT
B-56487	165 mm	20 mm	64	10 °	1,9/1,4 mm	ATAF	9250 tr/min	1	0088381490528	51.00 € A



**Lame carbure "Specialized" pour aluminium, pour scies radiales à batterie**

Spécialement étudiée pour augmenter l'autonomie des machines à batteries grâce à son épaisseur de lame très fine.

Ref.	Ø	Ø Alésage	Nb. dents	Ang. croch.	Ep. Pointes/Lames	Forme	Vitesse max	Qté	EAN	Tarif HT
B-56530	165 mm	20 mm	60	5 °	1,8/1,2 mm	TCG	9250 tr/min	1	0088381490535	54.00 € A



**Lames carbure "Specialized" pour bois et MDF, pour scies radiales à batterie**

Ref.	Ø	Ø Alésage	Nb. dents	Ang. croch.	Ep. Pointes/Lames	Forme	Vitesse max	Qté	EAN	Tarif HT
B-53291	190 mm	20 mm	60	20 °	1,7/1,3 mm	ATBR	8040 tr/min	1	0088381472401	54.00 € A

**SCIER**



✓ Batterie

Applications

✓✓ Excellent ✓ Adapté

Diamètre Machine	Référence	Type	Tôle		Profilé C		Cornière		Profilé		Barre	Tube		Tôle ondulée			
			ép. 1,5 mm	ép. 3,0 mm	50 x 100 ép. 1,6 mm	45 x 90 ép. 3,2 mm	50 x 50 ép. 4 mm	50 x 50 ép. 6 mm	ép. 0,56 mm	ép. 1,6 mm	Ø 20 mm	Profilé carré 50 x 100 ép. 3,2 mm	Tube canalisation Ø 25 ép. 1,2 mm	Tube acier Ø 60 ép. 3,8 mm	ép. 0 à 0,9 mm	ép. 1 à 2 mm	
136 mm	B-10615	Métal		✓✓		✓	✓		✓✓		✓	✓					
	DCS550	Métal et Inox		✓✓		✓	✓		✓✓		✓	✓					
	DCS552		B-21973	Tôles minces	✓	✓	✓			✓✓	✓✓		✓✓				
150 mm	B-47151	Métal		✓✓		✓✓	✓✓	✓	✓✓		✓✓	✓✓					
	DCS551	Métal et Inox		✓✓		✓✓	✓✓	✓	✓✓		✓✓	✓✓					
	DCS553		B-47167	Tôles minces	✓	✓	✓	✓		✓✓	✓✓		✓✓				
185 mm	B-09743	Métal		✓✓		✓✓	✓✓	✓✓	✓✓		✓✓	✓✓					
	B-34768	Lot de 3		✓✓		✓✓	✓✓	✓✓	✓✓		✓✓	✓✓					
	B-31669	Métal et Inox		✓✓		✓✓	✓✓	✓✓	✓✓		✓✓	✓✓					
	B-34774		Lot de 3		✓✓		✓✓	✓✓	✓✓	✓✓		✓✓	✓✓				
	4131	B-09787	Tôles minces	✓	✓	✓	✓		✓	✓✓		✓	✓✓				
		B-23363	Long Life	✓	✓	✓	✓		✓	✓✓		✓	✓✓				
	B-09771	Plaques de tôles ondulées	✓✓											✓✓	✓		

Lames pour scies circulaires à métaux



Lames carbures "Specialized" Métal, pour scies circulaires à métaux

Livrées sans bague de réduction.

Ref.	Ø	Ø Alésage	Nb. dents	Ang. croch.	Ep. Pointes/Lames	Forme	Vitesse max	Qté	EAN	Tarif HT
B-09743	185 mm	30 mm	36	0°	1,9/1,5 mm	ATB	5800 tr/min	1	0088381337786	71.00 € A
B-09759	185 mm	30 mm	38	0°	2/1,6 mm	MTCG	5800 tr/min	1	0088381337793	58.00 € A
B-34768	185 mm	30 mm	36	0°	1,9/1,5 mm	ATB	5800 tr/min	3	0088381424479	177.00 € A



Lames carbures "Specialized" Inox et Métal, pour scies circulaires à métaux

Ref.	Ø	Ø Alésage	Nb. dents	Ang. croch.	Ep. Pointes/Lames	Forme	Vitesse max	Qté	EAN	Tarif HT
B-31669	185 mm	30 mm	64	0°	1,6/1,3 mm	SMTCG	5800 tr/min	1	0088381420068	104.00 € A
B-34774	185 mm	30 mm	64	0°	1,6/1,3 mm	SMTCG	5800 tr/min	3	0088381424486	260.00 € A



Lames carbures "Specialized" Tôles minces, pour scies circulaires à métaux

Ref.	Ø	Ø Alésage	Nb. dents	Ang. croch.	Ep. Pointes/Lames	Forme	Vitesse max	Qté	EAN	Tarif HT
B-09787	185 mm	30 mm	48	0°	2/1,6 mm	MTCG	5800 tr/min	1	0088381337823	62.00 € A



Lames carbures "Specialized" Tôles minces (longue durée de vie), pour scies circulaires à métaux

Ref.	Ø	Ø Alésage	Nb. dents	Ang. croch.	Ep. Pointes/Lames	Forme	Vitesse max	Qté	EAN	Tarif HT
B-23363	185 mm	30 mm	56	0°	1,8/1,5 mm	SMTCG	5800 tr/min	1	0088381407540	104.00 € A



Lames carbures "Specialized" Plaque de tôles ondulée, pour scies circulaires à métaux

Ref.	Ø	Ø Alésage	Nb. dents	Ang. croch.	Ep. Pointes/Lames	Forme	Vitesse max	Qté	EAN	Tarif HT
B-09771	185 mm	30 mm	70	-10°	1,7/1,3 mm	FTG	5800 tr/min	1	0088381337816	71.00 € A

G

SCIER

**Lames pour scies circulaires à métaux à batterie**



**Lames carbures "Specialized" Métal, pour scies circulaires à métaux à batterie**

Ref.	Ø	Ø Alésage	Nb. dents	Ang. croch.	Ep. Pointes/Lames	Forme	Vitesse max	Qté	EAN	Tarif HT
B-10615	136 mm	20 mm	30	0°	1,5/1,2 mm	MTCG	4500 tr/min	1	0088381346689	62.00 € A
B-47151	150 mm	20 mm	32	0°	1,5/1,2 mm	MTCG	—	1	0088381454247	36.00 € A



**Lames carbures "Specialized" Inox et Métal, pour scies circulaires à métaux à batterie**

Ref.	Ø	Ø Alésage	Nb. dents	Ang. croch.	Ep. Pointes/Lames	Forme	Vitesse max	Qté	EAN	Tarif HT
B-23086	136 mm	20 mm	56	0°	1,1/1 mm	SMTCG	4500 tr/min	1	0088381406239	87.00 € A
B-47173	150 mm	20 mm	52	0°	1,1/0,95 mm	SMTCG	tr/min	1	0088381454261	58.00 € A



**Lames carbures "Specialized" Tôles minces, pour scies circulaires à métaux à batterie**

Ref.	Ø	Ø Alésage	Nb. dents	Ang. croch.	Ep. Pointes/Lames	Forme	Vitesse max	Qté	EAN	Tarif HT
B-21973	136 mm	20 mm	50	-15°	1,6/1,3 mm	ATB	4500 tr/min	1	0088381401715	58.00 € A
B-47167	150 mm	20 mm	52	-15°	1,6/1,3 mm	ATB	tr/min	1	0088381454254	51.00 € A



**Applications**

- ✓✓✓ Excellent
- ✓✓ Adapté
- ✓ Occasionnel

	Cornière	Profilé carré	Profilé	Tube	INOX	
					Cornière	Profilé carré

Référence	Type	4 mm	6 mm	3 mm	4,5 mm	2,3 mm	3,2 mm	3,8 mm	4 mm	1,5 mm
A-86723	Métal Silencieuse	✓✓✓	✓✓✓	✓✓✓	✓✓		✓✓✓	✓✓✓		
B-09765	Métal	✓✓✓	✓✓✓	✓✓	✓		✓✓✓	✓✓✓		
B-23123	Métal et Inox	✓	✓			✓✓		✓✓	✓✓✓	✓✓✓
A-87579*	Métal et Inox	✓✓	✓✓	✓		✓✓✓	✓	✓✓✓	✓✓	✓✓
B-09793	Tôles minces	✓	✓	✓		✓✓	✓	✓		

\* Lame uniquement compatible avec les machines LC1230 produites avant 2018

**Lames carbure "Specialized" pour tronçonneuse à métaux à lame**



**Lame carbure silencieuse Métal, pour tronçonneuse à métaux à lame**

Pour :  
 Cornière acier épaisseur 6 mm max Profilé carré acier 4,5 mm max Profilé acier 3,2 mm max Tube acier 3,8 mm max.

Ref.	Ø	Ø Alésage	Nb. dents	Ang. croch.	Ep. Pointes/Lames	Forme	Vitesse max	Qté	EAN	Tarif HT
A-86723	305 mm	25,4 mm	60	0°	2,4/2 mm	TCG	2000 tr/min	1	0088381151146	207.00 € A



**Lame carbure "Specialized" Métal, pour tronçonneuse à métaux à lame**

Ref.	Ø	Ø Alésage	Nb. dents	Ang. croch.	Ep. Pointes/Lames	Forme	Vitesse max	Qté	EAN	Tarif HT
B-09765	305 mm	25,4 mm	60	0°	2,1/1,7 mm	TCG	2000 tr/min	1	0088381337809	155.00 € A



**Lames carbure "Specialized" Inox et Métal, pour tronçonneuse à métaux à lame**

Ref.	Ø	Ø Alésage	Nb. dents	Ang. croch.	Ep. Pointes/Lames	Forme	Vitesse max	Qté	EAN	Tarif HT
A-87579*	305 mm	25,4 mm	76	-6°	1,95/1,65 mm	TCG	1500 tr/min	1	0088381160445	260.00 € A
B-23123	305 mm	25,4 mm	100	-3°	1,95/1,65 mm	SMTCG	2000 tr/min	1	0088381406277	342.00 € A

\* Lame uniquement compatible avec les machines LC1230 produites avant 2018



**Lame carbure "Specialized" Tôles minces, pour tronçonneuse à métaux à lame**

Ref.	Ø	Ø Alésage	Nb. dents	Ang. croch.	Ep. Pointes/Lames	Forme	Vitesse max	Qté	EAN	Tarif HT
B-09793	305 mm	25,4 mm	78	-5°	2,3/2 mm	MTCG	2000 tr/min	1	0088381337830	207.00 € A



G

SCIER

# Lames de scie sauteuse et récipro

La performance d'une lame de scie sauteuse et récipro est liée à 3 éléments :

## La matière première pour la fabrication d'une lame

- 1 Acier d'outillage (au carbone) pour la coupe de matériaux plutôt tendres comme le bois, panneaux à placage et matières synthétiques,
- 2 L'acier à outils trempé HS pour les matériaux plus dur comme les métaux, l'aluminium et les matières synthétiques durs,
- 3 Le bimétal, une combinaison flexible et aussi très résistante des deux matières précédentes,
- 4 Le carbure en diverses qualités pour des matériaux variés allant du béton cellulaire aux carrelages.

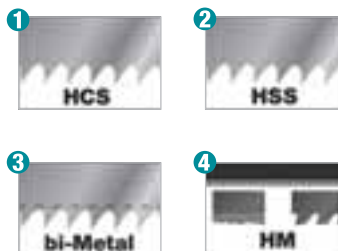

## La denture d'une lame

- A** Une denture avoyée pour une coupe grossière.
- B** Une denture ondulée pour une coupe fine et propre.
- C** Une denture avoyée, dépouillée et affûtée pour une coupe rapide et grossière.
- D** Une denture dépouillée, affûtée; corps de la lame conique pour une coupe précise et propre.
- E** Une denture fraisée et plate pour les matériaux spécifiques.

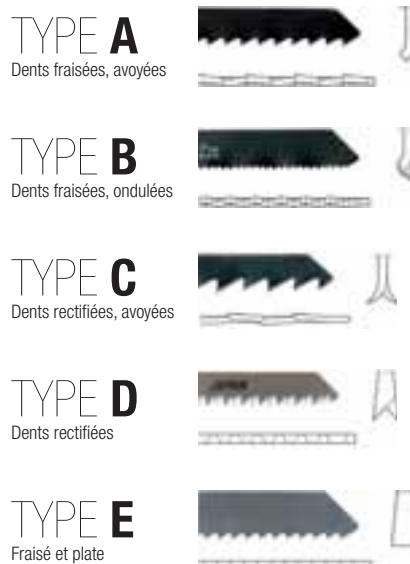

## La géométrie d'une lame

La géométrie de la dent détermine le comportement du copeau et l'avance de coupe dans la matière. L'écart des pointes des dents est également un élément déterminant.



## Les lames «Super Express»



Les lames **Super Express** de Makita permettent une coupe ultra rapide dans les matériaux les plus divers.

Le pas de denture progressif de ces lames engendre une progression de coupe jusqu'à 30% supérieure, aussi bien dans les matériaux fins qu'épais.

Les dents plus fines quittant le dessus du matériau garantissent une coupe nette et évitent les coups de retour dans les pièces minces.

Les dents plus grosses coupant en dessous permettent une coupe rapide dans les matériaux épais.

Des lames **Super Express** sont disponibles pour le sciage des métaux, pour le bois et pour usage universel (métaux, bois, bois criblé de clous, matières synthétiques...)

LÉGENDES DES PICTOGRAMMES

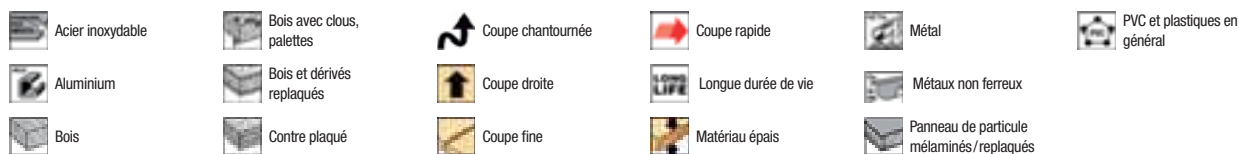

Lames de scies sauteuses pour bois

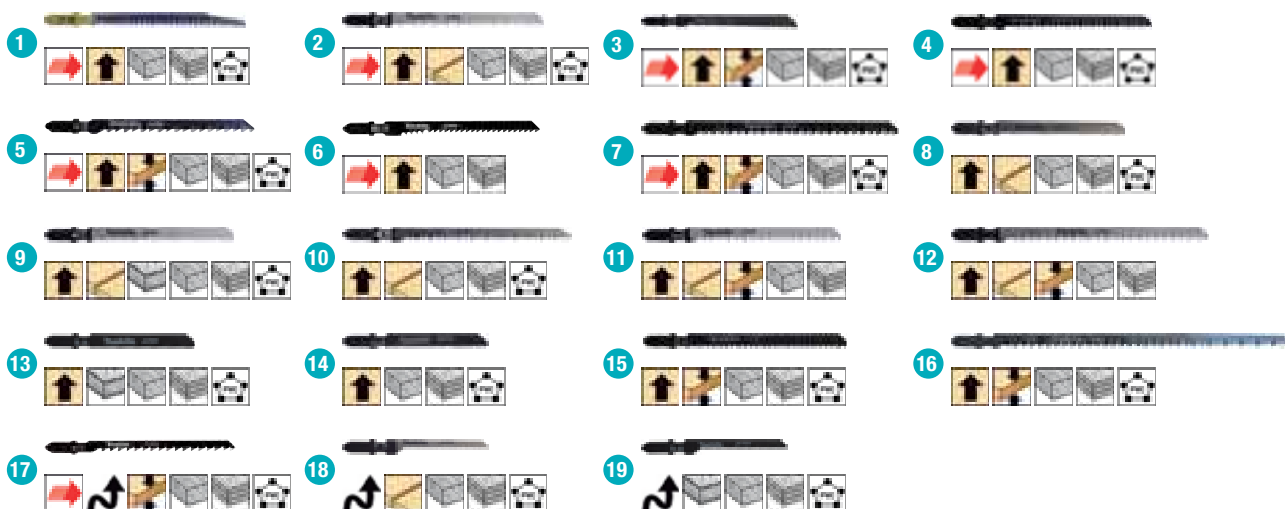

N° lame	Réf.	Type	Désignation	Lg utile	Lg totale	Nbre dents par pouce	Traitement	Qté par pack	Commentaires	EAN	Prix HT
1	B-50 B-06460	C	Lame S-EXPRESS pour Bois, contre-plaqué et PVC 5 à 50 mm	73 mm	100 mm	8,5 / 10,6	HCS / CV	5	Rendement supérieur aux lames classiques, trois fois plus rapide et 50% de durée de vie supplémentaire. La denture progressive apporte une meilleure pénétration dans le matériau et une meilleure évacuation des copeaux.	0088381276702	8,90€ A
2	B-10 A-85628	C	Lame coupe rapide et propre pour Bois, contre-plaqué et PVC 3 à 65 mm	76 mm	105 mm	9	HCS	5		0088381149716	7,00€ A
3	B-8 A-85232	D	Lame coupe rapide pour Bois, contre-plaqué et PVC 4 à 65 mm	75 mm	105 mm	8	HCS	5		0088381147897	7,90€ A
4	N°58 A-86577	D	Lame coupe rapide pour Bois, contre-plaqué et PVC 4 à 65 mm	75 mm	105 mm	8	HCS	5		0088381150927	9,90€ A
5	B-16 A-85684	D	Lame coupe rapide pour Bois, contre-plaqué et PVC 5 à 65 mm	75 mm	105 mm	6	HCS	1		0088381149686	4,50€ A
6	BR-13 A-85793	A	Lame coupe rapide pour finitions Bois et contre-plaqué 5 à 65 mm	70 mm	105 mm	9	HCS	5	Dents de coupe inversée en fin de lame assurant une excellente finition.	0088381149679	4,50€ A
7	L-2 A-86309	D	Lame coupe rapide pour Bois, contre-plaqué et PVC 5 à 90 mm	101 mm	132 mm	6	HCS	5		0088381150279	9,90€ A
8	B-28 A-80391	C	Lame coupe propre pour Bois, contre-plaqué et PVC 2 à 50 mm	63 mm	90 mm	16	HSS	5		0088381136938	9,90€ A
9	B-11 A-85634	C	Lame coupe propre pour Bois, contre-plaqué et PVC 3 à 60 mm	73 mm	100 mm	9	HCS	5		0088381149549	6,50€ A
10	N°59 A-86583	C	Lame coupe propre pour Bois, contre-plaqué et PVC 4 à 65 mm	75 mm	105 mm	8	HCS	5		0088381150934	12,90€ A
11	B-12 A-85640	C	Lame coupe propre pour Bois, contre-plaqué et PVC 5 à 65 mm	74 mm	105 mm	6	HCS	5		0088381149556	6,50€ A
12	L-1 A-86290	C	Lame coupe propre pour Bois, contre-plaqué et PVC 5 à 90 mm	101 mm	132 mm	6	HCS	5		0088381150262	13,90€ A
13	B-14 A-85662	B	Lame pour Bois, contre-plaqué et PVC 2 à 35 mm	51 mm	76 mm	18	HCS	1		0088381149648	4,00€ A
14	B-15 A-85678	B	Lame pour Bois, contre-plaqué et PVC 3 à 35 mm	50 mm	76 mm	12	HCS / CV	5		0088381149655	4,00€ A
15	B-13 A-85656	A	Lame pour Bois, contre-plaqué et PVC 4 à 65 mm	70 mm	105 mm	8	HCS	1		0088381149563	4,00€ A
16	L-10 A-86315	D	Lame pour Bois, contre-plaqué et PVC 5 à 135 mm	151 mm	180 mm	6	HCS / CV	5		0088381150286	10,90€ A
17	B-17 A-85690	D	Lame à chantourner coupe rapide pour Bois, contre-plaqué et PVC 5 à 60 mm	71 mm	mm	6	—	5		0088381149693	4,50€ A
18	B-29 A-80400	C	Lame à chantourner coupe propre pour Bois, contre-plaqué et PVC 2 à 35 mm	42 mm	77 mm	16	HCS	5		0088381136945	9,90€ A
19	B-18 A-85709	A	Lame à chantourner pour Bois, contre-plaqué et PVC 2 à 35 mm	44 mm	77 mm	14	HCS	1		0088381149662	4,50€ A

SCIER



# Lames de scie sauteuse



## Lames de scies sauteuses pour bois et métaux



N° lame	Réf.	Type	Désignation	Lg utile	Lg totale	Nbre dents par pouce	Trait.	Qté par pack	Commentaires	EAN	Prix HT
1	B-52	B-06482	<b>A</b> Lame S-EXPRESS Bois 5 à 50 mm, Métal 3 à 8 mm et Alu. 3 à 35 mm	73 mm	100 mm	5,5 / 9,8	HSS	5	Rendement supérieur aux lames classiques, trois fois plus rapide et 50% de durée de vie supplémentaire. La denture progressive apporte une meilleure pénétration dans le matériau et une meilleure évacuation des copeaux.	0088381276726	9,90€ A
2	—	P-49622	<b>A</b> Lame Bi-Métal longue durée de vie pour coupe Métal et Bois avec clous	75 mm	100 mm	—	Bi-Métal	5		0088381980074	14,90€ A
3	B-23	A-85743	<b>A</b> Lame pour Métal et Alu. 2 à 6 mm, Bois, contre-plaqué et PVC 3 à 35 mm	51 mm	76 mm	14	HSS	5		0088381149587	5,00€ A
4	B-25	A-85765	<b>A</b> Lame pour Métal et Alu. 3 à 6 mm, Bois, contre-plaqué et PVC 3 à 60 mm	74 mm	100 mm	9	HSS	5		0088381149600	5,50€ A
5	B-26	A-85771	<b>A</b> Lame à chantourner, Métal et Alu. 3 à 10 mm; Bois, contre-plaqué et PVC 3 à 60 mm	71 mm	100 mm	9	HSS	5		0088381149617	5,50€ A
6	B-19	A-85715	<b>C</b> Lame denture inversée, matériaux sandwichs, PVC, Bois et contre-plaqué 3 à 50 mm	63 mm	90 mm	12	HCS	5		0088381149709	6,50€ A

## Lames de scies sauteuses pour métaux

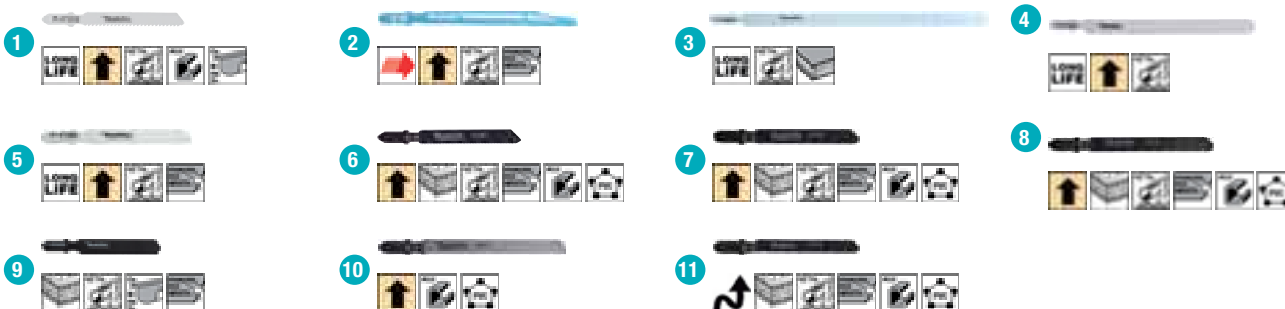

N° lame	Réf.	Type	Désignation	Lg utile	Lg totale	Nbre dents par pouce	Traitement	Qté par pack	Commentaires	EAN	Prix HT
1	—	P-47232	<b>B</b> Lame longue durée de vie pour Métal, Alu. et métaux non ferreux	55 mm	80 mm	—	Bi-Métal	5		0088381977661	7,00€ A
2	B-51	B-06476	<b>B</b> Lame S-EXPRESS pour Métal 1 à 8 mm et Inox 1 à 3 mm	73 mm	100 mm	9,8 / 18,1	HSS	5	Rendement supérieur aux lames classiques, trois fois plus rapide et 50% de durée de vie supplémentaire. La denture progressive apporte une meilleure pénétration dans le matériau.	0088381276719	9,90€ A
3	—	P-49644	<b>B</b> Lame Bi-Métal longue durée de vie pour coupe Métal, matériaux sandwichs et matériaux non ferreux	155 mm	180 mm	—	Bi-Métal	5		0088381980098	15,90€ A
4	—	P-47204	<b>B</b> Lame Bi-Métal pour Métal et panneaux sandwichs	105 mm	130 mm	25	Bi-Métal	5		0088381977630	9,90€ A
5	—	P-47226	<b>B</b> Lame Bi-Métal longue durée de vie pour Métal 1,5 à 4 mm, Inox 1,5 à 2 mm	55 mm	80 mm	—	Bi-Métal	5		0088381977654	7,00€ A
6	B-24	A-85759	<b>B</b> Lame pour Métal 0,5 à 2 mm, Inox 0,5 à 2 mm, Alu. 1 à 2 mm et PVC 1 à 3 mm	50 mm	—	32	HSS	5		0088381149594	5,00€ A
7	B-22	A-85737	<b>B</b> Lame pour Métal 1 à 3 mm, Inox 1 à 3 mm, Alu. 1 à 3 mm et PVC 1 à 6 mm	52 mm	76 mm	24	HSS	5		0088381149570	5,00€ A
8	N° 51	A-86561	<b>B</b> Lame pour Métal 1 à 3 mm, Inox 1 à 3 mm, Alu. 1,5 à 6 mm et PVC 1,5 à 6 mm	66 mm	90 mm	24	HSS	5		0088381150910	9,90€ A
9	—	P-05929	<b>—</b> Lame pour Métal 1 à 5 mm, métaux non ferreux 1,5 à 3 mm et Inox 1 à 2,5 mm	50 mm	?? mm	23	HM	5	Denture affûtée en Métal dur.	0088381944441	22,50€ A
10	B-21	A-85721	<b>E</b> Lame pour coupe Alu. 1 à 10 mm et PVC 3 à 60 mm	73 mm	100 mm	12	HSS	5		0088381149624	9,90€ A
11	B-27	A-85787	<b>B</b> Lame à chantourner, Métal 1 à 3 mm, Inox 1 à 3 mm, Alu. 1 à 3 mm et PVC 1 à 6 mm	52 mm	76 mm	24	HSS	5		0088381149631	5,00€ A



# Lames de scie sauteuse

## Lames de scies sauteuses pour applications spéciales

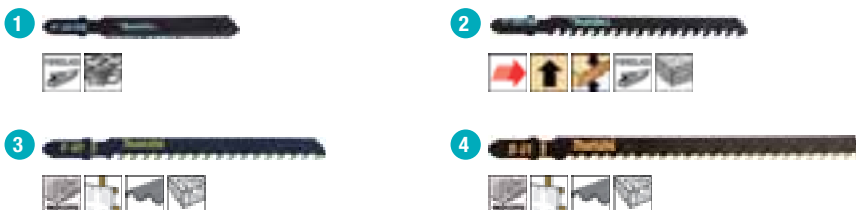

N° lame	Réf.	Type	Désignation	Lg utile	Lg totale	Nbre dents par pouce	Traitement	Qté par pack	EAN	Prix HT
1	—	P-38788	- Lames pour fibre de verre 1 à 15 mm et céramique	54 mm	79 mm	—	HM	3	0088381966696	27,50€ A
2	—	P-38766	A Lames coupe rapide pour contre-plaqué 6 à 80 mm et fibre de verre	75 mm	mm	6	—	3	0088381966672	15,90€ A
3	B-60	B-06890	A Lames pour epoxy 5 à 20 mm, plaque de plâtre 5 à 50 mm et MDF 5 à 50 mm	75 mm	100 mm	—	HM / TC	3	0088381289177	24,00€ A
4	B-61	B-06909	A Lames pour epoxy 5 à 50 mm, plaque de plâtre 5 à 80 mm et MDF 5 à 80 mm	105 mm	130 mm	—	—	3	0088381289184	33,00€ A

## Packs de lames de scies sauteuses

### 1 Pack 3 lames

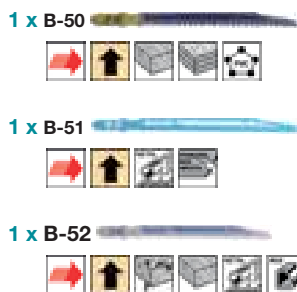

### 2 Pack 5 lames

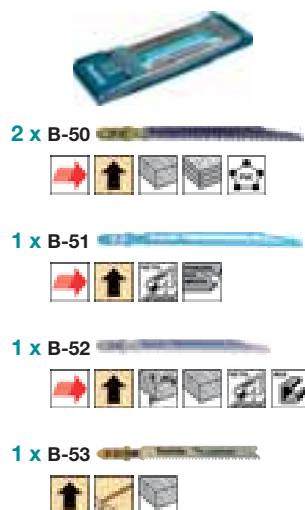

### 3 Pack 10 lames

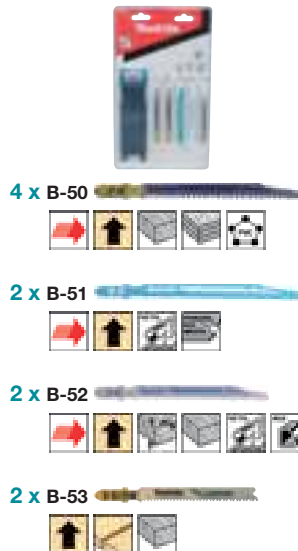

### 4 Pack 5 lames

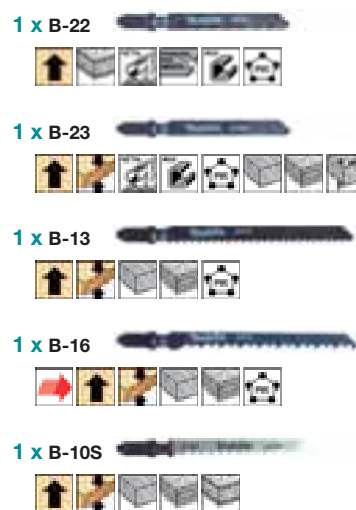

	Réf.	Désignation	N° lame	Lg utile	Lg totale	Nbre dents par pouce	Traitement	Qté par pack	EAN	Prix HT
1	B-06292	Pack 3 lames S-Express	B-50	73 mm	100 mm	8,5 / 10,6	HCS / CV	1	0088381249713	7,90€ A
			B-51	73 mm	100 mm	9,8 / 18,1	HSS	1		
			B-52	73 mm	100 mm	5,5 / 9,8	HSS	1		
			B-50	73 mm	100 mm	8,5 / 10,6	HCS / CV	2		
2	B-48527	Pack 5 lames S-Express	B-51	73 mm	100 mm	9,8 / 18,1	HSS	1	0088381455473	10,90€ A
			B-52	73 mm	100 mm	5,5 / 9,8	HSS	1		
			B-53	—	82 mm	15	Bi-métal	1		
			B-50	73 mm	100 mm	8,5 / 10,6	HCS / CV	4		
3	B-44426	Pack 10 lames S-Express	B-51	73 mm	100 mm	9,8 / 18,1	HSS	2	0088381445481	18,90€ A
			B-52	73 mm	100 mm	5,5 / 9,8	HSS	2		
			B-53	—	82 mm	15	Bi-métal	2		
			B-22	52 mm	76 mm	24	HSS	1		
4	A-86898	Pack 5 lames	B-23	51 mm	76 mm	14	HSS	1	0088381151740	6,50€ A
			B-13	70 mm	105 mm	8	HCS	1		
			B-16	75 mm	105 mm	6	HCS	1		
			B-10S	65 mm	70 mm	13	—	1		
			B-10S	65 mm	70 mm	13	—	1		

SCIER

LÉGENDES DES PICTOGRAMMES



Lames de scies sauteuse à emmanchement Makita

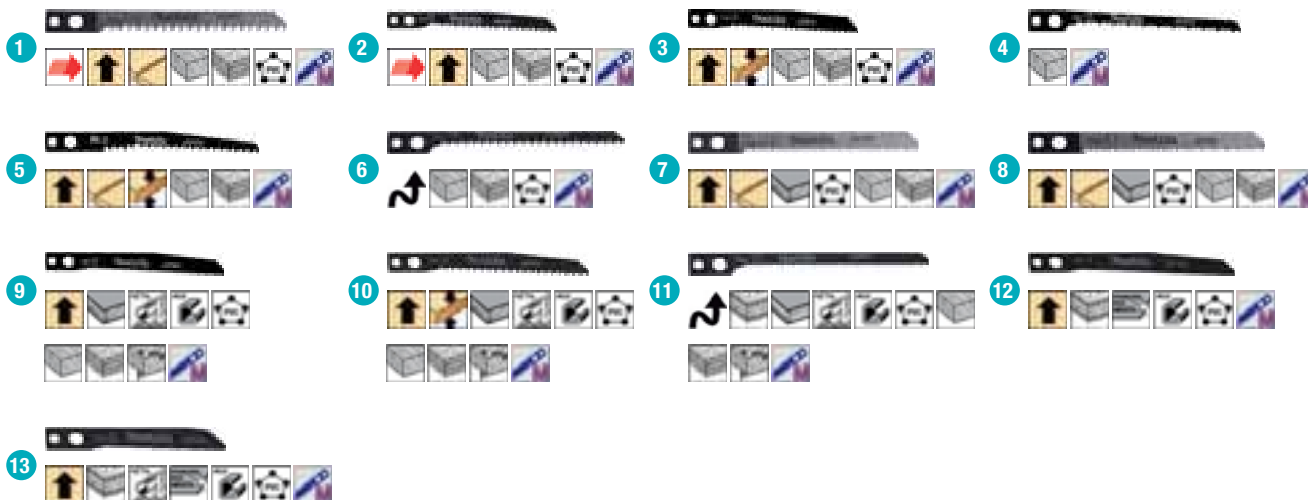

N° lame	Réf.	Type	Désignation	Lg utile	Lg totale	Nbre dents par pouce	Traitement	Qté par pack	Commentaires	EAN	Prix HT
1	N°10 A-85818	C	Lame coupe rapide et propre, Bois, contre-plaqué et plastique 4 à 50 mm	60 mm	82 mm	9	HCS	5		0088381149488	7,90€ A
2	N°8 A-85911	D	Lame coupe rapide pour Bois, contre-plaqué et PVC 4 à 50 mm	60 mm	82 mm	8	HCS	5		0088381149723	5,50€ A
3	N°3 A-85868	A	Lame Bois, contre-plaqué et PVC (3 à 50 mm)	59 mm	80 mm	9	HCS	5		0088381149457	5,00€ A
4	N°6 792152-8	A	Lame Bois forme A	60 mm	80 mm	—	—	5		0088381100212	7,00€ A
5	BR-3 A-85933	A	Lame coupe propre pour Bois et contre-plaqué 4 à 50 mm	58 mm	85 mm	9	HCS	5	Dents de coupe inversée en fin de lame assurant une excellente finition.	0088381149747	5,00€ A
6	N°16 A-85830	A	Lame à chantourner pour Bois, contre-plaqué et PVC 3 à 50 mm	61 mm	82 mm	9	HCS	5		0088381149501	6,50€ A
7	N°42 A-85896	C	Lame coupe propre, panneaux sandwichs, PVC, Bois et contre-plaqué 3 à 50 mm	61 mm	82 mm	15	HCS	5		0088381149532	6,50€ A
8	N°41 A-85880	C	Lame à denture inversée coupe propre, panneaux sandwichs, PVC, Bois et contre-plaqué 3 à 50 mm	61 mm	82 mm	12	HCS / CV	5		0088381149525	7,00€ A
9	N°2 A-85852	A	Lame Métal et Alu. 2 à 6 mm, Bois, contre-plaqué et PVC 3 à 50 mm	60 mm	80 mm	14	HSS	5		0088381149440	5,50€ A
10	N°4 A-85874	A	Lame Métal et Alu. 3 à 6 mm, Bois, contre-plaqué et PVC 3 à 50 mm	59 mm	80 mm	9	HSS	5		0088381149464	5,50€ A
11	N°17 A-85846	A	Lame à chantourner, Métal et Alu. 2 à 6 mm, Bois, contre-plaqué et PVC 2 à 50 mm	63 mm	82 mm	14	HSS	5		0088381149518	7,00€ A
12	N°1 A-85802	B	Lame Métal 1 à 3 mm, Inox 0,5 à 3 mm, Alu. 1 à 3 mm et PVC 1 à 6 mm	61 mm	80 mm	24	HSS	5		0088381149433	5,50€ A
13	N°5 A-85905	B	Lame Métal 1 à 3 mm, Inox 1 à 3 mm, Alu. 1 à 3 mm et PVC 1 à 6 mm	40 mm	60 mm	24	HSS	5		0088381149471	7,00€ A



# Lames de scie récipro

## Lames de scies récipros pour bois



N° de lame	Réf.	Type	Désignation	Lg Utile	Lg Totale	Ép. lame	Nbre dents par pouce	Type de traitement	Qté	Commentaires	EAN	Prix HT
1	— B-05153	C	Lames S-EXPRESS pour tous types de Bois	180 mm	203 mm	—	6,4 / 10,6	HCS	5	Rendement supérieur aux lames classiques, 3 x plus rapide et 50% de durée de vie supplémentaire. Les 3 tailles de dents asymétriques apportent une meilleure pénétration dans le matériau et une meilleure évacuation des copeaux.	0088381200943	18,90€ A
2	— P-05088	A	Lame Bi-Métal à coupe rapide et droite pour Bois, PVC, plastiques (Longue durée de vie)	130 mm	150 mm	1,27 mm	6	Bi-Métal	5		0088381914314	24,00€ A
	— P-47036	A	Lame Bi-Métal épaisse à coupe droite pour Bois, >100 / 190 mm (Démontage et secours)	130 mm	150 mm	1,57 mm	6	Bi-Métal	3	Lame d'intervention pour pompiers	0088381977463	13,90€ A
3	— P-47042	A	Lame Bi-Métal épaisse à coupe droite pour Bois, >100 / 190 mm (Démontage et secours)	205 mm	225 mm	1,57 mm	6	Bi-Métal	3	Lame d'intervention pour pompiers	0088381977470	16,90€ A
	— P-47058	A	Lame Bi-Métal épaisse à coupe droite pour Bois, >100 / 190 mm (Démontage et secours)	280 mm	300 mm	1,57 mm	6	Bi-Métal	5	Lame d'intervention pour pompiers	0088381977487	20,90€ A
4	— P-47086	D	Lame à coupe rapide et droite pour Bois, PVC, plastiques 6 à 100 mm, forme C	130 mm	150 mm	1,27 mm	6	HCS / CV	5		0088381977517	13,90€ A
	— P-47092	A	Lame à coupe rapide et droite pour Bois, PVC, plastiques 6 à 100 mm, forme A	205 mm	225 mm	1,27 mm	6	HCS / CV	5		0088381977524	14,90€ A
5	— P-05016	A	Lame à coupe rapide et droite pour Bois, PVC, plastiques 6 à 100 mm, forme A	280 mm	300 mm	1,27 mm	6	HCS / CV	5		0088381914161	27,50€ A
6	— P-47101	C	Lame coupe propre pour Bois, plastique et plexiglas < 100 mm	130 mm	150 mm	1,8 mm	6	HCS / CV	5	Denture triple dépoluillée et affûtée	0088381977531	22,50€ A
7	— P-05000	A	Lame à fine denture pour Bois 3 à 60 mm	130 mm	150 mm	1,05 mm	10	HCS / CV	5		0088381914154	12,90€ A
	— 792148-9	D	Lame pour Bois < 90 mm	140 mm	165 mm	1 mm	9	HCS / CV	5		0088381100939	18,90€ A
8	— 792707-9	D	Lame pour Bois < 90 mm	125 mm	150 mm	1,2 mm	6	HCS / CV	5		0088381118026	18,90€ A
9	— P-04999	A	Lame pour Bois < 100 mm	130 mm	150 mm	1,05 mm	4	HCS / CV	5		0088381914147	12,90€ A
10	— P-05022	D	Lame pour chantournage pour Bois, matériel d'isolation < 100 mm	130 mm	150 mm	1,27 mm	6	HCS / CV	5		0088381914178	13,90€ A
11	— P-47123	D	Lame pour coupe agressive et rapide dans Bois humide > 190 mm	220 mm	240 mm	1,27 mm	3	HCS / CV	5		0088381977555	18,90€ A
12	— P-47117	D	Lame spéciale pour Bois vert < 190 mm	220 mm	240 mm	1,27 mm	4/5	HCS / CV	5		0088381977548	18,90€ A
13	— P-05072	A	Lame spéciale pour Bois vert < 230 mm	260 mm	300 mm	—	5 / 6,5	HCS / CV	5		0088381914222	30,00€ A
14	78 792543-3	D	Lame Bois et contre-plaqué 3 à 50 mm pour 4390D	100 mm	120 mm	—	9	HCS / CV	5		0088381100960	12,90€ A

SCIER

LÉGENDES DES PICTOGRAMMES



Lames de scies réciproques pour bois et métaux

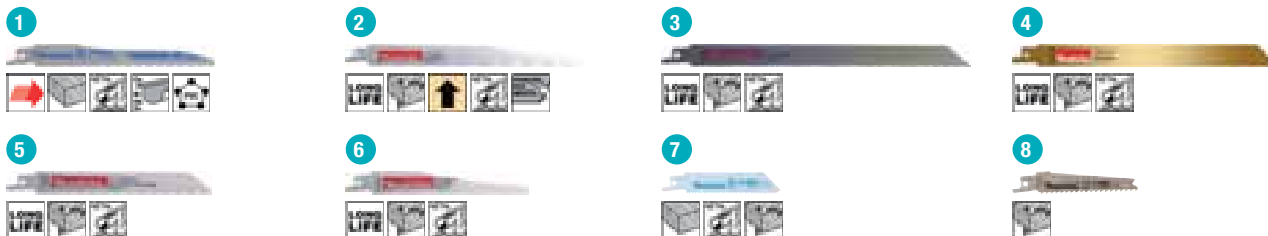

N° de lame	Réf.	Type	Désignation	Lg Utile	Lg Totale	Ép. lame	Nbre dents par pouce	Type de traitement	Qté	Commentaires	EAN	Prix HT
1	— B-05044	A	Lame S-EXPRESS Bi-Métal pour Bois, Métal, métaux non ferreux et plastique	130 mm	152 mm	—	6 / 11	Bi-Métal	5	Rendement supérieur aux lames classiques, 3 x plus rapide et 50% de durée de vie supplémentaire. Les 3 tailles de dents asymétriques apportent une meilleure pénétration dans le matériau et une meilleure évacuation des copeaux.	0088381200608	18,90€ A
2	— P-46969	B	Lame Bi-Métal épaisse pour coupe droite acier et Bois avec reste Métal (Démontage et secours)	130 mm	150 mm	1,57 mm	10	Bi-Métal	3	Lame d'intervention pour pompiers	0088381977395	13,90€ A
	— P-46975	B		205 mm	225 mm	1,57 mm	10	Bi-Métal	3	Lame d'intervention pour pompiers	0088381977401	15,90€ A
	— P-46981	B		280 mm	300 mm	1,57 mm	10	Bi-Métal	3	Lame d'intervention pour pompiers	0088381977418	22,50€ A
3	— P-47070	A	Lame Bi-Métal pour toutes sortes de Bois avec restes de Métal, acier < 3 mm (palettes)	205 mm	225 mm	0,9 mm	8/10	Bi-Métal	5		0088381977500	24,00€ A
4	— P-67658	A	Lame Bi-Métal pour toutes sortes de Bois avec restes de Métal, acier < 2,5 mm (palettes)	205 mm	225 mm	0,9 mm	10/14	Bi-Métal	1		4019379010257	7,90€ A
5	— P-47189	A	Lame Bi-Métal pour toutes sortes de Bois avec restes de Métal, acier < 2,5 mm (palettes)	130 mm	150 mm	1,27 mm	10/14	Bi-Métal	5		0088381977616	18,90€ A
	— P-47195	A		205 mm	300 mm	1,27 mm	10/14	Bi-Métal	5		0088381977623	24,00€ A
6	— P-47064	A	Lame Bi-Métal pour toutes sortes de Bois avec restes de Métal, acier < 2,5 mm (fenêtres)	130 mm	150 mm	1,27 mm	8/10	Bi-Métal	5		0088381977494	22,50€ A
7	— B-20454	A	Lame Bi-Métal pour Métal 3 à 12 mm et Bois 10 à 50 mm	75 mm	100 mm	0,9 mm	14 / 18	Bi-Métal	5		3240890909220	9,90€ A
	— B-20426	A		75 mm	100 mm	0,9 mm	10	Bi-Métal	5		0088381376013	8,90€ A
8	— B-20432	A	Lame Bi-Métal pour Bois avec clous 10 à 50 mm	80 mm	100 mm	0,9 mm	6	Bi-Métal	5		0088381376020	9,90€ A



# Lames de scie récipro

## Lames de scies récipros pour métaux

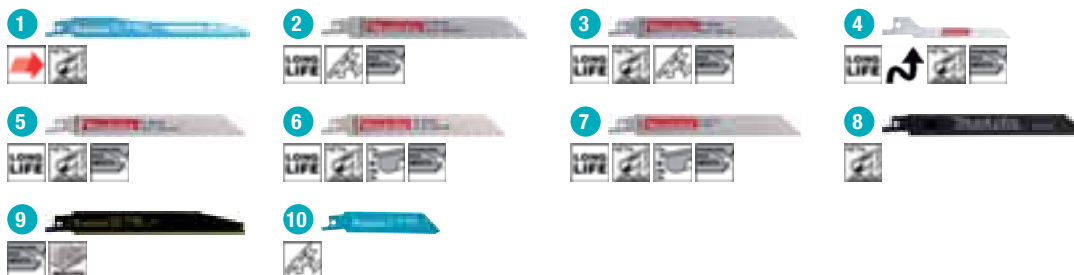

Réf.	Type	Désignation	N° de lame	Lg Utile	Lg Totale	Ép. de lame	Nbre dents par pouce	Type de traitement	Qté	Commentaires	EAN	Prix HT	
1	B-05038	A	Lames S-EXPRESS Bi-Métal pour Métal	—	130 mm	152 mm	—	7 / 18	Bi-Métal	5	Rendement supérieur aux lames classiques, 3 x plus rapide et 50% de durée de vie supplémentaire. Les 3 tailles de dents asymétriques apportent une meilleure pénétration dans le matériau et une meilleure évacuation des copeaux.	0088381200592	18,90€ A
2	P-04955	B	Lame Bi-Métal flexible pour tôles fines acier et Inox < 1,2 mm	—	130 mm	150 mm	0,9 mm	32	Bi-Métal	5		0088381914109	15,90€ A
	P-04896	B	Lame Bi-Métal flexible pour tôles acier et Inox > 1,2 mm	—	80 mm	100 mm	0,9 mm	24	Bi-Métal	5		0088381914048	14,90€ A
	P-04905	B		—	130 mm	150 mm	0,9 mm	24	Bi-Métal	5		0088381914055	15,90€ A
3	D-51649	B		—	—	152 mm	0,9 mm	24	Bi-Métal	2		0088381442961	5,00€ A
	P-04949	B	Lame Bi-Métal pour chantournage pour tous types de métaux	—	180 mm	200 mm	0,9 mm	24	Bi-Métal	5		0088381914093	22,50€ A
	D-51677	B		—	—	225 mm	0,9 mm	24	Bi-Métal	2		0088381442992	6,50€ A
4	P-04977	B	Lame Bi-Métal flexible pour acier et Inox 1,5 à 2,5 mm	—	70 mm	90 mm	0,9 mm	18	Bi-Métal	5		0088381914123	18,90€ A
	P-04874	B		—	80 mm	100 mm	0,9 mm	18	Bi-Métal	5		0088381914024	14,90€ A
	D-51633	B		—	80 mm	100 mm	0,9 mm	18	Bi-Métal	2		0088381442954	5,00€ A
5	P-04880	B		—	130 mm	150 mm	0,9 mm	18	Bi-Métal	5		0088381914031	15,90€ A
	D-51661	B		—	—	175 mm	0,9 mm	18	Bi-Métal	2		0088381442985	6,50€ A
	P-04933	B	Lame Bi-Métal flexible pour acier et Inox 2,5 à 3,5 mm et métaux non ferreux	—	180 mm	200 mm	0,9 mm	18	Bi-Métal	5		0088381914086	22,50€ A
	P-04911	B		—	130 mm	150 mm	0,9 mm	14	Bi-Métal	5		0088381914062	15,90€ A
6	D-51627	B		—	130 mm	152 mm	0,9 mm	14	Bi-Métal	2		0088381442947	5,00€ A
	P-04927	B	Lame Métal	—	180 mm	200 mm	0,9 mm	14	Bi-Métal	5		0088381914079	22,50€ A
	D-51655	B		—	—	225 mm	0,9 mm	14	Bi-Métal	2		0088381442978	6,50€ A
7	P-46997	A	Lame Bi-Métal flexible pour acier et Inox 3,5 à 5 mm	—	130 mm	150 mm	0,9 mm	10	Bi-Métal	5		0088381977425	15,90€ A
	P-47008	A		—	180 mm	200 mm	0,9 mm	10	Bi-Métal	5		0088381977432	22,50€ A
	P-04983	A		—	260 mm	280 mm	0,9 mm	10	Bi-Métal	5		0088381914130	24,00€ A
8	792146-3	—	Lame Métal	—	104 mm	120 mm	—	24	HSS	5	792146-3 et 792149-7 pour épaisseur Métal 1,5 à 3 mm. 792147-1 pour épaisseur Métal 3 à 5 mm.	0088381100915	30,00€ A
	792147-1	—		—	143 mm	165 mm	—	18	HSS	5		0088381100922	39,00€ A
	792149-7	—		—	143 mm	165 mm	—	24	HSS	5		0088381100946	39,00€ A
9	B-07250	E	Lame pour acier Inoxydable et époxy	—	125 mm	152 mm	—	18	HM / TC	2	Tôles Inox : 2 à 4 mm, Profilés Inox : Ø < 100 mm, Plastiques renforcés de fibre de verre / époxy : < 100 mm	0088381310734	33,00€ A
10	B-20410	B	Lame Bi-Métal flexible pour tôles minces 0,7 à 3 mm	—	75 mm	100 mm	—	14	Bi-Métal	5		324089090206	8,90€ A
	B-20404	B		—	75 mm	100 mm	—	18	Bi-Métal	5	B-20395 pour épaisseur tôle 0,7 à 3 mm. B-20404 pour épaisseur tôle 1,5 à 4 mm. B-20410 pour épaisseur tôle 3 à 8 mm.	0088381375993	8,90€ A
	B-20395	B		—	75 mm	100 mm	—	24	Bi-Métal	5		0088381375986	8,90€ A

SCIER

LÉGENDES DES PICTOGRAMMES

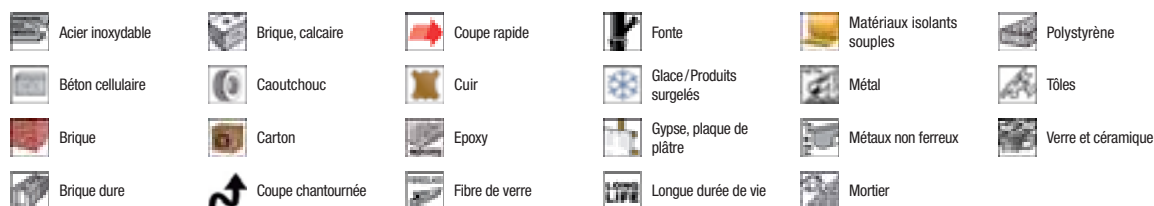

Lames de scies récipro pour applications spéciales

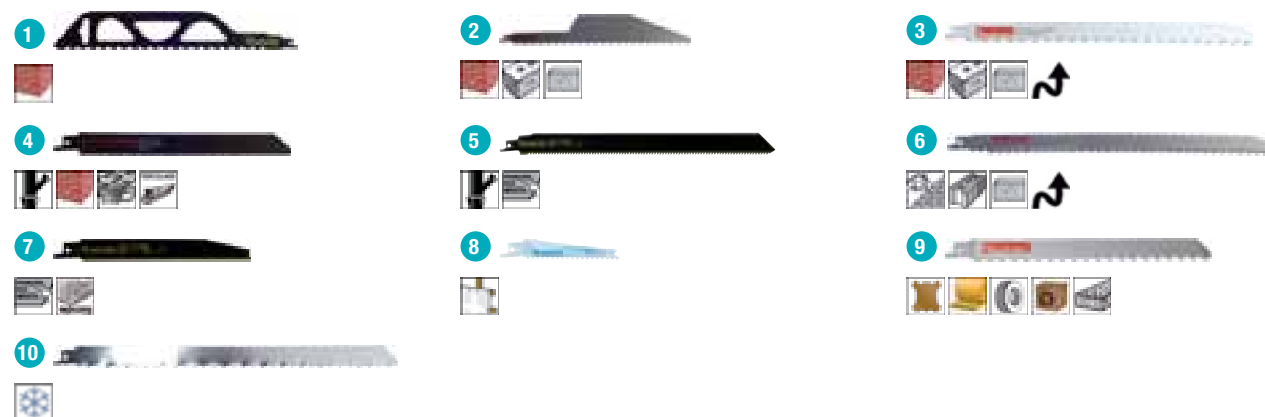

Réf.	Type	Désignation	N° de lame	Lg Utile	Lg Totale	Ép. de lame	Nbre dents par pouce	Type de traitement	Qté	Commentaires	EAN	Prix HT
1	B-10394 -	Lame pour briques	—	250 mm	305 mm	—	2	TC/HM	1	B-10394 pour épaisseur briques 215 mm max. B-10403 pour épaisseur briques 365 mm max.	0088381342650	58,00€ A
	B-10403 -	Lame pour briques	—	400 mm	455 mm	—	2	TC/HM	1	B-10394 pour épaisseur briques 215 mm max. B-10403 pour épaisseur briques 365 mm max.	0088381342667	87,00€ A
2	P-45266 -	Lame pour matériaux tendres (brique, béton cellulaire)	—	265 mm	300 mm	—	2	TC/HM	1	Dents en carbure	0088381975377	39,00€ A
3	P-45250 -	Lame à chantourner pour matériaux tendres (brique, béton cellulaire)	—	265 mm	300 mm	—	2	TC/HM	1	Dents en carbure	0088381975360	33,00€ A
4	P-47173 -	Lame pour fonte, brique rouge, céramique et matière plastique renforcée de fibre de verre (PRV)	—	180 mm	200 mm	—	—	HM	2	Carbure revêtée, gros grains.	0088381977609	27,50€ A
5	B-55566 -	Lame pour métaux durs	—	—	100 mm	1,25 mm	8	TC/HM	1	Pointes aux Carbures de Tungstène	0088381483568	11,90€ A
	B-55572 -	Lame pour métaux durs	—	—	152 mm	1,25 mm	8	TC/HM	1	Pointes aux Carbures de Tungstène	0088381483575	14,90€ A
	B-55588 -	Lame pour métaux durs	—	—	228 mm	1,25 mm	8	TC/HM	1	Pointes aux Carbures de Tungstène	0088381483582	20,90€ A
	B-55594 -	Lame pour métaux durs	—	—	305 mm	1,25 mm	8	TC/HM	1	Pointes aux Carbures de Tungstène	0088381483599	25,50€ A
6	P-04070 -	Lame pour chantournage pour matériaux tendres (Brique, mortier, béton cellulaire)	—	265 mm	300 mm	—	3	TC/HM	1	Dents en carbure	0088381922012	27,50€ A
	P-04086 -	Lame pour chantournage pour matériaux tendres (Brique, mortier, béton cellulaire)	—	360 mm	400 mm	—	3	TC/HM	1	Dents en carbure	0088381922029	39,00€ A
7	B-07250 E	Lame pour acier Inoxydable et époxy	—	125 mm	152 mm	—	18	TC/HM	2	Tôles Inox : 2 à 4 mm, Profilés Inox : Ø < 100 mm, Plastiques renforcés de fibre de verre / époxy : < 100 mm	0088381310734	33,00€ A
8	B-20448 A	Lames Bi-Métal pour plaques de plâtre 5 à 50 mm	—	75 mm	100 mm	0,9 mm	6	Bi-Métal	5	Utilisation possible pour la découpe de plaques Fermacell® (5 à 50 mm)	3240890909244	9,90€ A
9	P-80438 -	Lames pour matériaux isolant ( Laine de verre, polystyrène, carton/papier, caoutchouc, cuir )	—	205 mm	225 mm	1,3 mm	—	HCS / CV	3		0088381430982	20,90€ A
	P-80444 -	Lames pour matériaux isolant ( Laine de verre, polystyrène, carton/papier, caoutchouc, cuir )	—	280 mm	300 mm	1,3 mm	—	HCS / CV	3		0088381430999	27,50€ A
10	B-10609 -	Lame Inox pour produits alimentaires congelés	—	—	305 mm	—	3	Inox	1	Pour produits alimentaires congelés 10 à 250 mm.	0088381346641	18,90€ A

Packs de lames de scies récipro



Réf.	Commentaires	EAN	Prix HT
1	B-44448 Packaging comprenant les 6 lames : Dont 2x S-express B-05044 2, 2x Lames flexible 228 mm pour métal (3 à 8 mm), 2x Lames flexible 228 mm pour métal (1,5 à 4 mm).	0088381445504	24,00€ A



LÉGENDES DES PICTOGRAMMES



Bois



Fonte



Métal



Métaux non ferreux



PVC et plastiques en général

Lames pour scies à ruban portative DPB181



Lames pour PVC, métal non-ferreux, acier et fonte pour scie à ruban portative DPB181

B-40543 pour épaisseur de matériau 3 à 6 mm  
B-40559 pour épaisseur de matériau 2 à 3 mm

Ref.	Long.	Largeur	Ep. Lame	Dent/pouce	Qté	EAN	Tarif HT
B-40543	835 mm	13 mm	0,5 mm	14	5	0088381438377	48.00 € A
B-40559	835 mm	13 mm	0,5 mm	18	5	0088381438384	48.00 € A

Lames pour scies à ruban portative BPB180, DPB180 et 2107F



Lames pour bois pour scie à ruban portative BPB180 et 2107F

Ref.	Long.	Largeur	Ep. Lame	Dent/pouce	Qté	EAN	Tarif HT
792567-9	1140 mm	13 mm	0,5 mm	6	3	0088381117579	51.00 € A



Lames pour métaux et PVC pour scie à ruban portative BPB180 et 2107F (Qualité supérieure)

Ref.	Dent/pouce	Long.	Largeur	Ep. Lame	Qté	EAN	Tarif HT
B-10350	18	1140 mm	13 mm	0,5 mm	1	3240891018419	22.50 € A



Lames pour métaux et PVC pour scie à ruban portative BPB180 et 2107F

Fonte, acier doux, métaux non ferreux, PVC. 792558-0 pour épaisseur matériaux < 4 mm. 792559-8 pour épaisseur matériaux entre 4 et 5 mm. 792560-3 pour épaisseur matériaux > 5 mm.

Ref.	Long.	Largeur	Ep. Lame	Dent/pouce	Qté	EAN	Tarif HT
792558-0	1140 mm	13 mm	0,5 mm	24	3	0088381117531	51.00 € A
792559-8	1140 mm	13 mm	0,5 mm	18	3	0088381117524	51.00 € A
792560-3	1140 mm	13 mm	0,5 mm	14	3	0088381117517	51.00 € A

Lames pour scies à ruban LB1200F



Lames pour bois pour scie à ruban LB1200F

Ref.	Long.	Largeur	Ep. Lame	Dent/pouce	Qté	EAN	Tarif HT
JM21080296	2240 mm	16 mm	0,5 mm	4	1	3240890904096	25.50 € A
JM21080295	2240 mm	13 mm	0,5 mm	4	1	3240890903358	25.50 € A
JM21080294	2240 mm	6 mm	0,5 mm	6	1	3240890903372	25.50 € A

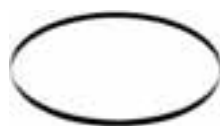

Lames pour métaux non ferreux pour scie à ruban LB1200F

Ref.	Long.	Largeur	Ep. Lame	Dent/pouce	Qté	EAN	Tarif HT
JM21080297	2240 mm	16 mm	0,5 mm	14	1	3240890903297	25.50 € A





**H - DÉFONCER AFFLEURER**

Fraises . . . . .554  
Coffrets de fraises . . . . .558



**H**

**DÉFONCER | AFFLEURER**

## Fraises au carbure de tungstène

Toutes les fraises Makita ont des plaquettes au carbure, *sauf les fraises pour plâtre*. Les fraises au carbure se caractérisent par leur longévité exemplaire. Elles se prêtent au travail du bois tendre et dur, des matériaux dérivés comme les panneaux MDF et des matières plastiques.

### Précautions d'utilisation

N'utilisez jamais des fraises abîmées, gauchies ou émoussées. L'emploi de fraises abîmées pose des risques importants à cause de la vitesse de rotation élevée. Faites bien attention au sens d'usinage afin de diminuer le risque de rejet. Ne tentez pas d'enlever une quantité excessive de matériau en une seule passe mais travaillez en plusieurs passes. Vous éviterez non seulement d'endommager la surface du matériau et de surcharger votre machine, vous diminuerez aussi les risques de rupture d'outil.

### Tableau indicatif des vitesses de rotation

Il s'agit de valeurs approximatives basées sur les bois et matériaux dérivés les plus courants. Les matériaux et circonstances étant soumis à d'importantes variations, il est conseillé de faire un essai d'usinage. Une vitesse de coupe trop basse peut engendrer de fortes vibrations ainsi qu'un contrôle insuffisant de la machine; une vitesse trop élevée cause des traces de brûlure sur le bois ainsi qu'une usure prématurée de la fraise.

## Diamètres défonceuses

### Makita

X : Ø du porte outil  
O : Pince fournie

Référence Machine MAKITA	Ø 6 mm	Ø 8 mm	Ø 12 mm
3620	0	X	
RP0910		X	
RP1110C		X	
3612	0	0	X
3612C	0	0	X
RP0900X	0	X	
RP1800FX	0	0	X
RP2300FCX	0	0	X

### Légende

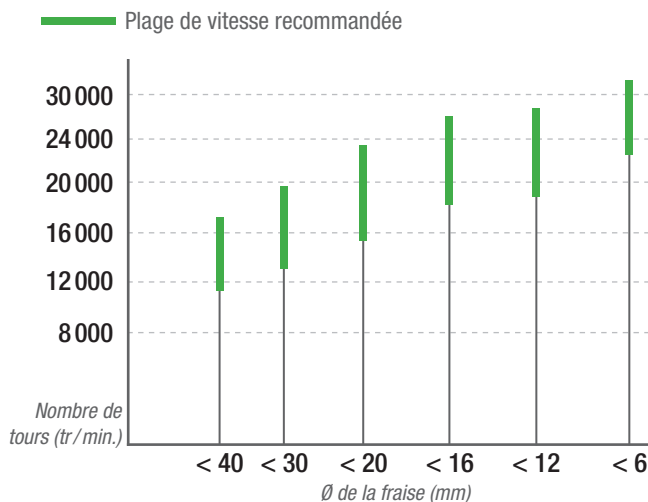

### Fraises à profiler

Ref.	Qté	D	A1	L1	L2	Flute	EAN	Tarif HT
D-47422	1	6 mm	6 mm	48 mm	16 mm	2	0088381427241	9.90 € A
D-47438	1	6 mm	6 mm	57 mm	25 mm	2	0088381427258	9.90 € A
D-47444	1	6 mm	8 mm	51 mm	19 mm	2	0088381427265	9.90 € A
D-47450	1	6 mm	8 mm	57,4 mm	25,4 mm	2	0088381427272	9.90 € A
D-47466	1	6 mm	10 mm	57,4 mm	25,4 mm	2	0088381427289	9.90 € A
D-47472	1	6 mm	12 mm	64 mm	32 mm	2	0088381427296	10.90 € A
D-47488	1	6 mm	14 mm	51 mm	19 mm	2	0088381427302	12.90 € A
D-47494	1	6 mm	20 mm	51 mm	19 mm	2	0088381427319	13.90 € A
D-47503	1	8 mm	6 mm	48 mm	16 mm	2	0088381427326	13.90 € A
D-47519	1	8 mm	6 mm	51 mm	19 mm	2	0088381427333	13.90 € A
D-47525	1	8 mm	8 mm	51 mm	19 mm	2	0088381427340	14.90 € A
D-47531	1	8 mm	10 mm	51 mm	19 mm	2	0088381427357	24.00 € A
D-47547	1	8 mm	12 mm	51 mm	19 mm	2	0088381427364	27.50 € A
D-47553	1	8 mm	14 mm	51 mm	19 mm	2	0088381427371	27.50 € A
D-47569	1	8 mm	16 mm	51 mm	19 mm	2	0088381427388	33.00 € A
D-47575	1	8 mm	18 mm	51 mm	19 mm	2	0088381427395	36.00 € A
D-47581	1	8 mm	20 mm	51 mm	19 mm	2	0088381427401	36.00 € A
D-47597	1	8 mm	22 mm	57,2 mm	25,4 mm	2	0088381427418	39.00 € A
D-47606	1	8 mm	24 mm	57 mm	25,4 mm	2	0088381427425	39.00 € A
D-47612	1	12 mm	8 mm	70 mm	25 mm	2	0088381427432	15.90 € A
D-47628	1	12 mm	10 mm	70 mm	25,4 mm	2	0088381427449	27.50 € A
D-47634	1	12 mm	12 mm	73 mm	32 mm	2	0088381427456	33.00 € A
D-47640	1	12 mm	14 mm	73 mm	32 mm	2	0088381427463	36.00 € A
D-47656	1	12 mm	16 mm	73 mm	32 mm	2	0088381427470	42.00 € A
D-47662	1	12 mm	19 mm	73 mm	32 mm	2	0088381427487	42.00 € A
D-47678	1	12 mm	22 mm	73 mm	32 mm	2	0088381427494	45.00 € A
D-47684	1	12 mm	25 mm	73 mm	32 mm	2	0088381427500	45.00 € A

### Fraises à rainurer en V

Ref.	Qté	D	A1	L1	L2	B	Flute	EAN	Tarif HT
D-47868	1	6 mm	12,7 mm	44,7 mm	12,7 mm	90°	2	0088381427685	27.50 € A
D-47874	1	6 mm	12,7 mm	48 mm	16 mm	60°	2	0088381427692	27.50 € A
D-47880	1	6 mm	19 mm	47,6 mm	16 mm	90°	2	0088381427708	24.00 € A
D-47896	1	8 mm	12,7 mm	44,7 mm	12,7 mm	90°	2	0088381427715	24.00 € A
D-47961	1	8 mm	12,7 mm	48 mm	16 mm	60°	2	0088381427784	24.00 € A
D-47905	1	8 mm	15,9 mm	44 mm	12,7 mm	90°	2	0088381427722	27.50 € A
D-47933	1	8 mm	19 mm	47,6 mm	16 mm	90°	2	0088381427753	30.00 € A
D-47911	1	12 mm	12,7 mm	54 mm	12,7 mm	90°	2	0088381427739	24.00 € A
D-47927	1	12 mm	15,9 mm	50,8 mm	12,7 mm	90°	2	0088381427746	27.50 € A
D-47949	1	12 mm	19 mm	57,3 mm	16 mm	90°	2	0088381427760	30.00 € A
D-47955	1	12 mm	28,6 mm	60,3 mm	22,2 mm	90°	2	0088381427777	42.00 € A

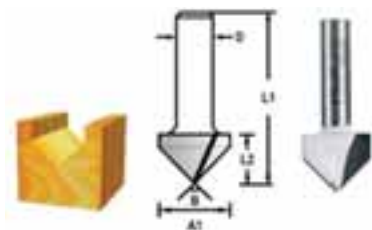

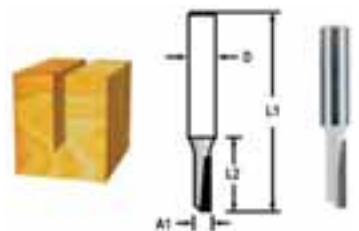

**Fraises droites à profiler avec arête de coupe tranchante**

Ref.	Qté	D	A1	L1	L2	Flute	EAN	Tarif HT
D-47379	1	8 mm	3 mm	51 mm	13 mm	1	0088381427197	10.90 € A
D-47385	1	8 mm	4 mm	51 mm	13 mm	1	0088381427203	10.90 € A
D-47391	1	8 mm	5 mm	48 mm	13 mm	1	0088381427210	10.90 € A
D-47400	1	8 mm	6 mm	50,8 mm	19 mm	1	0088381427227	10.90 € A
D-47416	1	6 mm	6 mm	50,8 mm	19 mm	1	0088381427234	12.90 € A

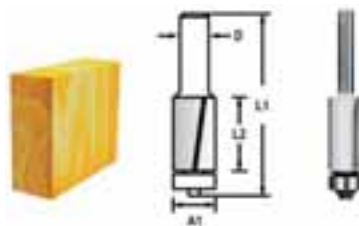

**Fraises à affleurer, à deux taillants**

Ref.	Qté	D	A1	L1	L2	Flute	EAN	Tarif HT
D-47690	1	6 mm	9,5 mm	66,9 mm	26 mm	2	0088381427517	12.90 € A
D-47709	1	6 mm	12,7 mm	56 mm	13 mm	2	0088381427524	12.90 € A
D-47715	1	6 mm	12,7 mm	68,5 mm	26 mm	2	0088381427531	12.90 € A
D-47721	1	8 mm	9,5 mm	67 mm	26 mm	2	0088381427548	12.90 € A
D-47737	1	8 mm	12,7 mm	55,7 mm	13 mm	2	0088381427555	14.90 € A
D-47743	1	8 mm	12,7 mm	68,5 mm	26 mm	2	0088381427562	15.90 € A

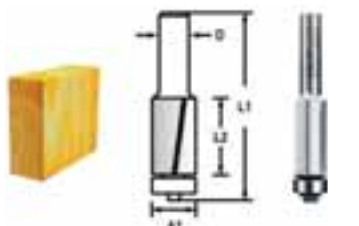

**Fraises à affleurer, à trois taillants**

Ref.	Qté	D	A1	L1	L2	Flute	EAN	Tarif HT
D-47759	1	8 mm	12,7 mm	68,5 mm	26 mm	3	0088381427579	24.00 € A
D-47765	1	12 mm	12,7 mm	91,4 mm	38 mm	3	0088381427586	27.50 € A

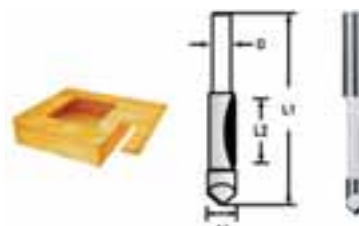

**Fraises à copier**

Ref.	Qté	D	A1	L1	L2	Flute	EAN	Tarif HT
D-47771	1	6 mm	6,35 mm	65 mm	19 mm	1	0088381427593	13.90 € A
D-47787	1	8 mm	6,35 mm	65 mm	19 mm	1	0088381427609	15.90 € A
D-47793	1	12 mm	9,5 mm	75 mm	26 mm	1	0088381427616	22.50 € A



**Fraises à gorge longue**

Ref.	Qté	D	A1	L1	L2	R1	Flute	EAN	Tarif HT
D-47802	1	6 mm	6,35 mm	12,7 mm	44,5 mm	3,2 mm	2	0088381427623	14.90 € A

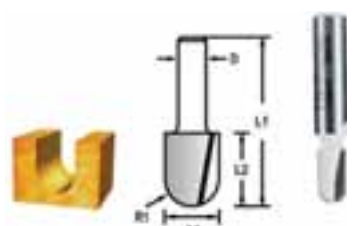

**Fraises à gorge**

Ref.	Qté	D	A1	L1	L2	R1	EAN	Tarif HT
D-47977	1	8 mm	6,35 mm	38,3 mm	6,35 mm	3,2 mm	0088381427791	18.90 € A
D-47983	1	8 mm	7,9 mm	40 mm	8 mm	4 mm	0088381427807	7.00 € A
D-47999	1	8 mm	9,5 mm	41,3 mm	9,5 mm	4,8 mm	0088381427814	18.90 € A
D-48000	1	8 mm	12,7 mm	41,5 mm	10 mm	6,35 mm	0088381427821	22.50 € A
D-48016	1	8 mm	15,8 mm	44,5 mm	12,7 mm	7,9 mm	0088381427838	24.00 € A
D-48022	1	12 mm	15,8 mm	54 mm	12,7 mm	7,9 mm	0088381427845	24.00 € A
D-48038	1	12 mm	19 mm	50,8 mm	12,7 mm	9,5 mm	0088381427852	30.00 € A
D-48044	1	12 mm	25,4 mm	57 mm	16 mm	12,7 mm	0088381427869	39.00 € A

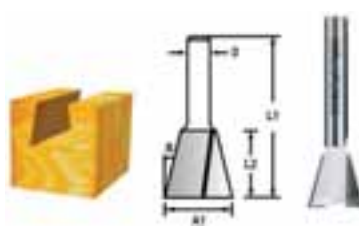

**Fraises à queue d'aronde**

Ref.	Qté	D	A1	L1	L2	B	Flute	EAN	Tarif HT
D-48050	1	8 mm	6,35 mm	63,5 mm	8 mm	7,5°	2	0088381427876	12.90 € A
D-48066	1	8 mm	9,5 mm	40 mm	9,5 mm	9°	2	0088381427883	12.90 € A
D-48072	1	8 mm	12,7 mm	45 mm	13 mm	14°	2	0088381427890	13.90 € A
D-48088	1	8 mm	15 mm	52 mm	14,3 mm	15°	2	0088381427906	14.90 € A
D-48094	1	12 mm	19 mm	63,4 mm	22,2 mm	7°	2	0088381427913	22.50 € A
D-48103	1	12 mm	25,4 mm	64 mm	22,2 mm	14°	2	0088381427920	27.50 € A

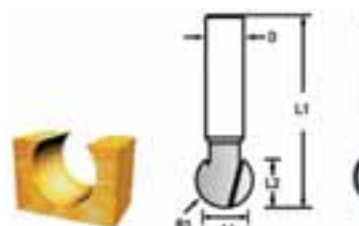

**Fraises boules**

Ref.	Qté	D	A1	L1	L2	R1	Flute	EAN	Tarif HT
D-48119	1	8 mm	9,5 mm	41,3 mm	8,3 mm	4,8 mm	2	0088381427937	22.50 € A
D-48125	1	8 mm	12,7 mm	44,5 mm	11,4 mm	6,4 mm	2	0088381427944	24.00 € A
D-48131	1	8 mm	15,9 mm	47,6 mm	14,8 mm	7,9 mm	2	0088381427951	30.00 € A
D-48147	1	8 mm	19 mm	50,8 mm	18,2 mm	9,5 mm	2	0088381427968	36.00 € A

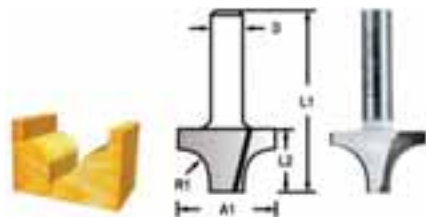

### Fraises quart de rond

Ref.	Qté	D	A1	L1	L2	R1	Flute	EAN	Tarif HT
D-48153	1	8 mm	19 mm	44,7 mm	12,7 mm	6,35 mm	2	0088381427975	27.50 € A
D-48169	1	8 mm	25,4 mm	47,6 mm	16 mm	9,5 mm	2	0088381427982	27.50 € A
D-48175	1	8 mm	38,1 mm	60,3 mm	28,6 mm	12,7 mm	2	0088381427999	45.00 € A

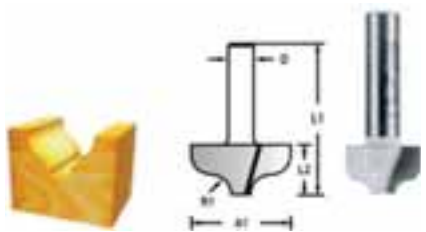

### Fraises doucines simples

Ref.	Qté	D	A1	L1	L2	R1	Flute	EAN	Tarif HT
D-48181	1	8 mm	19 mm	42,4 mm	11 mm	3,2 mm	2	0088381428002	30.00 € A
D-48197	1	8 mm	31,3 mm	47,9 mm	16 mm	6,35 mm	2	0088381428019	45.00 € A

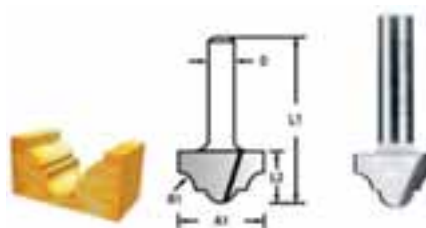

### Fraises doucines

Ref.	Qté	D	A1	L1	L2	R1	Flute	EAN	Tarif HT
D-48206	1	8 mm	12,7 mm	42 mm	10 mm	2,4 mm	2	0088381428026	27.50 € A
D-48212	1	8 mm	19 mm	44,7 mm	12,7 mm	4 mm	2	0088381428033	36.00 € A
D-48228	1	12 mm	25,4 mm	54 mm	16 mm	5,6 mm	2	0088381428040	42.00 € A
D-48234	1	12 mm	31,8 mm	57 mm	19 mm	8,7 mm	2	0088381428057	58.00 € A

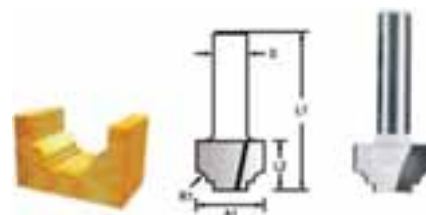

### Fraises multiprofiles

Ref.	Qté	D	A1	L1	L2	R1	Flute	EAN	Tarif HT
D-48240	1	8 mm	12,7 mm	41,5 mm	9,5 mm	2 mm	2	0088381428064	27.50 € A
D-48256	1	8 mm	19 mm	43,1 mm	11 mm	3,2 mm	2	0088381428071	30.00 € A

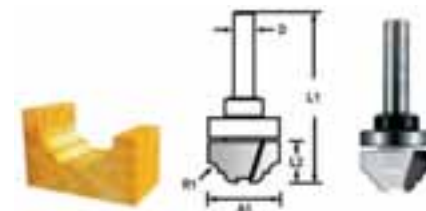

### Fraises multiprofiles avec roulement

Ref.	Qté	D	A1	L1	L2	R1	Flute	EAN	Tarif HT
D-48262	1	8 mm	22 mm	54 mm	13 mm	3,2 mm	2	0088381428088	45.00 € A



### Fraises à congés avec roulement

Ref.	Qté	D	A1	L1	L2	R1	Flute	EAN	Tarif HT
D-48583	1	8 mm	15,9 mm	49,2 mm	6,35 mm	1,6 mm	2	0088381428408	27.50 € A
D-48599	1	8 mm	17,5 mm	49 mm	6,35 mm	2,4 mm	2	0088381428415	27.50 € A
D-48608	1	8 mm	19 mm	45,6 mm	9,7 mm	3,2 mm	2	0088381428422	27.50 € A
D-48614	1	8 mm	22,2 mm	55,6 mm	12,7 mm	4,8 mm	2	0088381428439	33.00 € A
D-48620	1	8 mm	28,6 mm	55,5 mm	12,7 mm	7,9 mm	2	0088381428446	36.00 € A
D-48642	1	8 mm	38,1 mm	58,3 mm	15,4 mm	12,7 mm	2	0088381428460	45.00 € A

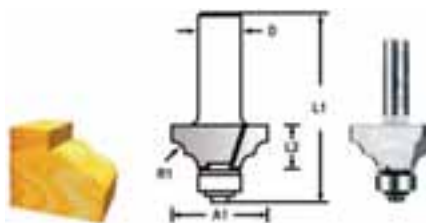

### Fraises double vague avec roulement

Ref.	Qté	D	A1	L1	L2	R1	Flute	EAN	Tarif HT
D-48577	1	8 mm	28,6 mm	50,8 mm	12,7 mm	4 mm	2	0088381428392	42.00 € A

**Fraises quart de rond et plat avec roulement**

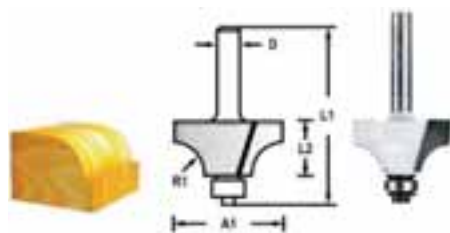

Ref.	Qté	D	A1	L1	L2	R1	Flute	EAN	Tarif HT
D-48430	1	6 mm	17 mm	49,1 mm	8 mm	2,3 mm	2	0088381428255	22,50 € A
D-48446	1	6 mm	19 mm	51,6 mm	9,5 mm	3,2 mm	2	0088381428262	22,50 € A
D-48452	1	6 mm	20,3 mm	50,5 mm	10 mm	4 mm	2	0088381428279	22,50 € A
D-48468	1	6 mm	22,2 mm	53,2 mm	12,7 mm	4,8 mm	2	0088381428286	24,00 € A
D-48474	1	6 mm	28,6 mm	55,5 mm	14,5 mm	7,9 mm	2	0088381428293	27,50 € A
D-48480	1	8 mm	17,3 mm	49,1 mm	8 mm	2,3 mm	2	0088381428309	27,50 € A
D-48496	1	8 mm	19 mm	51,6 mm	9,5 mm	3,2 mm	2	0088381428316	27,50 € A
D-48505	1	8 mm	20,7 mm	50,5 mm	10 mm	4 mm	2	0088381428323	27,50 € A
D-48511	1	8 mm	22,2 mm	53,2 mm	13 mm	4,8 mm	2	0088381428330	30,00 € A
D-48527	1	8 mm	25,4 mm	54,7 mm	13,5 mm	6,35 mm	2	0088381428347	33,00 € A
D-48533	1	8 mm	28,6 mm	55,5 mm	14,5 mm	7,9 mm	2	0088381428354	33,00 € A
D-48549	1	8 mm	31,8 mm	57,9 mm	17 mm	9,5 mm	2	0088381428361	39,00 € A
D-48555	1	8 mm	38,1 mm	60,2 mm	19 mm	12,7 mm	2	0088381428378	42,00 € A
D-48561	1	12 mm	50,8 mm	74,5 mm	25,4 mm	19 mm	2	0088381428385	71,00 € A

**Fraises quart de rond avec roulement**

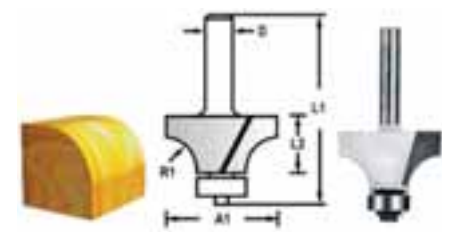

Ref.	Qté	D	A1	L1	L2	R1	Flute	EAN	Tarif HT
D-48290	1	6 mm	19 mm	53,4 mm	9,5 mm	3,2 mm	2	0088381428118	24,00 € A
D-48309	1	6 mm	20,6 mm	58,6 mm	10 mm	4 mm	2	0088381428125	24,00 € A
D-48315	1	6 mm	25,4 mm	56,5 mm	13,5 mm	6,35 mm	2	0088381428132	27,50 € A
D-48321	1	6 mm	28,6 mm	57,3 mm	14,5 mm	7,9 mm	2	0088381428149	27,50 € A
D-48337	1	6 mm	31,8 mm	59,7 mm	16,7 mm	9,5 mm	2	0088381428156	27,50 € A
D-48343	1	8 mm	17,3 mm	51 mm	8 mm	2,3 mm	2	0088381428163	27,50 € A
D-48359	1	8 mm	19 mm	53,4 mm	9,5 mm	3,2 mm	2	0088381428170	27,50 € A
D-48365	1	8 mm	20,7 mm	52,3 mm	10 mm	4 mm	2	0088381428187	27,50 € A
D-48371	1	8 mm	22,2 mm	55 mm	12,7 mm	4,8 mm	2	0088381428194	30,00 € A
D-48387	1	8 mm	25,4 mm	56,5 mm	13,5 mm	6,35 mm	2	0088381428200	33,00 € A
D-48393	1	8 mm	28,6 mm	57,3 mm	14,5 mm	7,9 mm	2	0088381428217	33,00 € A
D-48402	1	8 mm	31,8 mm	59,7 mm	16,7 mm	9,5 mm	2	0088381428224	39,00 € A
D-48418	1	8 mm	38,1 mm	62 mm	19 mm	12,7 mm	2	0088381428231	42,00 € A
D-48424	1	12 mm	50,8 mm	76,2 mm	25,4 mm	19 mm	2	0088381428248	71,00 € A

**Fraises à chanfreiner avec roulement**



Ref.	Qté	D	A1	L1	L2	B	Flute	EAN	Tarif HT
D-48658	1	6 mm	25,4 mm	51 mm	11 mm	45°	2	0088381428477	24,00 € A
D-48664	1	6 mm	22,2 mm	56,1 mm	12,7 mm	25°	2	0088381428484	24,00 € A
D-48670	1	8 mm	30,2 mm	54,5 mm	12,7 mm	45°	2	0088381428491	33,00 € A
D-48692	1	8 mm	34,9 mm	58,8 mm	16 mm	45°	2	0088381428514	20,90 € A
D-48701	1	8 mm	41,3 mm	58,9 mm	20 mm	45°	2	0088381428521	45,00 € A
D-48717	1	12 mm	44,5 mm	68,6 mm	22,6 mm	45°	2	0088381428538	51,00 € A
D-48723	1	12 mm	50,8 mm	70,9 mm	27 mm	45°	2	0088381428545	62,00 € A

**Fraises à feuillure avec roulement**

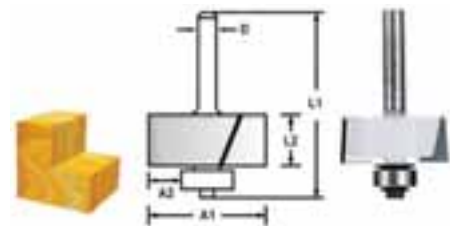

Ref.	Qté	D	A1	A2	L1	L2	Flute	EAN	Tarif HT
D-48739	1	8 mm	31,8 mm	9,5 mm	54,6 mm	12,2 mm	2	0088381428552	33,00 € A
D-48745	1	12 mm	31,8 mm	9,5 mm	60,8 mm	12,2 mm	2	0088381428569	33,00 € A

**Fraises à doucine avec roulement**



Ref.	Qté	D	A1	L1	L2	R1	Flute	EAN	Tarif HT
D-48804	1	6 mm	25,4 mm	52,5 mm	9,5 mm	3,2 mm	2	0088381428620	27,50 € A
D-48810	1	6 mm	28,6 mm	55,3 mm	13 mm	4 mm	2	0088381428637	30,00 € A
D-48751	1	8 mm	28,6 mm	55,3 mm	13 mm	4 mm	2	0088381428576	36,00 € A
D-48767	1	8 mm	38,1 mm	60 mm	17,5 mm	6,35 mm	2	0088381428583	42,00 € A

**Fraises à doucine simple avec roulement**

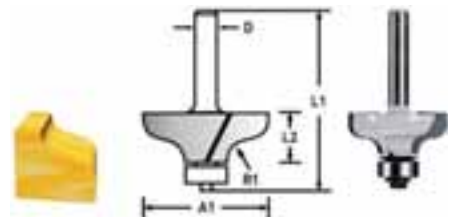

Ref.	Qté	D	A1	L1	L2	R1	Flute	EAN	Tarif HT
D-48773	1	8 mm	31,8 mm	55,6 mm	12,7 mm	4,8 mm	2	0088381428590	45,00 € A
D-48789	1	8 mm	38,1 mm	58,9 mm	16 mm	6,35 mm	2	0088381428606	58,00 € A

**Fraises à congés carrés avec roulement**



Ref.	Qté	D	A1	L1	L2	R1	Flute	EAN	Tarif HT
D-48795	1	6 mm	25,4 mm	53,7 mm	12,7 mm	4,8 mm	2	0088381428613	36,00 € A

### Coffret de 4 Fraises



#### Ensemble de fraises en queue de 6 mm

1 fraise à gorge diam 12 x 32 x 9,5 mm  
 1 fraise à affleurer diam 12,7 x 32 x 13 mm  
 1 fraise droite diam 6 x 32 x 19,05 mm

Ref.	Qté	EAN	Tarif HT
D-30209	1	0088381352772	18.90 € A

### Coffret de 12 Fraises



# 1	# 2	# 3	# 4	# 5	# 6	# 7	# 8	# 9	# 10	# 11	# 12
D : 12,7 R : 6,35 B : 8,8 L : 29,0	D : 16,0 B : 20,0 L : 28,0	D : 6,0 B : 20,0 L : 25,0	D : 28,6 R : 9,5 B : 17,0 L : 25,5	D : 12,7 B : 9,1 A : 90° L : 29,0	D : 25,0 R : 4,0 B : 16,0 L : 26,5	D : 22,2 R : 6,3 B : 13,5 L : 25,0	D : 22,0 R : 6,3 B : 12,7 L : 26,5	D : 12,7 B : 12,7 A : 14° L : 29,0	D : 32,0 B : 12,2 A : 45° L : 30,0	D : 12,7 B : 13,0 L : 29,0	D : 12,0 B : 20,0 L : 28,0

#### Coffret de 12 Fraises queue de 6 mm Haute Qualité

Ref.	Qté	Ø queue	EAN	Tarif HT
A-87921	1	6 mm	0088381161008	110.00 € A



# 1	# 2	# 3	# 4	# 5	# 6	# 7	# 8	# 9	# 10	# 11	# 12
D : 6 B : 16	D : 12 B : 19	D : 16 B : 19	D : 12,7 B : 13	D : 12,7 B : 13 A : 14°	D : 12,7 B : 12,7 A : 90°	D : 12,7 R : 6,35 B : 10	D : 25,4 R : 6,35 B : 13,5	D : 31,8 R : 9,5 B : 16,7	D : 31,8 R : 9,5 B : 14	D : 31,5 B : 13,5 A : 45°	D : 28,6 R : 4 B : 13

#### Coffrets de 12 Fraises queue de 8 mm

Ref.	Qté	Ø queue	EAN	Tarif HT
D-53556	1	8 mm	0088381449922	87.00 € A



# 1	# 2	# 3	# 4	# 5	# 6	# 7	# 8	# 9	# 10	# 11	# 12
D : 6 B : 19	D : 6 B : 16	D : 12 B : 32	D : 14 B : 19	D : 12,7 B : 13	D : 6,35 R : 3,2 B : 12,7	D : 12,7 B : 12,7 A : 90°	D : 19 R : 3,2 B : 9,5	D : 25,4 R : 6,35 B : 13,5	D : 28,5 R : 7,9 B : 14,5	D : 31,5 B : 13,5 A : 45°	D : 25,3 R : 3,2 B : 9,5

#### Coffrets de 12 Fraises queue de 6 mm

Ref.	Qté	Ø queue	EAN	Tarif HT
D-57065	1	6 mm	0088381459693	82.00 € A

### Coffret de 6 Fraises



# 1	# 2	# 3	# 4	# 5	# 6
D : 6 B : 16	D : 10 B : 19	D : 12 B : 19	D : 12,7 R : 6,35 B : 10	D : 31,8 R : 9,5 B : 16,7	D : 28,6 R : 4 B : 13

#### Coffret de 6 Fraises

Ref.	Qté	Ø queue	EAN	Tarif HT
D-53540	1	8 mm	0088381449915	45.00 € A

### Coffret de 4 Fraises



# 1	# 2	# 3	# 4
D : 19 R : 3,2 B : 9,5	D : 25,4 R : 6,35 B : 13,5	D : 31,8 R : 9,5 B : 16,7	D : 38,1 R : 12,7 B : 19

#### Coffret de 4 Fraises

Ref.	Qté	Ø queue	EAN	Tarif HT
D-53534	1	8 mm	0088381449908	48.00 € A



**i – CLOUER AGRAFER**

Agrafes . . . . .	.560
Finettes, mini Brads, Brads . . . . .	.560
Clous 34° . . . . .	.561
Clous en rouleau . . . . .	.562
Pointes à béton . . . . .	.562
Cartouches de gaz . . . . .	.562



## Agrafes

### Agrafes pour agrafeuses à batterie

Pour la fixation de revêtements plastiques, matériaux d'isolation, moquettes, sur tous types de bois.



Ref.	A	B	C	Compatible Modèle	Qté	EAN	Tarif HT
F-81518	10,6 mm	7 mm	0,5 x 0,7 mm	BST110, DST110, DST112	2500	0088381342308	9.90 € A
F-81521	10,6 mm	10 mm	0,5 x 0,7 mm	BST110, DST110, DST112	2500	0088381342339	10.90 € A
P-08931	12 mm	6 mm	0,5 x 1,25 mm		5000	0088381921077	13.90 € A
F-32647	10 mm	10 mm	0,5 x 1,25 mm	T221D, BST220, BST221	5040	0088381293204	18.90 € A
F-32650	10 mm	13 mm	0,5 x 1,25 mm	T221D, BST220, BST221	5040	0088381293211	22.50 € A
F-32663	10 mm	16 mm	0,5 x 1,25 mm	T221D, BST220, BST221	5040	0088381293228	24.00 € A
F-32676	10 mm	19 mm	0,5 x 1,25 mm	T221D, BST220, BST221	5040	0088381293235	27.50 € A
F-32689	10 mm	22 mm	0,5 x 1,25 mm	T221D, BST220, BST221	5040	0088381293242	30.00 € A

### Agrafes 18 Ga pour agrafeuses pneumatiques

Fixation de plaques de plâtre, lambris, lattes, profilés, industrie du meuble.



Ref.	A	B	C	Compatible Modèle	Qté	EAN	Tarif HT
F-32557	5,66 mm	16 mm	Ø 1,2 mm	AT638	5000	0088381293112	13.90 € A
F-32560	5,66 mm	19 mm	Ø 1,2 mm	AT638	5000	0088381293129	14.90 € A
F-32573	5,66 mm	22 mm	Ø 1,2 mm	AT638	5000	0088381293136	15.90 € A
F-32586	5,66 mm	25 mm	Ø 1,2 mm	AT638, AT450H	5000	0088381293143	22.50 € A
F-32599	5,66 mm	28 mm	Ø 1,2 mm	AT638, AT450H	5000	0088381293150	24.00 € A
F-32605	5,66 mm	30 mm	Ø 1,2 mm	AT638, AT450H	5000	0088381293167	27.50 € A
F-32618	5,66 mm	32 mm	Ø 1,2 mm	AT638, AT450H	5000	0088381293174	27.50 € A
F-33652	5,66 mm	40 mm	Ø 1,2 mm	AT450H	5056	0088381294218	30.00 € A

## Finettes, mini Brads, Brads

### Finettes 23 Ga pour cloueurs pneumatiques et à batterie (DPT353, PT354, SN06)

Applications : Meuble, agencement, petite menuiserie, parclose, moulure, décoration, encadrement, modélisme.



Ref.	Ø	Long.	Compatible Modèle	Qté	EAN	Tarif HT
F-31825	0,6	18 mm	BPT350, AF500HP	10000	0088381292382	12.90 € A
F-31838	0,6	25 mm	BPT350, AF500HP	10000	0088381292399	13.90 € A
F-31841	0,6	30 mm	BPT350, AF500HP	10000	0088381292405	14.90 € A
F-31854	0,6	35 mm	BPT350, AF500HP	10000	0088381292412	15.90 € A
F-32920	0,6	45 mm	AF500HP	10000	0088381293488	18.90 € A
F-32933	0,6	50 mm	AF500HP	10000	0088381293495	20.90 € A

### Finettes 23 Ga galvanisés pour cloueurs pneumatiques et à batterie (DPT353, PT354, SN06)



Ref.	Ø	Long.	Compatible Modèle	Qté	EAN	Tarif HT
F-32142	0,6 mm	18 mm	DPT350, AF500HP	10000	0088381292702	14.90 € A
F-32155	0,6 mm	25 mm	DPT350, AF500HP	10000	3240890931030	15.90 € A
F-32168	0,6 mm	30 mm	DPT350, AF500HP	10000	3240890931047	16.90 € A
F-32171	0,6 mm	35 mm	DPT350, AF500HP	10000	0088381292733	18.90 € A

### Clous tête homme mini brads 18 Ga galvanisés, pour cloueurs pneumatiques (DBN500, SKN12, NT45A, IM50)

Applications : Travaux de finition, petit assemblage, moulure, baguette, tiroir, décoration, parclose, encadrement.

Compatible avec les clous type WX



Ref.	Ø	Long.	Compatible Modèle	Qté	EAN	Tarif HT
F-31867	1,2 mm	15 mm	AF505, AF550H, DBN500	5000	0088381292429	12.90 € A
F-31870	1,2 mm	20 mm	AF505, AF550H, DBN500	5000	0088381292436	13.90 € A
F-31883	1,2 mm	25 mm	AF505, AF550H, DBN500	5000	0088381292443	14.90 € A
F-31896	1,2 mm	30 mm	AF505, AF550H, DBN500	5000	0088381292450	15.90 € A
F-31915	1,2 mm	35 mm	AF505, AF550H, DBN500	5000	0088381292474	16.90 € A
F-31931	1,2 mm	40 mm	AF505, AF550H, DBN500	5000	0088381292498	18.90 € A
F-31944	1,2 mm	45 mm	AF505, AF550H, DBN500	5000	0088381292504	20.90 € A
F-31957	1,2 mm	50 mm	AF505, AF550H, DBN500	5000	0088381292511	22.50 € A
F-32946	1,2 mm	55 mm	AF550H	5000	0088381293501	24.00 € A

### Packs : Clous brads T 16 Ga galvanisés + cartouches de gaz, pour GF600

Applications : Parquets, petites caisses, tonneaux.



Ref.	Ø	Long.	Qté cart. gaz	Compatible Modèle	Qté	EAN	Tarif HT
195667-8	1,6	15 mm	2	GF600	2000	0088381399555	27.50 € A
195668-6	1,6	19 mm	2	GF600	2000	0088381399562	27.50 € A
195669-4	1,6	22 mm	2	GF600	2000	0088381399579	27.50 € A
195670-9	1,6	25 mm	2	GF600	2000	0088381399586	27.50 € A
195671-7	1,6	30 mm	2	GF600	2000	0088381399593	27.50 € A
195672-5	1,6	32 mm	2	GF600	2000	0088381399609	30.00 € A
195673-3	1,6	35 mm	2	GF600	2000	0088381399616	30.00 € A
195674-1	1,6	38 mm	2	GF600	2000	0088381399623	30.00 € A
195675-9	1,6	40 mm	2	GF600	2000	0088381399630	30.00 € A
195676-7	1,6	45 mm	2	GF600	2000	0088381399647	33.00 € A
195677-5	1,6	50 mm	2	GF600	2000	0088381399654	33.00 € A
195678-3	1,6	57 mm	2	GF600	2000	0088381399661	36.00 € A
195679-1	1,6	60 mm	2	GF600	2000	0088381399678	36.00 € A
195680-6	1,6	64 mm	2	GF600	2000	0088381399685	36.00 € A

### Packs : Clous brads T 16 Ga inox + cartouches de gaz, pour GF600

Applications : Parquets, petites caisses, tonneaux.



Ref.	Ø	Long.	Qté cart. gaz	Compatible Modèle	Qté	EAN	Tarif HT
195681-4	1,6 mm	25 mm	2	GF600	2000	0088381399692	45.00 € A
195682-2	1,6 mm	38 mm	2	GF600	2000	0088381399708	58.00 € A
195683-0	1,6 mm	50 mm	2	GF600	2000	0088381399715	71.00 € A
195684-8	1,6 mm	64 mm	2	GF600	2000	0088381399722	87.00 € A



**Clous brads T 16 Ga galvanisés, pour cloueurs (GF600, DBN600, SKN16, NT65A, IM65)**

Applications : Parquets, petites caisses, tonneaux.

Ref.	Long.	Compatible Modèle	Qté	EAN	Tarif HT
F-33890	15 mm	GF600	2000	0088381294454	7.90 € A
F-33906	19 mm	GF600	2000	0088381294461	8.90 € A
F-33919	22 mm	GF600	2000	0088381294478	9.90 € A
F-33922	25 mm	GF600	2000	0088381294485	10.90 € A
F-33935	30 mm	GF600	2000	0088381294492	11.90 € A
F-33948	32 mm	GF600	2000	0088381294508	12.90 € A
F-33951	35 mm	GF600	2000	0088381294515	13.90 € A
F-33964	38 mm	GF600	2000	0088381294522	14.90 € A
F-33977	40 mm	GF600	2000	0088381294539	15.90 € A
F-33980	45 mm	GF600	2000	0088381294546	16.90 € A
F-33993	50 mm	GF600	2000	0088381294553	16.90 € A
F-34001	57 mm	GF600	2000	0088381294560	20.90 € A
F-34014	60 mm	GF600	2000	0088381294577	22.50 € A
F-34027	64 mm	GF600	2000	0088381294584	24.00 € A

**Clous brads T 16 Ga inox, pour GF600**

Applications : Parquets, petites caisses, tonneaux.

Ref.	Long.	Compatible Modèle	Qté	EAN	Tarif HT
F-34030	25 mm	GF600	2000	0088381294591	33.00 € A
F-34043	38 mm	GF600	2000	0088381294607	45.00 € A
F-34056	50 mm	GF600	2000	0088381294614	58.00 € A
F-34069	64 mm	GF600	2000	0088381294621	71.00 € A

**Clous brads T 15 Ga, pour AF635**

Ref.	Long.	Compatible Modèle	Qté	EAN	Tarif HT
F-31960	32 mm	AF635	4000	0088381292528	27.50 € A
F-31960	32 mm	AF635	4000	0088381292528	27.50 € A
F-31973	38 mm	AF635	4000	0088381292535	33.00 € A
F-31973	38 mm	AF635	4000	0088381292535	33.00 € A
F-31986	45 mm	AF635	4000	3240890930705	36.00 € A
F-31986	45 mm	AF635	4000	3240890930705	36.00 € A
F-31999	50 mm	AF635	4000	0088381292559	36.00 € A
F-31999	50 mm	AF635	4000	0088381292559	36.00 € A
F-32007	57 mm	AF635	4000	3240890930941	36.00 € A
F-32007	57 mm	AF635	4000	3240890930941	36.00 € A
F-32010	64 mm	AF635	4000	0088381292573	42.00 € A
F-32010	64 mm	AF635	4000	0088381292573	42.00 € A

**Clous 34°**
**Packs : Clous 34° tête D lisses en bandes collées + cartouches de gaz, pour GN900**

Applications : Ossature bois, charpente, bâtiment en général, réparation de palettes, palissades, caisses, emballage bois. Ø Tête de clous : 7,2 mm.

Ref.	Ø	Long.	Compatible Modèle	Qté cart. gaz	Qté	EAN	Tarif HT
194776-0	3,1 mm	90 mm	GN900	2	2200	0088381351621	104.00 € A

**Packs : Clous 34° tête D lisses galvanisés à chaud en bandes collées + cartouches de gaz, pour GN900**

Applications : Ossature bois, charpente, bâtiment en général, réparation de palettes, palissades, caisses, emballage bois. Ø Tête de clous : 7,2 mm.

Ref.	Ø	Long.	Compatible Modèle	Qté cart. gaz	Qté	EAN	Tarif HT
194797-2	3,1 mm	90 mm	GN900	1	1100	0088381351836	93.00 € A

**Packs : Clous 34° tête D crantés galvanisés à chaud en bandes collées**

Applications : Ossature bois, charpente, bâtiment en général, réparation de palettes, palissades, caisses, emballage bois. Ø Tête de clous : 7,2 mm.

Ref.	Ø	Long.	Compatible Modèle	Qté cart. gaz	Qté	EAN	Tarif HT
194794-8	3,1 mm	83 mm	GN900	1	1100	0088381351805	87.00 € A

**Clous 34° tête D lisses en bandes collées, pour cloueurs pneumatiques et à gaz (GN900, IM350, IM90)**

Applications : Ossature bois, charpente, bâtiment en général, réparation de palettes, palissades, caisses, emballage bois.

Ref.	Ø	Long.	Compatible Modèle	Qté	EAN	Tarif HT
F-30566	2,9 mm	60 mm	AN943, GN900	3000	0088381291125	45.00 € A
F-30579	3,1 mm	75 mm	AN943, GN900	3000	0088381291132	58.00 € A
F-30601	3,1 mm	83 mm	AN943, GN900	3000	0088381291163	62.00 € A
P-77160	3,1 mm	90 mm	AN943, GN900	2000	0088381707916	62.00 € A
F-30656	3,3 mm	90 mm	AN943, GN900	3000	0088381291217	71.00 € A

**Clous 34° tête D crantés en bandes collées, pour cloueurs pneumatiques et à gaz**

Applications : Ossature bois, charpente, bâtiment en général, réparation de palettes, palissades, caisses, emballage bois. Ø Tête de clous : 7,2 mm.

Ref.	Ø	Long.	Compatible Modèle	Qté	EAN	Tarif HT
P-77045	2,9 mm	51 mm	AN943, GN900	4000	0088381707794	76.00 € A
P-77132	3,1 mm	76 mm	AN943, GN900	2000	0088381707886	58.00 € A

**Clous 34° tête D lisses galvanisés en bandes collées, pour cloueurs pneumatiques et à gaz**

Applications : Ossature bois, charpente, bâtiment en général, réparation de palettes, palissades, caisses, emballage bois.

Ref.	Ø	Long.	Compatible Modèle	Qté	EAN	Tarif HT
F-30582	3,1 mm	75 mm	AN943, GN900	3000	0088381291149	76.00 € A
F-30643	3,3 mm	83 mm	AN943, GN900	3000	0088381291200	87.00 € A
F-31645	3,3 mm	90 mm	AN943, GN900	3000	0088381292207	93.00 € A

**Clous 34° tête D crantés galvanisés en bandes collées, pour cloueurs pneumatiques et à gaz**

Applications : Ossature bois, charpente, bâtiment en général, réparation de palettes, palissades, caisses, emballage bois. Ø Tête de clous : 7,2 mm.

Ref.	Ø	Long.	Compatible Modèle	Qté	EAN	Tarif HT
P-77051	2,9 mm	50 mm	AN943, GN900	4000	0088381707800	93.00 € A
P-77067	2,9 mm	65 mm	AN943, GN900	4000	0088381707817	118.00 € A
P-77089	3,1 mm	65 mm	AN943, GN900	3000	0088381707831	93.00 € A
P-77110	2,9 mm	76 mm	AN943, GN900	2000	0088381707862	62.00 € A



**Clous 34° tête D lisses galvanisés à chaud en bandes collées, pour cloueurs pneumatiques et à gaz**

Applications : Ossature bois, charpente, bâtiment en général, réparation de palettes, palissades, caisses, emballage bois. Ø Tête de clous : 7,2 mm.

Ref.	Ø Alésage	Long.	Compatible Modèle	Qté	EAN	Tarif HT
P-77182	3,1 mm	90 mm	AN943, GN900	2000	0088381707930	104.00 € A



**Clous 34° tête D crantés galvanisés à chaud en bandes collées, pour cloueurs pneumatiques et à gaz**

Applications : Ossature bois, charpente, bâtiment en général, réparation de palettes, palissades, caisses, emballage bois. Ø Tête de clous : 7,2 mm.

Ref.	Ø	Long.	Compatible Modèle	Qté	EAN	Tarif HT
P-77073	2,9 mm	65 mm	AN943, GN900	4000	0088381707824	135.00 € A
P-77095	3,1 mm	63 mm	AN943, GN900	4000	0088381707848	118.00 € A

**Clous en rouleau**

**Clous en rouleau lisses galvanisés pour AN450H**



Ref.	Ø	Long.	Compatible Modèle	Qté	EAN	Tarif HT
F-30762	3,1 mm	22 mm	AN450H	7200	0088381291323	33.00 € A
F-30775	3,1 mm	25 mm	AN450H	7200	0088381291330	36.00 € A
F-30788	3,1 mm	32 mm	AN450H	7200	0088381291347	39.00 € A
F-30791	3,1 mm	38 mm	AN450H	7200	0088381291354	42.00 € A
F-30807	3,1 mm	45 mm	AN450H	7200	0088381291361	45.00 € A

**Clous en rouleau (forme conique) pour AN610H**



Chalets, bardages, maisons préfabriquées, caisses. Reliés par fil métallique.

Ref.	Ø	Long.	Compatible Modèle	Qté	EAN	Tarif HT
F-32801	2,1 mm	38 mm	AN610H	18000	0088381293365	125.00 € A
F-32814	2,1 mm	45 mm	AN610H	18000	0088381293372	135.00 € A
F-32827	2,1 mm	50 mm	AN610H	14400	0088381293389	155.00 € A

**Clous en rouleau (bande plastique) pour cloueurs pneumatiques haute-pression**



Ref.	Ø	Long.	Type	Compatible Modèle	Qté clous	Qté	EAN	Tarif HT
F-33755	1,6 mm	25 mm	Cranté (galvanisé)	AN510H		8000	0088381294317	58.00 € A
F-33768	1,8 mm	32 mm	Cranté (galvanisé)	AN510H		8000	0088381294324	62.00 € A
F-33713	2,5 mm	32 mm	Torsadé	AN610H, AN620H	Rouleau de 200	4000	0088381294270	39.00 € A
F-33726	2,5 mm	38 mm	Torsadé	AN610H, AN620H	Rouleau de 200	4000	0088381294287	42.00 € A
F-33739	2,5 mm	45 mm	Torsadé	AN610H, AN620H	Rouleau de 200	4000	0088381294294	45.00 € A

**Clous en rouleau (bande acier) pour cloueurs pneumatiques haute-pression**



Chalets, bardages, maisons préfabriquées, caisses. Reliés par fil métallique ou bande plastique.

Ref.	Ø	Long.	Type	Qté	Compatible Modèle	Traitement	EAN	Tarif HT
F-30865	2,5 mm	50 mm	Cranté	10800	AN610H, AN620H, AN711H, AN911H	acier	0088381291422	104.00 € A
F-30878	2,5 mm	57 mm	Cranté	8100	AN610H, AN620H, AN711H, AN911H, AN960, AN961	acier	0088381291439	87.00 € A
F-31269	2,5 mm	65 mm	Cranté	8100	AN610H, AN620H, AN711H, AN911H, AN960, AN961	acier	0088381291828	104.00 € A
F-31285	2,9 mm	71 mm	Cranté	6750	AN711H, AN911H, AN960, AN961	acier	0088381291842	87.00 € A
F-31320	3,1 mm	75 mm	Cranté	4050	AN711H, AN911H, AN960, AN961	acier	0088381291880	71.00 € A
F-31333	3,1 mm	85 mm	Cranté	4050	AN911H, AN960, AN961	acier	0088381291897	76.00 € A
F-31346	3,1 mm	90 mm	Cranté	4050	AN911H, AN960, AN961	acier	0088381291903	87.00 € A

**Pointes à béton**

**Pointes à béton en rouleau pour AN250HC**



pour clouer du métal et du bois sur du béton.

Ref.	Ø	Long.	Compatible Modèle	Qté	EAN	Tarif HT
F-33562	2,5 mm	19 mm	AN250HC	1000	0088381294126	118.00 € A
F-33575	2,5 mm	22 mm	AN250HC	1000	0088381294133	125.00 € A
F-33588	2,5 mm	25 mm	AN250HC	1000	0088381294140	135.00 € A

**Packs : Clous HC6 haute performance + cartouche de gaz, pour cloueur à béton GN420C**



Pour matériaux durs.

Ref.	Ø	Long.	Compatible Modèle	Qté cart. gaz	Qté	EAN	Tarif HT
196287-1	3,1 mm	22 mm	GN420C	1	1000	0088381422956	93.00 € A
196288-9	3,1 mm	27 mm	GN420C	1	1000	0088381422963	71.00 € A

**Packs : Clous C6 + cartouche de gaz, pour cloueur à béton (GN420C, PULSA700E, NC40G)**



Pour matériaux tendres et creux.

Ref.	Ø	Long.	Compatible Modèle	Qté cart. gaz	Qté	EAN	Tarif HT
196290-2	2,6 mm	20 mm	GN420C	1	1000	3240890909626	87.00 € A
196291-0	2,6 mm	25 mm	GN420C	1	1000	3240890909633	87.00 € A
196292-8	2,6 mm	30 mm	GN420C	1	1000	3240890909640	87.00 € A
196293-6	2,6 mm	35 mm	GN420C	1	1000	0088381423014	87.00 € A
196294-4	2,6 mm	40 mm	GN420C	1	1000	0088381423021	87.00 € A

**Cartouches de gaz**

**Cartouche de gaz pour cloueur GN420 et GN900**



Contenance 40 grammes.

Ref.	Ø	Long.	Qté	EAN	Tarif HT
242094-1	32 mm	185 mm	1	0088381415712	9.90 € A

**Cartouche de gaz pour cloueur GF600**

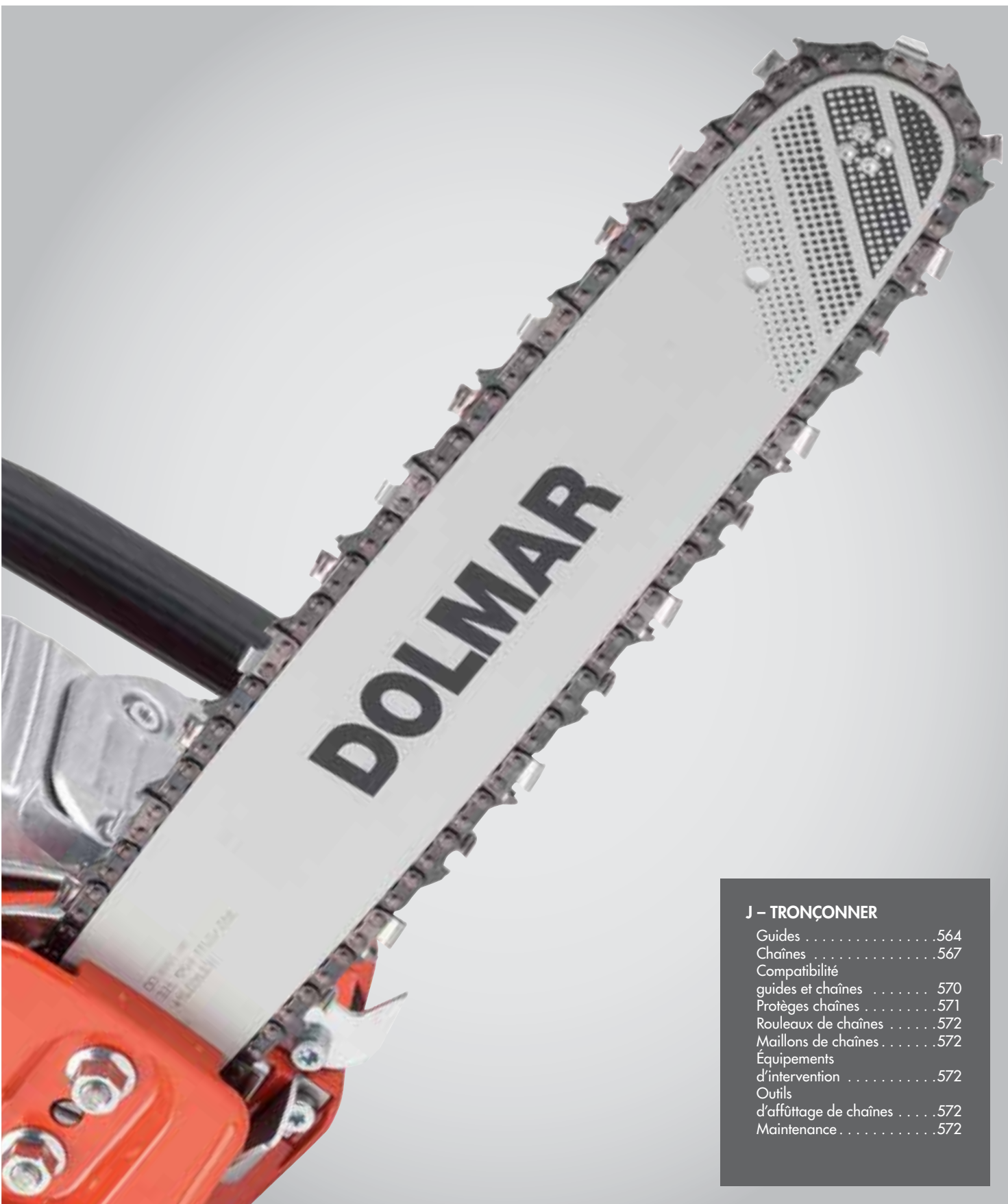

Ref.	Contenance	Qté	EAN	Tarif HT
242088-6	30 ml	1	0088381401968	9.90 € A

**J – TRONÇONNER**

Guides . . . . .	564
Chaînes . . . . .	567
Compatibilité guides et chaînes . . . . .	570
Protèges chaînes . . . . .	571
Rouleaux de chaînes . . . . .	572
Maillons de chaînes . . . . .	572
Équipements d'intervention . . . . .	572
Outils d'affûtage de chaînes . . . . .	572
Maintenance . . . . .	572

**TRONÇONNER**

## Guide Carving Sculptor™

Recommandée pour Élagueuses Thermiques et à Batterie



1/4"  
.050" (1,3 mm)

- Nez de guide très fin pour la précision
- Acier de grande qualité
- Nez en alliage de chrome-cobalt soudé au gaz pour plus de performances et de longévité

### Guides Carving

Ref.	Qté	Long.	Pas	Jauge	Pour nombre de maillons	Empreinte	Marquage	EAN	Tarif HT
168395-8	1	25 cm	.050"	1/4"	60	A041	DOLMAR	0088381200097	66.00 € A
168407-7	1	25 cm	.050"	1/4"	60	A041	MAKITA	3240890901255	66.00 € A

> Compatibilité voir page 564

## Guide Étoile à trait de coupe réduit pour utilisation occasionnelle Double Guard® MLE

Recommandée pour Tronçonneuses Électriques 1800 W



Trait de coupe réduit



3/8" LP (Low Profile)  
.043" (1,1 mm)

- Trait de coupe réduit : nécessite moins de puissance, diminution du poids du guide-chaîne de 15%
- Rayon du nez étroit réduisant les phénomènes de rebonds
- Construction légère et robuste assurant une bonne maniabilité et une grande longévité

### Guides Étoile à trait de coupe réduit pour utilisation occasionnelle

Ref.	Qté	Long.	Pas	Jauge	Pour nombre de maillons	Empreinte	Marquage	EAN	Tarif HT
958400001	1	30 cm	.043"	3/8"	46	A041	DOLMAR	4002829422113	15.90 € A
958400002	1	35 cm	.043"	3/8"	52	A041	DOLMAR	4002829422120	18.90 € A
958400003	1	40 cm	.043"	3/8"	56	A041	DOLMAR	4002829422137	20.90 € A
958030611	1	30 cm	.043"	3/8"	46	A041	MAKITA	4002829491560	15.90 € A
958035611	1	35 cm	.043"	3/8"	52	A041	MAKITA	4002829491584	18.90 € A
958040611	1	40 cm	.043"	3/8"	56	A041	MAKITA	4002829491607	20.90 € A
6013089400	1	25 cm	.043"	3/8"	39	A318	SANS	3240890823908	58.00 € A

> Compatibilité voir page 564

## Guide Étoile pour utilisation occasionnelle Double Guard® SDE

Recommandée pour Tronçonneuses Électriques 2000 W et Thermiques 32 et 35 cm<sup>3</sup>



3/8"  
.050" (1,3 mm)

- Rayon du nez étroit réduisant les phénomènes de rebonds
- Construction légère et robuste assurant une bonne maniabilité et une grande longévité

### Guides Étoile pour utilisation occasionnelle

Ref.	Qté	Long.	Pas	Jauge	Pour nombre de maillons	Empreinte	Marquage	EAN	Tarif HT
412025661	1	25 cm	.050"	3/8"	40	A041	DOLMAR	4002829504932	16.90 € A
958500003	1	30 cm	.050"	3/8"	46	A041	DOLMAR	4002829000779	18.90 € A
958500002	1	35 cm	.050"	3/8"	52	A041	DOLMAR	4002829000809	20.90 € A
958500051	1	40 cm	.050"	3/8"	56	A041	DOLMAR	4002829000816	22.50 € A
412045661	1	45 cm	.050"	3/8"	62	A041	DOLMAR	4002829515785	25.50 € A
442025661	1	25 cm	.050"	3/8"	40	A041	MAKITA	4002829512302	16.90 € A
MR00288412	1	12" cm	.050"	3/8"	45	A041	MAKITA	3240890839923	58.00 € A
958030661	1	30 cm	.050"	3/8"	46	A041	MAKITA	4002829491553	18.90 € A
958035661	1	35 cm	.050"	3/8"	52	A041	MAKITA	4002829491577	20.90 € A
958040661	1	40 cm	.050"	3/8"	56	A041	MAKITA	4002829491591	22.50 € A

> Compatibilité voir page 564

## Guide Étoile «Quickset» pour utilisation occasionnelle

Double Guard® SDE INTENZ

Recommandée pour Tronçonneuses Électriques 2000 W et Thermiques 32 et 35 cm<sup>3</sup>



Quickset est un dispositif permettant de régler la tension de la chaîne directement sur le guide.



3/8"

.050" (1,3 mm)

- **QUICKSET** : Dispositif permettant de régler la tension de la chaîne directement sur le guide
- Rayon du nez étroit réduisant les phénomènes de rebonds
- Construction légère et robuste assurant une bonne maniabilité et une grande longévité

### Guides Étoile "Quickset" pour utilisation occasionnelle

Ref.	Qté	Long.	Pas	Jauge	Pour nombre de maillons	Empreinte	Marquage	EAN	Tarif HT
412030061	1	30 cm	.050"	3/8"	46	T041	DOLMAR	4002829427927	24.00 € A
412035061	1	35 cm	.050"	3/8"	52	T041	DOLMAR	4002829427934	30.00 € A
412040061	1	40 cm	.050"	3/8"	56	T041	DOLMAR	4002829427941	30.00 € A

> Compatibilité voir page 564

## Guide Étoile Fin Semi-Pro pour ébranchage

PRO-AM® MLB

Recommandée pour Tronçonneuses Thermiques jusqu'à 50 cm<sup>3</sup>



Trait de coupe réduit



.325" (Low Profile)

.050" (1,3 mm)

- Design professionnel du guide permettant des coupes d'ébranchages
- Trait de coupe réduit : nécessite moins de puissance, diminution du poids du guide-chaîne de 15%

### Guides Étoile Fin Semi-Pro pour ébranchage

Ref.	Qté	Long.	Pas	Jauge	Pour nombre de maillons	Empreinte	Marquage	EAN	Tarif HT
958033141	1	33 cm	.050"	.325"	56	A041	DOLMAR	4002829807507	22.50 € A
958038141	1	38 cm	.050"	.325"	64	A041	DOLMAR	4002829807514	25.50 € A
958045141	1	45 cm	.050"	.325"	72	A041	DOLMAR	4002829807521	30.00 € A
444033141	1	33 cm	.050"	.325"	56	A041	MAKITA	3240890923950	27.50 € A
444038141	1	38 cm	.050"	.325"	64	A041	MAKITA	4002829428092	25.50 € A
444045141	1	45 cm	.050"	.325"	72	A041	MAKITA	4002829508626	30.00 € A

> Compatibilité voir page 564

## Guide Étoile Pro pour ébranchage

Pro-Lite® SLB

Recommandée pour Tronçonneuses Thermiques jusqu'à 52 cm<sup>3</sup>



.325"

.058" (1,5 mm)

- Le pignon d'embout breveté augmente sa durée de vie de 150% à 300%
- Guide en acier chrome-molybdène laminé robuste, résistant à l'usure et au frottement
- Lubrification efficace de la chaîne et du guide-chaîne

### Guides Étoile Pro pour ébranchage

Ref.	Qté	Long.	Pas	Jauge	Pour nombre de maillons	Empreinte	Marquage	EAN	Tarif HT
958033631	1	33 cm	.058"	.325"	56	K095	DOLMAR	4002829807538	30.00 € A
958038631	1	38 cm	.058"	.325"	64	K095	DOLMAR	4002829807545	33.00 € A
958040631	1	40 cm	.058"	.325"	66	K095	DOLMAR	—	—
958045631	1	45 cm	.058"	.325"	72	K095	DOLMAR	4002829807552	39.00 € A
445033631	1	33 cm	.058"	.325"	56	K095	MAKITA	4002829428245	30.00 € A
445038631	1	38 cm	.058"	.325"	64	K095	MAKITA	4002829428252	33.00 € A
445040631	1	40 cm	.058"	.325"	66	K095	MAKITA	3240890923967	76.00 € A
445045631	1	45 cm	.058"	.325"	72	K095	MAKITA	4002829428269	39.00 € A

> Compatibilité voir page 564

## Guide Étoile Pro pour abattage Pro-Lite® SLH

Recommandée pour Tronçonneuses Thermiques jusqu'à 35 à 79 cm<sup>3</sup>



3/8"

.058" (1,5 mm)

### Guides Étoile Pro pour abattage

Ref.	Qté	Long.	Pas	Jauge	Pour nombre de maillons	Empreinte	Marquage	EAN	Tarif HT
415038651	1	38 cm	.058"	3/8"	56	K153	DOLMAR	3240891036376	33.00 € A
958038655	1	38 cm	.058"	3/8"	60	D009	DOLMAR	4002829807569	36.00 € A
415045651	1	45 cm	.058"	3/8"	64	K153	DOLMAR	3240891021334	39.00 € A
958045655	1	45 cm	.058"	3/8"	68	D009	DOLMAR	4002829807576	42.00 € A
415050452	1	50 cm	.058"	3/8"	72	D033	DOLMAR	4002829459010	45.00 € A
958050655	1	50 cm	.058"	3/8"	72	D009	DOLMAR	4002829807583	51.00 € A
415050651	1	53 cm	.058"	3/8"	72	K153	DOLMAR	3240890914125	58.00 € A
415060652	1	60 cm	.058"	3/8"	80	D033	DOLMAR	4002829460337	62.00 € A
958038651	1	38 cm	.058"	3/8"	60	D009	MAKITA	4002829491614	33.00 € A
958045651	1	45 cm	.058"	3/8"	68	D009	MAKITA	4002829491621	42.00 € A
445050655	1	50 cm	.058"	3/8"	72	D009	MAKITA	4002829476659	51.00 € A
445050651	1	53 cm	.058"	3/8"	72	K153	MAKITA	3240890923981	58.00 € A

- Guide en acier chrome-molybdène laminé robuste, résistant à l'usure et au frottement

- Le pignon d'embout breveté augmente sa durée de vie de 150% à 300%

- Lubrification efficace de la chaîne et du guide-chaîne

> Compatibilité voir page 564

## Guide Blindé Pro pour abattage Armor Tip

Recommandée pour Tronçonneuses Thermiques jusqu'à 35 à 79 cm<sup>3</sup>



3/8"

.058" (1,5 mm)

### Guides Blindé Pro pour abattage

Ref.	Qté	Long.	Pas	Jauge	Pour nombre de maillons	Empreinte	Marquage	EAN	Tarif HT
415045451	1	45 cm	.058"	3/8"	64	K153	DOLMAR	4002829458952	76.00 € A
415045455	1	45 cm	.058"	3/8"	68	D009	DOLMAR	4002829452486	82.00 € A
415050455	1	50 cm	.058"	3/8"	72	D009	DOLMAR	4002829476666	87.00 € A
415053451	1	53 cm	.058"	3/8"	72	K153	DOLMAR	4002829458976	93.00 € A
415060451	1	60 cm	.058"	3/8"	84	K153	DOLMAR	4002829458990	99.00 € A
415060455	1	60 cm	.058"	3/8"	84	D009	DOLMAR	4002829452523	104.00 € A
958070455	1	70 cm	.058"	3/8"	94	D009	DOLMAR	4002829807590	110.00 € A
415074452	1	74 cm	.058"	3/8"	96	D033	DOLMAR	4002829459058	118.00 € A
415084422	1	84 cm	.063"	.404"	100	D033	DOLMAR	4002829458914	125.00 € A
445050455	1	50 cm	.058"	3/8"	72	D009	MAKITA	3240890913104	87.00 € A
443053451	1	53 cm	.058"	3/8"	72	K153	MAKITA	4002829242209	93.00 € A
445060455	1	60 cm	.058"	3/8"	84	D009	MAKITA	4002829452530	104.00 € A
443060451	1	60 cm	.058"	3/8"	84	K153	MAKITA	4002829242223	99.00 € A
445070455	1	70 cm	.058"	3/8"	94	D009	MAKITA	3240890913203	110.00 € A
445074452	1	74 cm	.058"	3/8"	96	D033	MAKITA	4002829459065	118.00 € A

- Nez du guide très robuste protégé par un blindage en stellite

- Guide en acier chrome-molybdène laminé robuste, résistant à l'usure et au frottement

- Lubrification efficace de la chaîne et du guide-chaîne

> Compatibilité voir page 564

## Guide Blindé à «Nez interchangeable» Pro pour abattage Power Match®

Power Match®

3/8"

.058" (1,5 mm)



- Nez du guide très robuste protégé par un blindage en stellite

- Guide en acier chrome-molybdène laminé robuste, résistant à l'usure et au frottement

- Lubrification efficace de la chaîne et du guide-chaîne

### Guides Blindé à "Nez interchangeable" Pro pour abattage

Ref.	Qté	Long.	Pas	Jauge	Pour nombre de maillons	Empreinte	Marquage	EAN	Tarif HT
415060555	1	60 cm	.058"	3/8"	84	D009	DOLMAR	3240890905758	104.00 € A
445060555	1	60 cm	.058"	3/8"	84	D009	MAKITA	3240890905956	87.00 € A

> Compatibilité voir page 564

## TYPE 466

Oregon 25AP

### Chaîne d'élagage



Recommandée pour  
les Élagueuses Thermiques



1/4"  
0,050"  
(1,3 mm)

- Gouge demi-ronde : coupe rapide, robustesse, facilité d'affûtage
- Alliage d'acier : plus résistant
- Maillons entraîneurs anti-rebond

Type de gouge



Gouges gauche



Gouges droite



Profil



Éléments de Sécurité



#### Compatibilité

PS222TH / PS310TH / PS3410TH

#### Chaînes d'élagage Type 466

Ref.	Qté	Long.	Pas	Jauge	Nb. maillons	Marquage	EAN	Tarif HT
791284-8	1	11,5 cm	1/4"	.050"	42	DOLMAR	0088381141741	15.90 € A
512466760	1	25 cm	1/4"	.050"	60	DOLMAR	3240890909695	22.50 € A
512466776	1	35 cm	1/4"	.050"	76	DOLMAR	4002829782606	25.50 € A
194098-8	1	25 cm	1/4"	.050"	60	MAKITA	0088381197656	22.50 € A

## TYPE 291

Oregon 90PX

### Chaîne à trait de coupe réduit pour utilisation occasionnelle



Recommandée pour  
les Tronçonneuses Electriques 1800 W



3/8" LP  
0,043"  
(1,1 mm)

- Trait de coupe réduit : nécessite moins de puissance, diminution du poids guide-chaîne de 15 %
- Gouge à angle d'attaque biseauté : anti-vibration, coupe rapide, robustesse, facilité d'affûtage
- Repère d'affûtage : affûtage rapide et précis
- Encoche de maintien d'huile : permet la lubrification optimale de la chaîne
- Orifice de lubrification : permet de répartir l'huile sur l'ensemble du guide
- Amortisseurs de vibrations : réduit de 25 % le niveau de vibrations
- Maillons entraîneurs anti-rebond

Type de gouge



Gouges gauche



Gouges droite



Profil



Éléments de Sécurité



#### Compatibilité

ES39 / ES34 / ES43

#### Chaînes à trait de coupe réduit pour utilisation occasionnelle Type 291

Ref.	Qté	Long.	Pas	Jauge	Nb. maillons	EAN	Tarif HT
511291739	1	25 cm	3/8"	.043"	39	4002829845219	15.90 € A
958291046	1	30 cm	3/8"	.043"	46	4002829839973	13.90 € A
958291052	1	35 cm	3/8"	.043"	52	4002829839980	14.90 € A
958291056	1	40 cm	3/8"	.043"	56	4002829839997	16.90 € A
958291646	1	30 cm	3/8"	.043"	46	4002829840061	13.90 € A
958291652	1	35 cm	3/8"	.043"	52	4002829840078	14.90 € A
958291656	1	40 cm	3/8"	.043"	56	4002829840092	16.90 € A

## TYPE 492

Oregon 91PX

### Chaîne pour utilisation occasionnelle



Recommandée pour  
les Tronçonneuses Électriques 2000 W et Thermiques 32 et 35 cm<sup>3</sup>



3/8" LP  
0,050"  
(1,3 mm)

- Gouge à angle d'attaque biseauté : anti-vibration, coupe rapide, robustesse; facilité d'affûtage
- Alliage d'acier : plus résistant
- Encoche de maintien d'huile : permet la lubrification optimale de la chaîne
- Amortisseurs de vibrations : réduit de 25 % le niveau de vibrations
- Maillons entraîneurs anti-rebond

Type de gouge



Gouges gauche



Gouges droite



Profil



Éléments de Sécurité



#### Compatibilité

ES2136 / ES2141 / PS32C / PS35

#### Chaînes pour utilisation occasionnelle Type 492

Ref.	Qté	Long.	Pas	Jauge	Nb. maillons	Marquage	EAN	Tarif HT
511492740	1	25 cm	3/8"	.050"	40	DOLMAR	4002829806609	12.90 € A
958492046	1	30 cm	3/8"	.050"	46	DOLMAR	4002829806784	14.90 € A
958492052	1	35 cm	3/8"	.050"	52	DOLMAR	4002829806944	15.90 € A
958492056	1	40 cm	3/8"	.050"	56	DOLMAR	4002829807156	16.90 € A
531492640	1	25 cm	3/8"	.050"	40	MAKITA	4002829806555	12.90 € A
196519-6	1	30 cm	3/8"	.050"	45	MAKITA	0088381431477	22.50 € A
958492646	1	30 cm	3/8"	.050"	46	MAKITA	4002829806807	14.90 € A
958492652	1	35 cm	3/8"	.050"	52	MAKITA	4002829806975	20.90 € A
958492656	1	40 cm	3/8"	.050"	56	MAKITA	4002829807217	22.50 € A

## TYPE 484 Chaîne à trait de coupe réduit pour l'ébranchage

Oregon 95VP



**Recommandée pour les Tronçonneuses Thermiques jusqu'à 50 cm<sup>3</sup>**



### Chaînes à trait de coupe réduit pour l'ébranchage Type 484

Ref.	Qté	Long.	Pas	Jauge	Nb. maillons	Marquage	EAN	Tarif HT
512484756	1	33 cm	.325"	.050"	56	DOLMAR	4002829782613	14.90 € A
958484064	1	38 cm	.325"	.050"	64	DOLMAR	4002829684047	16.90 € A
512484766	1	40 cm	.325"	.050"	66	DOLMAR	4002829782637	20.90 € A
958484072	1	45 cm	.325"	.050"	72	DOLMAR	4002829684054	22.50 € A
532484056	1	33 cm	.325"	.050"	56	MAKITA	4002829440926	14.90 € A
958484664	1	38 cm	.325"	.050"	64	MAKITA	4002829491522	16.90 € A
958484672	1	45 cm	.325"	.050"	72	MAKITA	4002829840139	22.50 € A

**.325"**  
**0,050"**  
(1,3 mm)

Type de gouge

Gouges gauche

Gouges droite

Profil

Éléments de Sécurité

- **Trait de coupe réduit** : nécessite moins de puissance, diminution du poids guide-chaîne de 15 %
- Repère d'affûtage : affûtage rapide et précis
- Alliage d'acier : plus résistant
- Gouge demi-ronde : coupe rapide, robuste, facile à affûter
- Encoche de maintien d'huile : permet la lubrification optimale de la chaîne
- Orifice de lubrification : permet de répartir l'huile sur l'ensemble du guide
- Amortisseurs de vibrations : réduit de 25 % le niveau de vibrations
- Maillons entraîneurs anti-rebond

### Compatibilité

PS350 / PS420 / PS460 / PS500 / 115

## TYPE 086 Chaîne pour ébranchage

Oregon 21BP



**Recommandée pour les Tronçonneuses Thermiques jusqu'à 52 cm<sup>3</sup>**



### Chaînes pour ébranchage Type 086

Ref.	Qté	Long.	Pas	Jauge	Nb. maillons	Marquage	EAN	Tarif HT
528086056	1	33 cm	.325"	.058"	56	DOLMAR	4002829304617	16.90 € A
958086064	1	38 cm	.325"	.058"	64	DOLMAR	4002829840030	18.90 € A
958086072	1	45 cm	.325"	.058"	72	DOLMAR	4002829840054	22.50 € A
528086656	1	33 cm	.325"	.058"	56	MAKITA	4002829351239	22.50 € A
958086664	1	38 cm	.325"	.058"	64	MAKITA	4002829491508	30.00 € A
528086666	1	40 cm	.325"	.050"	66	MAKITA	4002829440919	20.90 € A
958086672	1	45 cm	.325"	.058"	72	MAKITA	4002829491515	22.50 € A

**.325"**  
**0,058"**  
(1,5 mm)

Type de gouge

Gouges gauche

Gouges droite

Profil

Éléments de Sécurité

- **Amortisseurs de vibrations** : réduit de 25 % le niveau de vibrations
- Gouge demi-ronde : coupe rapide, robustesse, facile à affûter
- Alliage d'acier : plus résistant
- Repère d'affûtage : affûtage rapide et précis
- Encoche de maintien d'huile : permet la lubrification optimale de la chaîne
- Maillons entraîneurs anti-rebond

### Compatibilité

PS350 / PS420 / PS460 / PS500 / 115 / PS4605 / PS5105

## TYPE 686 Chaîne à coupe rapide pour ébranchage

Oregon 21LP



**Recommandée pour les Tronçonneuses Thermiques jusqu'à 52 cm<sup>3</sup>**



### Chaînes à coupe rapide pour ébranchage Type 686

Ref.	Qté	Long.	Pas	Jauge	Nb. maillons	Marquage	EAN	Tarif HT
514686756	1	33 cm	.325"	.058"	56	DOLMAR	4002829782729	15.90 € A
514686764	1	38 cm	.325"	.058"	64	DOLMAR	4002829782750	18.90 € A
514686772	1	45 cm	.325"	.058"	72	DOLMAR	4002829782798	22.50 € A
534686056	1	33 cm	.325"	.058"	56	MAKITA	4002829519073	27.50 € A
534686064	1	38 cm	.325"	.058"	64	MAKITA	4002829519080	18.90 € A
534686072	1	45 cm	.325"	.058"	72	MAKITA	4002829519103	22.50 € A

**.325"**  
**0,058"**  
(1,5 mm)

Type de gouge

Gouges gauche

Gouges droite

Profil

Éléments de Sécurité

- **Gouge carré Pro** : coupe très rapide, pour les bois durs
- Encoche de maintien d'huile : permet la lubrification optimale de la chaîne
- Alliage d'acier : plus résistant
- Repère d'affûtage : affûtage rapide et précis
- Amortisseurs de vibrations : réduit de 25 % le niveau de vibrations
- Maillons entraîneurs anti-rebond

### Compatibilité

PS4605 / PS5105



## TYPE 093

Oregon 73DP

### Chaîne d'abattage



Recommandée pour les Tronçonneuses Thermiques de 35 à 79 cm<sup>3</sup>



3/8"  
0,058"  
(1,5 mm)

- Gouge demi-ronde Pro : coupe rapide, facile à affûter, pour tous types de bois
- Alliage d'acier : plus résistant
- Encoche de maintien d'huile : permet la lubrification optimale de la chaîne
- Amortisseurs de vibrations : réduit de 25 % le niveau de vibrations
- Maillons entraîneurs anti-rebond

Type de gouge



Gouges gauche



Gouges droite



Profil



Éléments de Sécurité



#### Chaînes d'abattage Type 093

Ref.	Qté	Long.	Pas	Jauge	Nb. maillons	Marquage	EAN	Tarif HT
523093756	1	38 cm	3/8"	.058"	56	DOLMAR	4002829783009	18.90 € A
523093764	1	45 cm	3/8"	.058"	64	DOLMAR	4002829783030	22.50 € A
523093772	1	53 cm	3/8"	.058"	72	DOLMAR	4002829783054	24.00 € A
523093656	1	38 cm	3/8"	.058"	56	MAKITA	4002829266298	18.90 € A
523093664	1	45 cm	3/8"	.058"	64	MAKITA	4002829266304	22.50 € A
523093672	1	53 cm	3/8"	.058"	72	MAKITA	4002829266311	24.00 € A

#### Compatibilité

PS350 / PS420 / PS460 / PS500 / 115 / PS4605 / PS5105 / PS6100 / PS7310 / PS7910

## TYPE 099

Oregon 73LP

### Chaîne à coupe rapide d'abattage



Recommandée pour les Tronçonneuses Thermiques de 35 à 79 cm<sup>3</sup>



3/8"  
0,058"  
(1,5 mm)

- Gouge carré Pro : coupe très rapide, pour les bois durs
- Alliage d'acier : plus résistant
- Repère d'affûtage : affûtage rapide et précis
- Encoche de maintien d'huile : permet la lubrification optimale de la chaîne
- Amortisseurs de vibrations : réduit de 25 % le niveau de vibrations
- Maillons entraîneurs anti-rebond

Type de gouge



Gouges gauche



Gouges droite



Profil



Éléments de Sécurité



Ref.	Qté	Long.	Pas	Jauge	Nb. maillons	Marquage	EAN	Tarif HT
958099056	1	38 cm	3/8"	.058"	56	DOLMAR	4002829000748	16.90 € A
958099064	1	45 cm	3/8"	.058"	64	DOLMAR	4002829000137	20.90 € A
528099768	1	45 cm	3/8"	.058"	68	DOLMAR	4002829783290	22.50 € A
528099772	1	50 cm	3/8"	.058"	72	DOLMAR	4002829783313	24.00 € A
528099780	1	60 cm	3/8"	.058"	80	DOLMAR	4002829783320	25.50 € A
528099083	1	60 cm	3/8"	.058"	83	DOLMAR	4002829471302	30.00 € A
528099784	1	60 cm	3/8"	.058"	84	DOLMAR	4002829783344	30.00 € A
528099794	1	70 cm	3/8"	.058"	94	DOLMAR	3240890842664	36.00 € A
528099796	1	74 cm	3/8"	.058"	96	DOLMAR	4002829783368	39.00 € A
528099660	1	38 cm	3/8"	.058"	60	MAKITA	4002829485187	27.50 € A
528099760	1	38 cm	3/8"	.058"	60	MAKITA	4002829783276	27.50 € A
958099664	1	45 cm	3/8"	.058"	64	MAKITA	4002829491447	20.90 € A
528099668	1	45 cm	3/8"	.058"	68	MAKITA	4002829485194	22.50 € A
528099672	1	50 cm	3/8"	.058"	72	MAKITA	4002829351284	24.00 € A
528099680	1	60 cm	3/8"	.058"	80	MAKITA	4002829359761	25.50 € A
528099684	1	60 cm	3/8"	.058"	84	MAKITA	4002829490365	30.00 € A
528099694	1	70 cm	3/8"	.058"	94	MAKITA	4002829485217	36.00 € A
528099696	1	74 cm	3/8"	.058"	96	MAKITA	4002829375037	39.00 € A

#### Compatibilité

PS350 / PS420 / PS460 / PS500 / 115 / PS4605 / PS5105 / PS6100 / PS7310 / PS7910

## TYPE 796

Oregon 75LP

### Chaîne à coupe rapide d'abattage conditions abrasives



Recommandée pour les Tronçonneuses Thermiques à partir de 80 cm<sup>3</sup>



3/8"  
0,063"  
(1,6 mm)

- Revêtement chromé : pour usage intensif et conditions de travail abrasives (traverse de chemin de fer, vieilles charpentes, bois gelé...)
- Gouge carré Pro : coupe très rapide, pour les bois durs
- Repère d'affûtage : affûtage rapide et précis
- Encoche de maintien d'huile : permet la lubrification optimale de la chaîne
- Amortisseurs de vibrations : réduit de 25 % le niveau de vibrations
- Maillons entraîneurs anti-rebond

Type de gouge



Gouges gauche



Gouges droite



Profil



Éléments de Sécurité



Ref.	Qté	Long.	Pas	Jauge	Nb. maillons	Marquage	EAN	Tarif HT
574796066	1	45 cm	3/8"	.063"	66	OREGON	0036577470359	39.00 € A
574796072	1	50 cm	3/8"	.063"	72	OREGON	0036577470311	42.00 € A

#### Compatibilité

PS9010

Référence	Marque machine	Montage	Guides						Chaînes				Pignons	Fourreaux		
			Référence	Type	Lg (cm)	Pas	Gauge	Empreinte	Nbre de maillons	Chaîne 1	Type	Chaîne 2			Type	
<b>Élagueuses à perche</b>																
ME246-4 PS-CS1 (199930-1)	<b>DOLMAR</b>	Série	165700-0	Blindé	25,5	3/8"	.050"	—	39	196725-3	—	—	—	XTM0000014	452094-5	
<b>Tronçonneuses à batterie Li-Ion</b>																
AS1812LG3	<b>DOLMAR</b>	Série	158479-0	Blindé	11,5	1/4"	.050"	—	42	791284-8	466	—	—	221527-9	450297-5	
AS1925Z	<b>DOLMAR</b>	Option	958400001	Low Profile	30	3/8"LP	.043"	A041	46	958291046	291	—	—	—	—	
AS1925CZ		Série (AS1925)	958400002	Low Profile	35	3/8"LP	.043"	A041	52	958291052	291	—	—	—	—	
AS1925RF		Option	958400003	Low Profile	40	3/8"LP	.043"	A041	56	958291056	291	—	—	—	—	
AS1925RT2		Série (AS3626, AS3726)	412025661	Étoile	25	3/8"	.050"	A041	40	511492740	492	—	—	—	—	
AS3626 AS3626LGE AS3726		Option	168395-8	Carving	25	1/4"	.050"	A041	60	512466760	466	—	—	—	—	
AS3835Z AS3935Z AS4030ZB AS4035ZB	<b>DOLMAR</b>	Option	958400001	Low Profile	30	3/8"LP	.043"	A041	46	958291046	291	—	—	221526-1	419289-3	
		Série (AS3835, AS3935)	958400002	Low Profile	35	3/8"LP	.043"	A041	52	958291052	291	—	—	221526-1	952010140	
		Option	958400003	Low Profile	40	3/8"LP	.043"	A041	56	958291056	291	—	—	—	—	
		Série (AS4030)	958500003	Étoile	30	3/8"	.050"	A041	46	958492046	492	—	—	140980-9	952010130	
		Série (AS4035)	958500002	Étoile	35	3/8"	.050"	A041	52	958492052	492	—	—	140980-9	952010140	
		Option	958500051	Étoile	40	3/8"	.050"	A041	56	958492056	492	—	—	140980-9	952010140	
		Option	412030061	Étoile Quickset	30	3/8"	.050"	T041	46	958492046	492	—	—	140980-9	952010130	
	Option	412035061	Étoile Quickset	35	3/8"	.050"	T041	52	958492052	492	—	—	140980-9	952010140		
	Option	412040061	Étoile Quickset	40	3/8"	.050"	T041	56	958492056	492	—	—	140980-9	952010140		
DUC122RME DUC122Z	<b>MAKITA</b>	Série	158476-6	Blindé	11,5	1/4"	.050"	—	42	791284-8	466	—	—	221527-9	416311-7	
DUC252PM4 DUC252RM2 DUC252Z	<b>MAKITA</b>	Option	958030611	Low Profile	30	3/8"LP	.043"	A041	46	958291646	291	—	—	221526-1	455284-9	
		Série (DUC254)	958035611	Low Profile	35	3/8"LP	.043"	A041	52	958291652	291	—	—	221528-7	455284-9	
		Option	958040611	Low Profile	40	3/8"LP	.043"	A041	56	958291656	291	—	—	—	—	
		Série (DUC252)	442025661	Étoile	25	3/8"	.050"	A041	40	511492740	492	—	—	—	—	
DUC254RF DUC254RT2 DUC254Z	<b>MAKITA</b>	Option	168407-7	Carving	25	1/4"	.050"	A041	60	194098-8	466	—	—	—	—	
DUC302Z DUC306PT2B DUC306ZB		<b>MAKITA</b>	Série (DUC302)	958030611	Low Profile	30	3/8"LP	.043"	A041	46	958291646	291	—	—	140980-9	419559-0
			Série (DUC353, DUC355)	958035611	Low Profile	35	3/8"LP	.043"	A041	52	958291652	291	—	—	140980-9	419559-0
	Option		958040611	Low Profile	40	3/8"LP	.043"	A041	56	958291656	291	—	—	140980-9	419560-5	
DUC353RF2 DUC353Z DUC355Z DUC356PT2B DUC356ZB	<b>MAKITA</b>	Série (DUC306)	958030661	Étoile	30	3/8"	.050"	A041	46	958492646	492	—	—	140980-9	419559-0	
		Série (DUC356)	958035661	Étoile	35	3/8"	.050"	A041	52	958492652	492	—	—	140980-9	419559-0	
		Option	958040661	Étoile	40	3/8"	.050"	A041	56	958492656	492	—	—	140980-9	419560-5	
		Option	958030611	Low Profile	30	3/8"LP	.043"	A041	46	958291646	291	—	—	221526-1	419288-5	
		Série (UC3541A / UC3551A)	958035611	Low Profile	35	3/8"LP	.043"	A041	52	958291652	291	—	—	221526-1	419288-5	
UC3541A UC3551A UC4051AK	<b>MAKITA</b>	Série (UC4051AK)	958040611	Low Profile	40	3/8"LP	.043"	A041	56	958291656	291	—	—	221526-1	419288-5	
		Option	958030611	Low Profile	30	3/8"LP	.043"	A041	46	958291646	291	—	—	221526-1	419288-5	
<b>Tronçonneuses Électriques</b>																
ES34TLC ES39TLC ES43TLC	<b>DOLMAR</b>	Série (ES34TLC)	958400001	Low Profile	30	3/8"LP	.043"	A041	46	958291046	291	—	—	221526-1	419289-3	
		Série (ES39TLC)	958400002	Low Profile	35	3/8"LP	.043"	A041	52	958291052	291	—	—	221526-1	952010140	
		Série (ES43TLC)	958400003	Low Profile	40	3/8"LP	.043"	A041	56	958291056	291	—	—	221526-1	419270-4	
ES2136TLC ES2141KTLC	<b>DOLMAR</b>	Option	958500003	Étoile	30	3/8"	.050"	A041	46	958492046	492	—	—	125331-7	952010130	
		Série (ES2136TLC)	958500002	Étoile	35	3/8"	.050"	A041	52	958492052	492	—	—	125331-7	952010140	
		Série (ES2141KTLC)	958500051	Étoile	40	3/8"	.050"	A041	56	958492056	492	—	—	125331-7	952010140	
	Option	412045661	Étoile	45	3/8"	.050"	A041	62	511492762	492	—	—	125331-7	952020140		
UC3541A UC3551A UC4051AK	<b>MAKITA</b>	Option	958030611	Low Profile	30	3/8"LP	.043"	A041	46	958291646	291	—	—	221526-1	419288-5	
		Série (UC3541A / UC3551A)	958035611	Low Profile	35	3/8"LP	.043"	A041	52	958291652	291	—	—	221526-1	419288-5	
		Série (UC4051AK)	958040611	Low Profile	40	3/8"LP	.043"	A041	56	958291656	291	—	—	221526-1	419288-5	
<b>Tronçonneuses d'élagage Thermiques</b>																
PS222TH PS222THC	<b>DOLMAR</b>	Série (PS222THC)	168395-8	Carving	25	1/4"	.050"	A041	60	512466760	466	—	—	165393-3	320418845	
		Série (PS222TH)	412025661	Étoile	25	3/8"	.050"	A041	40	511492740	492	—	—	165405-2	320418845	
PS311TH30	<b>DOLMAR</b>	Option	412025661	Étoile	25	3/8"	.050"	A041	40	511492740	492	—	—	MR00286238	320418845	
		Série	958500003	Étoile	30	3/8"	.050"	A041	46	511492746	492	—	—	MR00286238	320418845	
		Option	958500003	Étoile	30	3/8"	.050"	A041	46	958492046	492	—	—	MR00286238	952010130	
DCS232T	<b>MAKITA</b>	Option	168407-7	Carving	25	1/4"	.050"	A041	60	194098-8	466	—	—	221422-3	418845-6	
		Série	442025661	Étoile	25	3/8"	.050"	A041	40	531492640	492	—	—	—	—	
<b>Tronçonneuses Thermiques HOBBY</b>																
PS32C35 PS35C35 PS35CTLC35 PS352-35 PS352TLC35	<b>DOLMAR</b>	Option	958400001	Low Profile	30	3/8"LP	.043"	A041	46	958291046	291	—	—	140980-9	419289-3	
		Option	958400002	Low Profile	35	3/8"LP	.043"	A041	52	958291052	291	—	—	140980-9	952010140	
		Option	958400003	Low Profile	40	3/8"LP	.043"	A041	56	958291056	291	—	—	140980-9	419270-4	
		Option	958500003	Étoile	30	3/8"	.050"	A041	46	958492046	492	—	—	140980-9	952010130	
		Série	958500002	Étoile	35	3/8"	.050"	A041	52	958492052	492	—	—	140980-9	952010140	
		Option	958500051	Étoile	40	3/8"	.050"	A041	56	958492056	492	—	—	140980-9	952010140	
		Option	412030061	Étoile Quickset	30	3/8"	.050"	T041	46	958492046	492	—	—	140980-9	952010130	
	Option	412035061	Étoile Quickset	35	3/8"	.050"	T041	52	958492052	492	—	—	140980-9	952010140		
	Option	412040061	Étoile Quickset	40	3/8"	.050"	T041	56	958492056	492	—	—	140980-9	952010140		
EA3200S35B EA3201S35B EA3500F35B EA3501S35B EA3601F35B	<b>MAKITA</b>	Option	958030611	Low Profile	30	3/8"LP	.043"	A041	46	958291646	291	—	—	140980-9	419559-0	
		Option	958035611	Low Profile	35	3/8"LP	.043"	A041	52	958291652	291	—	—	140980-9	419559-0	
		Option	958040611	Low Profile	40	3/8"LP	.043"	A041	56	958291656	291	—	—	140980-9	419560-5	
		Option	958030661	Étoile	30	3/8"	.050"	A041	46	958492646	492	—	—	140980-9	419559-0	
		Série	958035661	Étoile	35	3/8"	.050"	A041	52	958492652	492	—	—	140980-9	419559-0	
	Option	958040661	Étoile	40	3/8"	.050"	A041	56	958492656	492	—	—	140980-9	419560-5		

Référence	Marque machine	Montage	Guides						Chaînes				Pignons	Fourreaux	
			Référence	Type	Lg (cm)	Pas	Gauge	Empreinte	Nbre de maillons	Chaîne 1	Type	Chaîne 2			Type
<b>Tronçonneuses Thermiques COMPACT</b>															
PS350SC35 PS420SC38 PS420SCKIT38 PS420SC40	DOLMAR	Option	958500003	Étoile	30	3/8"	.050"	A041	46	958492046	492			195223312	952010130
		Série (PS350SC35)	958500002	Étoile	35	3/8"	.050"	A041	52	958492052	492			195223312	952010140
		Série (PS420SC40)	958500051	Étoile	40	3/8"	.050"	A041	56	958492056	492			195223312	952010140
		Option	958033141	Étoile	33	.325"	.050"	A041	56	512484756	484			181223311	952020140
		Série (PS420SC38 / PS420SCKIT38)	958038141	Étoile	38	.325"	.050"	A041	64	958484064	484			181223311	952020140
EA4300F40B	MAKITA	Option	958045141	Étoile	45	.325"	.050"	A041	72	958484072	484			181223311	952020140
		Option	444038141	Étoile	38	.325"	.050"	A041	64	958484664	484			181223311	952010640
		Série	958500051	Étoile	40	3/8"	.050"	A041	56	958492056	492			195223311	952010140
Option	444045141	Étoile	45	.325"	.050"	A041	72	958484672	484	958484072	484	181223311	952020640		
<b>Tronçonneuses Thermiques FARMER</b>															
115S45 PS460-45 PS500C45 PS550-38 PS550-45	DOLMAR	Option	958033631	Étoile	33	.325"	.058"	K095	56	528086056	86	514686756	686	20224070	952010130
		Série (PS550-38)	958038631	Étoile	38	.325"	.058"	K095	64	958086064	86	514686764	686	20224070	952020140
		Option	415040631	Étoile	40	.325"	.058"	K095	66	958086066	86			20224070	952010140
		Option	958045631	Étoile	45	.325"	.058"	K095	72	958086072	86	514686772	686	20224070	952020140
		Option	415038651	Étoile	38	3/8"	.058"	K153	56	523093756	93	958099056	99	26224010	952020140
		Série (PS460-45 / PS500C45 / PS550-45)	415045651	Étoile	45	3/8"	.058"	K153	64	523093764	93	528099768	99	26224010	952020150
		Série (115S45)	415050651	Étoile	53	3/8"	.058"	K153	72	523093772	93			26224010	952020150
<b>Tronçonneuses Thermiques PRO</b>															
PS4605-45 PS5105C4 PS5105CKIT45	DOLMAR	Option	958033631	Étoile	33	.325"	.058"	K095	56	528086056	86	514686756	686	181224040	952010130
		Option	958038631	Étoile	38	.325"	.058"	K095	64	958086064	86	514686764	686	181224040	952020140
		Option	415040631	Étoile	40	.325"	.058"	K095	66	958086066	86			181224040	952010140
		Option	958045631	Étoile	45	.325"	.058"	K095	72	958086072	86	514686772	686	181224040	952020140
		Option	415038651	Étoile	38	3/8"	.058"	K153	56	523093756	93	958099056	99	26224010	952020140
PS6100-45 PS6100-53	DOLMAR	Série	415045651	Étoile	45	3/8"	.058"	K153	64	523093764	93	528099768	99	26224010	952020150
		Option	415050651	Étoile	53	3/8"	.058"	K153	72	523093772	93			26224010	952020150
		Option	958038631	Étoile	38	.325"	.058"	K095	64	958086064	86	514686764	686	181224040	952020140
		Option	415040631	Étoile	40	.325"	.058"	K095	66	958086066	86			181224040	952010140
		Option	958045631	Étoile	45	.325"	.058"	K095	72	958086072	86	514686772	686	181224040	952020140
		Option	415038651	Étoile	38	3/8"	.058"	K153	56	523093756	93	958099056	99	26224010	952020140
		Série (PS6100-45)	415045651	Étoile	45	3/8"	.058"	K153	64	523093764	93	528099768	99	26224010	952020150
		Série (PS6100-53)	415050651	Étoile	53	3/8"	.058"	K153	72	523093772	93			26224010	952020150
		Option	415045451	Blindé	45	3/8"	.058"	K153	64	523093764	93	528099768	99	26224010	952020150
		Option	415053451	Blindé	53	3/8"	.058"	K153	72	523093772	93			26224010	952020160
PS7310-50 PS7910-50 PS7910-60PM	DOLMAR	Option	958038655	Étoile	38	3/8"	.058"	D009	56	523093756	93	958099056	99	119224070	952020150
		Option	958045655	Étoile	45	3/8"	.058"	D009	64	523093764	93	528099768	99	119224070	952020150
		Série (PS7310-50 / PS7910-50)	958050655	Étoile	50	3/8"	.058"	D009	72	528099772	99			119224070	952020150
		Option	415045455	Blindé	45	3/8"	.058"	D009	64	523093764	93	528099768	99	119224070	952020150
		Option	415050455	Blindé	50	3/8"	.058"	D009	72	528099772	99			119224070	952020150
		Série (PS7910-60PM)	415060455	Blindé	60	3/8"	.058"	D009	80	528099780	99	528099784	99	119224070	952020160
		Option	958070455	Blindé	70	3/8"	.058"	D009	94	528099794	99			119224070	952030180
Option	415060555	Étoile Inter-changeable	60	3/8"	.058"	D009	80	528099780	99	528099784	99	119224070	952020160		

Les montages de série sont représentés en jaune

Exemple : La tronçonneuse Thermique PRO réf. PS7910-60PM est montée de série avec le guide blindé (415060455), et la chaîne (528099780).

## Protèges chaînes

### Fourreau de protection

Ref.	Long. Guide	Pas de chaîne	Qté	Long.	Largeur	EAN	Tarif HT
450297-5	cm	"	1	16 cm	9 cm	3240890902320	9.90 € A
452093-7	25 cm	"	1	28 cm	9 cm	3240890901842	2.70 € A
419289-3	30 à 35 cm	3/8 "	1	cm	cm	3240891022935	3.00 € A
419270-4	40 cm	3/8 "	1	cm	cm	3240891022942	3.50 € A
952010140	30 à 40 cm	1/4", 3/8" et .325 "	1	43 cm	10 cm	4002829615430	7.00 € A
952020140	38 à 45 cm	3/8" et .325 "	1	45 cm	11 cm	3240890806260	3.50 € A
952100153	50 cm	"	1	53 cm	12 cm	3240890902719	7.00 € A
952020150	33 à 53 cm	3/8" et .325 "	1	50 cm	11 cm	4002829615478	7.00 € A
952020160	53 à 60 cm	3/8" et .325 "	1	60 cm	11 cm	4002829615485	5.50 € A
952030180	70 cm	3/8 "	1	81 cm	13 cm	4002829615546	7.00 € A

## Rouleaux de chaînes



### Rouleau de chaînes de 100 pieds (30,5 mètres) avec kit de commercialisation

Livré avec : Environ 30 maillons attache et 30 maillons attache avec rivets. 25 blisters cartonnés avec étiquettes pour commercialisation.

Ref.	Pas de chaîne	Gauge	Type	Pour	Qté	EAN	Tarif HT
957099801	3/8" "	1,5 mm	099	Abattage	1	4002829676974	474.00 € A



### Rouleau de chaînes de 100 pieds (30,5 mètres)

Livré de série avec environ 40 maillons attache et 40 maillons attache avec rivets.

Ref.	Pas de chaîne	Gauge	Type	Pour	Qté	EAN	Tarif HT
511492801	3/8" "	1,3 mm	092	Elagage/bois de chauffe	1	4002829806265	599.00 € A
528086801	.325" "	1,5 mm	086	Elagage et abattage	1	4002829142356	599.00 € A

## Maillons de chaînes

### Maillon attache anti-rebond



Ref.	Pas de chaîne	Gauge	Qté	EAN	Tarif HT
558466000	1/4" "	1,3 mm	1	4002829601839	1.00 € A
510090030	3/8" "	1,1 mm	1	4002829424889	1.00 € A
558092000	3/8" "	1,3 mm	1	3240890745026	1.20 € A

### Maillon attache



Ref.	Pas de chaîne	Gauge	Qté	EAN	Tarif HT
558092000	3/8" "	1,3 mm	1	3240890745026	1.20 € A
510084040	0,325" "	1,3 mm	1	4002829428405	1.00 € A
558083000	0,325" "	1,5 mm	1	4002829087824	1.00 € A
558093000	0,325" "	1,5 mm	1	4002829087893	1.00 € A

### Maillon attache avec rivets



Ref.	Pas de chaîne	Gauge	Qté	EAN	Tarif HT
558466010	1/4" "	1,3 mm	1	4002829601846	1.00 € A
510090010	3/8" "	1,1 mm	1	4002829424872	1.00 € A
558092010	3/8" "	1,3 mm	1	3240890745033	1.60 € A
558093010	3/8" "	1,5 mm	1	4002829087909	1.20 € A
510084020	0,325" "	1,3 mm	1	4002829428399	1.20 € A
558083010	0,325" "	1,5 mm	1	4002829087831	1.20 € A

## Équipements d'intervention

### Chaîne d'intervention



**Ne convient pas à la découpe de béton.** Les chaînes d'intervention "type Pompier" coupent ce que régulièrement les autres chaînes ne peuvent pas couper : poutres en bois avec des clous et des vis, toiture en goudron et en enduit de sable, tôle trapézoïdale et matériaux sandwich avec isolation, carrosseries de véhicules automobiles, sections de rails de train, acier, aluminium, cuivre et tôle d'alliage jusqu'à 1,5 mm d'épaisseur, matériaux de construction légers et les joints de maçonnerie, plaques de carbure. Pour accéder aux incendies, couper à travers les tuiles de la toiture ou encore en cas d'accidents.

Ref.	Pas	Gauge	Long.	Nb. maillons	Type	Qté	EAN	Tarif HT
957696056	3/8" "	1,5 mm	38 cm	56	696	1	4002829513361	245.00 € A
957696064	3/8" "	1,5 mm	45 cm	64	696	1	4002829513378	380.00 € A

### Guide d'intervention



Ref.	Pas de chaîne	Gauge	Long.	Nb. maillons	Qté	EAN	Tarif HT
415038751	3/8" "	1,5 mm	38 cm	56	1	3240890909176	51.00 € A
465043755	3/8" "	1,5 mm	43 cm	64	1	4002829490563	62.00 € A
415045751	3/8" "	1,5 mm	45 cm	64	1	4002829478561	58.00 € A

### Limiteur de profondeur



Compatible uniquement avec les guides d'intervention "type pompier". Le limiteur de profondeur peut être monté très rapidement. Il permet à la tronçonneuse de ne pas pénétrer trop profondément dans le matériau (exemple : en coupant des toitures).

Ref.	Qté	EAN	Tarif HT
957250100	1	4002829478608	135.00 € A

## Outils d'affûtage de chaînes

### Manche de lime



Ref.	Qté	EAN	Tarif HT
953004010	1	4002829111727	1.60 € A

### Jauge de profondeur



Ref.	Qté	EAN	Tarif HT
953100090	1	4002829111956	4.50 € A

### Lime et porte-lime



Ref.	Type	Ø lime	Qté	EAN	Tarif HT
953030010	062, 466, 092, 492	4 mm	1	5400182038672	14.90 € A
953030020	290, 084, 291	4,5 mm	1	5400182045274	13.90 € A
953030030	086, 484, 686	4,8 mm	1	5400182048251	12.90 € A
953009000	093, 099, 103	5,5 mm	1	5400182033714	13.90 € A

### Lime plate

Ref.	Long. utile	Largeur	Épaisseur	Long. totale	Qté	EAN	Tarif HT
953003060	130 mm	1,5 cm	2 mm	190 mm	1	4002829111659	4.00 € A

### Lot de 3 limes rondes

Ref.	Type	Ø lime	Qté	EAN	Tarif HT
958003600	290, 291, 084	4,5 mm	3	4002829491645	5.00 € A
958003640	093, 099, 103	5,5 mm	3	4002829491669	6.50 € A

### Lime ronde emmanchée

Ref.	Type	Ø lime	Qté	Pas de chaîne	EAN	Tarif HT
744003-1	062, 466, 092, 25AP, 91VG, 91PX	4 mm	1	1/4, 3/8" "	0088381114639	8.90 € A

## Maintenance



### Huile de chaîne Biotop

Biodégradable. Viscosité : 113 mm<sup>2</sup>/s DIN51562. Huile de chaîne Biotop de qualité écologique selon RAL-UZ 48. Durée de vie de 2 ans.

Ref.	Contenance	Qté	EAN	Tarif HT
980008210	1 l	1	4002829155028	7.00 € A
980008211	5 l	1	4002829155035	24.00 € A



**K - COUPER,  
DÉBROUSSAILLER, OUTILS MULTI-FONCTIONS**

Fil de coupe pour débroussailleuses à batterie . . . . .	.575
Fil de coupe pour débroussailleuses . . . . .	.575
Fil de coupe silencieux pour débroussailleuses . . . . .	.575
Têtes à fil et Couteaux plastiques . . . . .	.576
Lames . . . . .	.578
Harnais et sangles pour débroussailleuses . . . . .	.580

# Pour quelles applications ?

## Lames



Herbe



Herbes hautes et denses

Herbes ligneuses et tenaces



Roseaux  
Orties

Ronces  
Ronciers  
denses



Végétations  
noueuses

Arbustes  
Ø < 40 mm

COUPER | DÉBROUSSAILLER | OUTILS MULTI-FONCTIONS



Tête à fil

Coupe d'herbe



3 dents  
plastiques

Débroussaillage



4 dents

Fauchage



8 dents

Fauchage



3 dents

Éclaircissement et élimination



24 dents

Dépressage  
et dégagement  
Coupe régulière  
et douce



80 dents

Dépressage  
et dégagement  
Coupe régulière  
et douce

## Fil de coupe pour débroussailleuses à batterie

### Un fil aérodynamique



**Fil rond traditionnel**  
Mauvaise pénétration dans l'air



**Fil hélicoïdal**  
Excellente pénétration dans l'air

**Plus silencieux** seulement 90,5 dB pour le Ø 2,4 mm  
**Moins énergivore** +20% d'autonomie des batteries

### Une identification facile

Couleur	Ø diamètre
● Bleu	1,65 mm
● Vert	2,0 mm
● Orange	2,4 mm
● Rouge	2,7 mm

Retrouvez rapidement le diamètre recherché

### Un packaging pratique



< 100 m      > 100 m

Ces packaging sont également utilisés dans les gammes Round Trim et Square Trim

### Fil nylon hélicoïdal pour débroussailleuse à batterie

Ref.	Qté	Ø fil	Long.	Forme	Couleur	EAN	Tarif HT
E-01731	1	1.65 mm	15 m	Helicoidal	● Bleu	0088381555456	2.70 € A
E-01747	1	1.65 mm	30 m	Helicoidal	● Bleu	0088381555463	5.00 € A
E-01753	1	1.65 mm	445 m	Helicoidal	● Bleu	0088381555470	36.00 € A
E-01769	1	2 mm	15 m	Helicoidal	● Vert	0088381555487	3.00 € A
E-01775	1	2 mm	30 m	Helicoidal	● Vert	0088381555494	5.50 € A
E-01781	1	2 mm	310 m	Helicoidal	● Vert	0088381555500	36.00 € A
E-01797	1	2.4 mm	15 m	Helicoidal	● Orange	0088381555517	3.50 € A
E-01806	1	2.4 mm	30 m	Helicoidal	● Orange	0088381555524	6.50 € A
E-01812	1	2.4 mm	225 m	Helicoidal	● Orange	0088381555531	36.00 € A
E-01828	1	2.7 mm	15 m	Helicoidal	● Rouge	0088381555548	4.00 € A
E-01834	1	2.7 mm	30 m	Helicoidal	● Rouge	0088381555555	7.00 € A
E-01840	1	2.7 mm	180 m	Helicoidal	● Rouge	0088381555562	36.00 € A

## Fil de coupe pour débroussailleuses

### Bobine de fil nylon rond

Ref.	Ø fil	Long.	Forme	Couleur	Qté	EAN	Tarif HT
195865-4	1,65 mm	15 m	rond	transparent	1	0088381400220	4.50 € A
B-01971	2,4 mm	5 m	rond	transparent	1	0088381120494	5.50 € A
B-07375	3 mm	4 m	rond	transparent	1	324089091637	4.50 € A

### Bobines de fil rond "Round Trim"

Idéal pour les petits travaux de jardinage. Haute résistance à la rupture.

Ref.	Ø fil	Long.	Forme	Couleur	Qté	EAN	Tarif HT
369224808	1,6 mm	15 m	rond	bleu	1	3240890886477	4.00 € A
369224790	2 mm	15 m	rond	vert	1	4002829756614	3.00 € A
369224791	2 mm	126 m	rond	vert	1	4002829756621	10.90 € A

### Bobines de fil rond Plus "Round Trim"

Idéal pour les travaux courants du jardinage. Haute résistance à la rupture et à l'effilochage.

Ref.	Ø fil	Long.	Forme	Couleur	Qté	EAN	Tarif HT
369224792	2,4 mm	15 m	rond	orange	1	4002829756638	3.50 € A
369224793	2,4 mm	87 m	rond	orange	1	4002829756645	12.90 € A
369224809	3 mm	56 m	rond	orange	1	4002829852101	4.50 € A
369224811	3 mm	15 m	rond	orange	1	4002829852125	12.90 € A

### Bobines de fil carré Plus "Square Trim"

Idéal pour les travaux courants du jardinage. Haute résistance à la rupture et à l'effilochage. Sa forme carrée augmente sa performance sur les végétaux épais.

Ref.	Ø fil	Long.	Forme	Couleur	Qté	EAN	Tarif HT
369224795	2,4 mm	15 m	carre	orange	1	4002829756751	4.00 € A
369224796	2,4 mm	69 m	carre	orange	1	3240890886491	12.90 € A
369224797	2,4 mm	206 m	carre	orange	1	4002829756775	30.00 € A
369224822	3,3 mm	36 m	carre	orange	1	4002829852231	12.90 € A
369224826	3,3 mm	109 m	carre	orange	1	4002829852279	33.00 € A

### Bobines de fil co-extrudé rond PRO "Round Trim"

Idéal pour les professionnels. Le fil co-extrudé avec son enveloppe externe robuste et son coeur flexible est 30% plus résistant que les fils traditionnels. Haute résistance à la rupture et à l'effilochage. Excellente résistance à l'abrasion.

Ref.	Ø fil	Long.	Forme	Couleur	Qté	EAN	Tarif HT
369224798	3 mm	15 m	rond	rouge	1	4002829756669	5.50 € A
369224799	3 mm	56 m	rond	rouge	1	4002829756676	13.90 € A

### Bobines de fil co-extrudé carré PRO "Square Trim"

Idéal pour les professionnels. Le fil co-extrudé avec son enveloppe externe robuste et son coeur flexible est 30% plus résistant que les fils traditionnels. Haute résistance à la rupture et à l'effilochage. Excellente résistance à l'abrasion. Sa forme carrée augmente sa performance sur les végétaux épais.

Ref.	Ø fil	Long.	Forme	Couleur	Qté	EAN	Tarif HT
369224802	3 mm	15 m	carré	rouge	1	3240890886507	6.50 € A
369224803	3 mm	44 m	carré	rouge	1	4002829756799	14.90 € A
369224804	3 mm	132 m	carré	rouge	1	3240890886521	42.00 € A
369224805	3 mm	219 m	carré	rouge	1	3240890886538	62.00 € A

## Fil de coupe silencieux pour débroussailleuses

### Bobine de fil nylon carré silencieux

Réduit le niveau de bruit db(A) de 15%

Ref.	Ø fil	Long.	Forme	Couleur	Qté	EAN	Tarif HT
369224060	2 mm	15 m	Carré torsadé	bleu	1	4002829434314	5.00 € A
369224062	2 mm	120 m	Carré torsadé	bleu	1	3240890886545	12.90 € A
369224070	2,4 mm	15 m	Carré torsadé	bleu	1	4002829434321	7.00 € A
369224072	2,4 mm	120 m	Carré torsadé	bleu	1	4002829446096	27.50 € A
369224673	2,7 mm	15 m	Carré torsadé	bleu	1	3240890886552	4.50 € A
369224063	2,7 mm	90 m	Carré torsadé	bleu	1	3240890886569	14.90 € A
369224674	3 mm	15 m	Carré torsadé	bleu	1	4002829552841	5.50 € A
369224073	3 mm	70 m	Carré torsadé	bleu	1	4002829454343	25.50 € A

Têtes à fil et Couteaux plastiques

Compatibilités



Famille	Machine	Filetage	Tap&Go Fil standard	Tap&Go Fil trèfle	Tap&Go Fil silencieux	Lame 3 couteaux plastique
Électrique	ET40	-	DA00000002 (1 fil)			
	ET71C	-		YA00000649 (1 fil)		
	ET101C	-		YA00000649 (1 fil)		
À batterie 12 V	UR100D	M8 x 1,25 D		198854-8 (1 fil)		198848-3
À batterie 18 V	AT1826H	-	195859-9 (1 fil)			
	AT1827H	-	195859-9 (1 fil)			
	AT1831C	M8 x 1,25 G	A-89121			198383-1
	AT1831U	M8 x 1,25 G	A-89121			198383-1
	UR180D	-	196146-9 (1 fil)			
	BUR181	-	196146-9 (1 fil)			
	DUR181	-	196146-9 (1 fil)			
	DUR181SF	-	196146-9 (1 fil)			
	DUR181Z	-	196146-9 (1 fil)			
	DUR182L	M8 x 1,25 G	A-89121	198385-7		198383-1
	DUR182U	M8 x 1,25 G	A-89121	198385-7		198383-1
	DUR187L	M8 x 1,25 G	A-89121	198385-7		198383-1
	DUR187U	M8 x 1,25 G	A-89121	198385-7		198383-1
DUR189	M8 x 1,25 D	A-90124	198971-4		198383-1	
À batterie 2x18 V	AT3724U	M8 x 1,25 G	A-89121	198385-7		198383-1
	AT3731C	M8 x 1,25 G	A-89121	198385-7		198383-1
	AT3735C	M8 x 1,25 D	A-90124	198971-4		198383-1
	AT3723U	M10 x 1,25 G	122931-4	197296-3		198383-1
	AT3725A	M10 x 1,25 G	122931-4	197296-3		198383-1
	AT3725L	M10 x 1,25 G	122931-4	197296-3		198383-1
	AT3726A	M10 x 1,25 G	122931-4	197296-3		198383-1
	AT3726L	M10 x 1,25 G	122931-4	197296-3		198383-1
	DUR361U	M8 x 1,25 G	A-89121	198385-7		198383-1
	DUR362L	M8 x 1,25 G	A-89121	198385-7		198383-1
	DUR364L	M8 x 1,25 D	A-90124	198971-4		198383-1
	DUR365U	M10 x 1,25 G	122931-4	197296-3		198383-1
	DUR368A	M10 x 1,25 G	122931-4	197296-3		198383-1
	DUR368L	M10 x 1,25 G	122931-4	197296-3		198383-1
	DUR369A	M10 x 1,25 G	122931-4	197296-3		198383-1
DUR369L	M10 x 1,25 G	122931-4	197296-3		198383-1	
À batterie 36 V	AT3623	M10 x 1,25 G	122931-4	197296-3		198383-1
	AT3630	M10 x 1,25 G	122931-4	197296-3		198383-1
	AL3630	M8 x 1,25 D	A-90124	198971-4		198383-1
	BBC231U	M10 x 1,25 G	122931-4	197296-3		198383-1
	BBC300L	M10 x 1,25 G	122931-4	197296-3		198383-1
	BUR360	M8 x 1,25 D	A-90124	198971-4		198383-1
Thermique	LT-27	M8 x 1,25 D	A-90124			198383-1
	LT245-4	M8 x 1,25 D	A-90124			198383-1
	MS27C	M8 x 1,25 G	A-89121			198383-1
	MS27U	M8 x 1,25 G	A-89121			198383-1
	EM2600U	M8 x 1,25 G	A-89121			198383-1
	MS246-4UE	M10 x 1,25 G	122931-4		958501614	198383-1
	MS246-4CE	M10 x 1,25 G	122931-4		958501614	198383-1
	MS248-4CE	M10 x 1,25 G	122931-4		958501614	
	MS34U	M10 x 1,25 G	122931-4		958501614	
	MS335-4C	M10 x 1,25 G	122931-4		958501614	
	MS335-4UT	M10 x 1,25 G	122931-4		958501614	
	MS352-4R	M10 x 1,25 G	122931-4		958501614	
	MS4215	M10 x 1,25 G	197031-9		958501614	
	MS4300-4R	M10 x 1,25 G	197031-9		958501614	
	MS4300-4U	M10 x 1,25 G	197031-9		958501614	
	MS430-4C	M10 x 1,25 G	197031-9		958501614	
MS430-4U	M10 x 1,25 G	197031-9		958501614		
MS4510	M12 x 1,5 G			957385030		

COUPER | DÉBROUSSAILLER | OUTILS MULTI-FONCTIONS

K



**Têtes à fil Tap & Go (Fixation Clips)**

Ref.	Nombre fils	Type fil	Ø fil	Pour	Qté	EAN	Tarif HT
DA00000002	2	Rond	1,5 mm	ET40	1	4002829778159	8.90 € A
YA00000649	1	Carre torsade	1,5 mm	ET71C/ET101C	1	3240890920959	10.90 € A
195859-9	1	Rond	1,5 mm	AT1826H/AT1827H	1	3240890840622	6.50 € A
196146-9	1	Rond	1,5 mm	BUR181/DUR181/UR180D	1	0088381411509	7.00 € A

**Têtes à fil Tap & Go**

Sortie de fil semi-automatique

le fil de coupe sort lorsque vous frappez la tête à fil sur le sol.

Ainsi, le fil est libéré et la force centrifuge adapte sa longueur selon le besoin rencontré.

Ref.	Nombre fils	Ø fil	Forme	Filetage	Qté	EAN	Tarif HT
A-89121	2	2,4 mm	Rond	M8 x 1,25 G	1	0088381181679	27.50 € A
A-90124	2	2,4 mm	Rond	M8 x 1,25 D	1	0088381151795	27.50 € A
122931-4	2	2,4 mm	Rond	M10 x 1,25 G	1	3240890855879	33.00 € A
197031-9	2	3 mm	Rond	M10 x 1,25 G	1	0088381446501	71.00 € A

**Têtes à fil Trèfle Tap & Go (Spécial Batterie)**

Ref.	Qté	Nombre fils	Ø fil	Forme	Filetage	EAN	Tarif HT
198854-8	1	1	1,65 mm	Trefle	M8 x 1,25 D	0088381519571	20.90 € A
198385-7	1	2	2 mm	Trefle	M8 x 1,25 G	0088381484824	18.90 € A
198971-4	1	2	2 mm	Trefle	M8 x 1,25 D	3240890929747	16.90 € A
197296-3	1	2	2 mm	Trefle	M10 x 1,25 G	0088381455855	20.90 € A

**Têtes à fil Torsadé Tap & Go (Silencieux)**

Ref.	Nombre fils	Ø fil	Forme	Filetage	Qté	EAN	Tarif HT
958501614	2	2,4 mm	Torsadé	M10 x 1,25 G	1	4002829491744	22.50 € A
957385030	2	2,4 mm	Torsadé	M12 x 1,5 G	1	4002829572535	45.00 € A

**Tête 1 couteau courbé synthétique**

Lames plastique 198851-4

Ref.	Ø	Filetage	Qté	EAN	Tarif HT
198848-3	230 mm	M8 x 1,25 D	1	0088381519533	18.90 € A

**Tête 3 couteaux courbés synthétiques**

Référence du couteau jeu de 12 lames en plastiques =&gt; 198426-9. Livré de série avec adaptateurs M8x1,25G - M8x1,25D - M10x1,25G

Ref.	Ø	Filetage	Qté	EAN	Tarif HT
198383-1	255 mm	M8 x 1,25 D / M8 x 1,25 G / M10 x 1,25 G	1	0088381488129	27.50 € A

**Lot de couteaux courbés synthétiques**

Ref.	Nombre de couteaux	compatibilité	Qté	EAN	Tarif HT
198426-9	12	198383-1	1	0088381488143	9.90 € A
198851-4	5	198848-3	1	0088381519557	6.00 € A

Lames

# Coupe-Herbes et Débroussailleuses (Compatibilités)



Famille	Machine	Alésage	Lame 3 dents	Lame 4 dents	Lame 8 dents	Lame 22/24 dents	Lame 80 dents
<b>À batterie 12 V</b>	<b>UR100D</b>						
	<b>AT1831C</b>						
<b>À batterie 18 V</b>	<b>AT1831U</b>						
	<b>DUR182L</b>						
	<b>DUR182U</b>						
	<b>DUR187L</b>						
	<b>DUR187U</b>						
	<b>DUR189</b>						
	<b>DUR189</b>						
<b>À batterie 2x18 V</b>	<b>AT3724U</b>	25,4 mm	D-66020	D-66008	362224180		
	<b>AT3731C</b>						
	<b>AT3735C</b>						
	<b>AT3723U</b>	25,4 mm	D-66020***	D-66008***	362224180***		
	<b>AT3725A</b>	25,4 mm	D-66020	D-66008	362224180		
	<b>AT3725L</b>	25,4 mm	D-66020	D-66008	362224180		
	<b>AT3726A</b>	25,4 mm	D-66020	D-66008	362224180		
	<b>AT3726L</b>	25,4 mm	D-66020	D-66008	362224180		
	<b>DUR361U</b>	25,4 mm	D-66020	D-66008	B-14130		
	<b>DUR362L</b>						
	<b>DUR364L</b>						
	<b>DUR365U</b>	25,4 mm	D-66020***	D-66008***	B-14130***		
	<b>DUR368A</b>	25,4 mm	D-66020	D-66008	B-14130		
	<b>DUR368L</b>	25,4 mm	D-66020	D-66008	B-14130		
	<b>DUR369A</b>	25,4 mm	D-66020	D-66008	B-14130		
<b>DUR369L</b>	25,4 mm	D-66020	D-66008	B-14130			
<b>À batterie 36 V</b>	<b>AT3623</b>	25,4 mm	D-66020	D-66008	362224180		
	<b>AT3630</b>	25,4 mm	D-66020	D-66008	362224180		
	<b>AL3630</b>						
	<b>BBC231U</b>	25,4 mm	D-66020	D-66008	B-14130		
	<b>BBC300L</b>	25,4 mm	D-66020	D-66008	B-14130		
	<b>BUR360</b>						
<b>Thermique</b>	<b>LT-27</b>						
	<b>LT245-4</b>						
	<b>MS27C</b>	25,4 mm	D-66020	D-66008	362224180		B-14152
	<b>MS27U</b>	25,4 mm	D-66020	D-66008	362224180		B-14152
	<b>EM2600U</b>	25,4 mm	D-66020	D-66008	B-14130		B-14152
	<b>MS246-4UE</b>	25,4 mm	D-66020	D-66008	362224180		B-14152
	<b>MS246-4CE</b>	25,4 mm	D-66020	D-66008	362224180		B-14152
	<b>MS248-4CE</b>	25,4 mm	D-66020	D-66008	362224180		B-14152
	<b>MS34U</b>	25,4 mm	D-66042	B-14124	B-14146		B-14168
	<b>MS335-4C</b>	25,4 mm	D-66042	B-14124	B-14146		B-14168
	<b>MS335-4UT</b>	25,4 mm	D-66042	B-14124	B-14146		B-14168
	<b>MS352-4R</b>	25,4 mm	D-66042	B-14124	B-14146		B-14168
	<b>MS4215</b>	25,4 mm	D-66042	B-14124	B-14146		B-14168
	<b>MS4300-4R</b>	25,4 mm	D-66042	B-14124	B-14146		B-14168
	<b>MS4300-4U</b>	25,4 mm	255 mm : D-66042	B-14124	B-14146		B-14168
	<b>MS430-4C</b>	25,4 mm	255 mm : D-66042	B-14124	B-14146		B-14168
<b>MS430-4U</b>	25,4 mm	255 mm : D-66042	B-14124	B-14146		B-14168	
<b>MS4510</b>	20 mm	385224130	200 mm : 372224140	200 mm : 380224180	200 mm : 385224171** 225 mm : 385224161*		

\*Pour les machines MS4300-4 et MS430-4, il est nécessaire d'utiliser ce type de lame avec le support de lame 332051-8 et le capot de protection 196481-5.

\*\*Pour la machine MS4510, il est nécessaire d'utiliser ce type de lame avec le capot de protection 196480-7.

\*\*\*Pour les machines DUR365U et AT3723U, il est nécessaire de commander un kit ACC0010 afin d'adapter la machine à l'utilisation d'une lame acier.

Les machines AT1831C, DUR182, DUR187, AT3731C, AT3735C, DUR362, DUR364, AL3630 et BUR360 ne peuvent pas être utilisées avec des lames acier.

Les machines ET40, ET71C, ET101C, BUR181, DUR181, LT-27 et LT245-4 ne peuvent pas être utilisées avec des lames.

COUPER | DÉBROUSSAILLER | OUTILS MULTI-FONCTIONS



**Lames 3 dents**

Ref.	Ø Lame	Ø Alésage	Qté	EAN	Tarif HT
D-66020	230 mm	25,4 mm	1	0088381541091	14.90 € A
D-66042	300 mm	25,4 mm	1	3240890928351	18.90 € A
385224130	300 mm	20 mm	1	4002829403495	33.00 € A



**Lames 4 dents**

Ref.	Ø Lame	Ø Alésage	Qté	EAN	Tarif HT
D-66008	230 mm	25,4 mm	1	3240890928313	14.90 € A
B-14124	255 mm	25,4 mm	1	0088381361071	22.50 € A
385224140	255 mm	20 mm	1	4002829401545	18.90 € A



**Lames 8 dents**

Ref.	Ø Lame	Ø Alésage	Qté	EAN	Tarif HT
B-14130	230 mm	25,4 mm	1	0883813610884	18.90 € A
362224180	230 mm	25,4 mm	1	4002829402245	18.90 € A
B-14146	255 mm	25,4 mm	1	0883813610952	22.50 € A
385224180	255 mm	20 mm	1	4002829401552	18.90 € A



**Lames 22 / 24 dents**

Ref.	Ø	Alésage	Qté	EAN	Tarif HT
385224171	200 mm	20	1	4002829705520	39.00 € A
385224161	225 mm	20	1	4002829705513	36.00 € A



**Lames 80 dents**

Ref.	Ø Lame	Ø Alésage	Qté	EAN	Tarif HT
B-14152	230 mm	25,4 mm	1	0883813611010	22.50 € A
B-14168	255 mm	25,4 mm	1	0883813611188	24.00 € A



**Protection de lames**

Ref.	Lame	Qté	EAN	Tarif HT
6418027000	200 mm, 230 mm, 300 mm	1	3240890906359	4.50 € A



**Protection de lames**

Ref.	Lame	Qté	EAN	Pour	Tarif HT
370341450	200, 230 et 300 mm	1	4002829173183	MS4510KIT	6.50 € A



**DUR365U**

COUPER | DÉBROUSSAILLER | OUTILS MULTI-FONCTIONS

**K**

# HARNAIS PRO CONFORT



COUPER | DÉBROUSSAILLER | OUTILS MULTI-FONCTIONS

## Harnais et sangles pour débroussailleuses



### Harnais standard

Attache pectorale à libération rapide. Sangle pectorale avec protection plastique souple et confortable. Bretelles avec tour de cou matelassés et amovible. Large plaque dorsale en plastique très confortable. Plaque fémorale en plastique rigide. Crochet référence : 140400-3

Ref.	Qté	EAN	Tarif HT
122907-1	1	3240890555182	39.00 € A



### Harnais PRO CONFORT

Attache pectorale à libération rapide. Sangle pectorale et bretelles matelassées généreusement. Très grande plaque dorsale rembourrée confortable descendant jusqu'à la base du dos. Ceinture lombaire maintient le dos et limite les mouvements traumatiques. Plaque fémorale en plastique rigide avec rembourrage mousse. Référence crochet 140400-3.

Ref.	Qté	EAN	Tarif HT
196335-6	1	3240890858580	93.00 € A



### Harnais double XX

Libération rapide au niveau du crochet de suspension. Bretelles en tissu et matelassées. Maintien pectorale et plaque dorsale matelassés. Plaque fémorale en cuir souple.

Ref.	Qté	EAN	Tarif HT
988048324	1	4002829567555	42.00 € A
988048624	1	4002829586006	42.00 € A



### Sangle standard

Ref.	Qté	EAN	Tarif HT
125516-5	1	3240890904959	4.00 € A



### Crochet

Ref.	Qté	EAN	Tarif HT
140400-3	1	3240890904997	5.00 € A

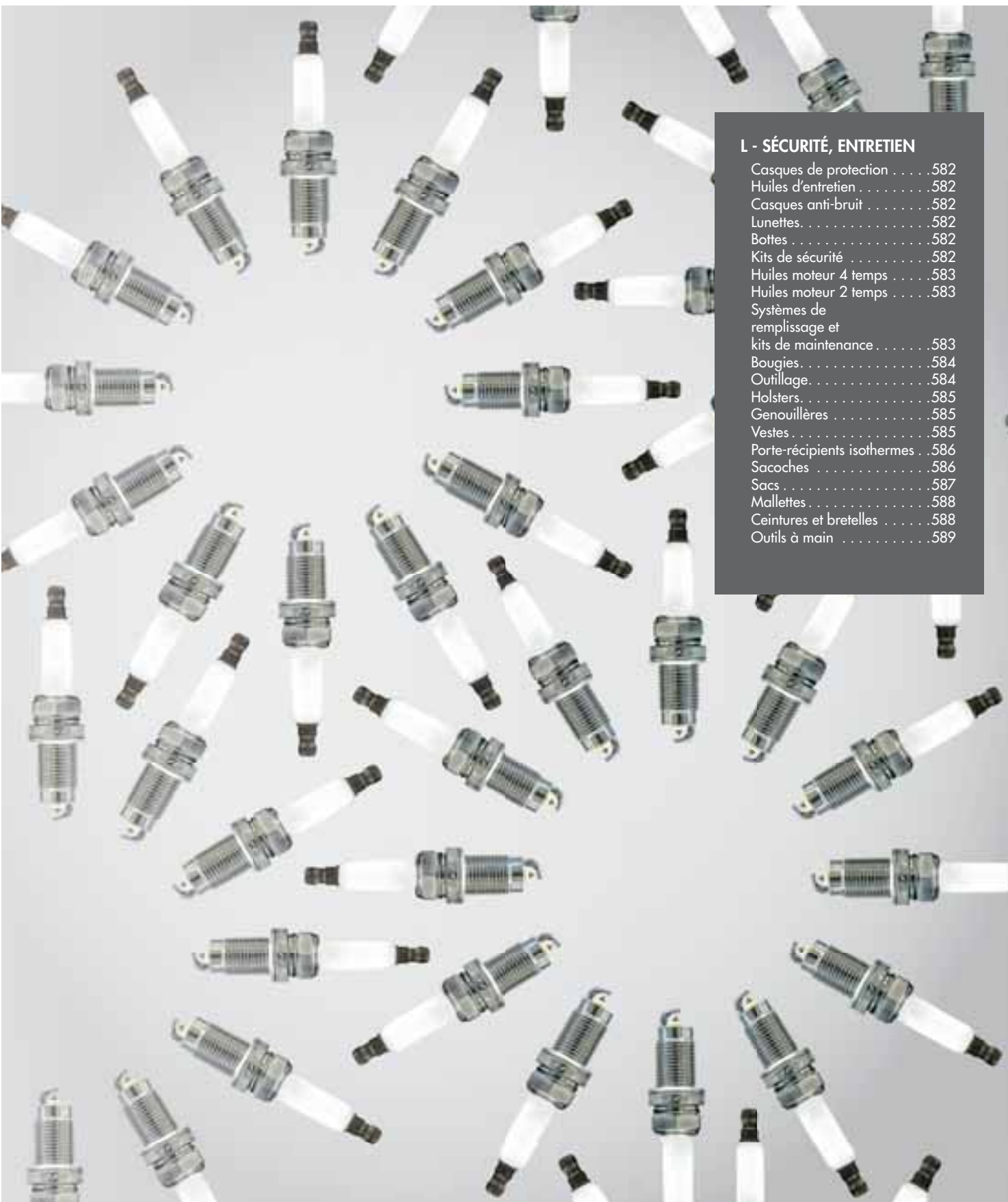
**L - SÉCURITÉ, ENTRETIEN**

Casques de protection . . . . .	582
Huiles d'entretien . . . . .	582
Casques anti-bruit . . . . .	582
Lunettes . . . . .	582
Bottes . . . . .	582
Kits de sécurité . . . . .	582
Huiles moteur 4 temps . . . . .	583
Huiles moteur 2 temps . . . . .	583
Systèmes de remplissage et kits de maintenance . . . . .	583
Bougies . . . . .	584
Outils . . . . .	584
Holsters . . . . .	585
Genouillères . . . . .	585
Vestes . . . . .	585
Porte-récipients isothermes . . . . .	586
Sacoches . . . . .	586
Sacs . . . . .	587
Mallettes . . . . .	588
Ceintures et bretelles . . . . .	588
Outils à main . . . . .	589

Casques de protection

Casque anti-bruit avec grille

de protection inox



Pour le professionnel. Casque de protection : Conforme à la norme EN397:1995. Taille 54-62 cm. Bandeau de confort anti-transpiration en cuir. Grille de protection en acier inoxydable : Conforme à la norme EN1731:1995. Réduction lumière 25%. Casque protège-oreilles : Conforme EN352. SNR : 26 dB. Jeu d'attaches : 988000056. Visière Inox : 988000055.

Ref.	Taille	Qté	EAN	Tarif HT
988000012	Unique	1	5015415104477	87.00 € A



Casque anti-bruit avec grille

de protection polyamide

Casque de protection : Conforme à la norme EN397. Taille 2. Grille de protection en polyamide : Conforme à la norme EN1731. Réduction lumière 45%. Casque protège-oreilles : Conforme EN352. SNR : 26 dB.

Ref.	Taille	Qté	EAN	Tarif HT
988000009	Unique	1	4002829457627	71.00 € A

Jeu d'attaches pour visières



Ref.	Qté	EAN	Tarif HT
988000056	1	4002829457740	10.90 € A

Casques anti-bruit



Casque anti-bruit

Casque protège-oreilles : Conforme EN352. SNR : 27 dB.

Ref.	Taille	Qté	EAN	Tarif HT
988000040	Unique	1	4046719387908	33.00 € A

Lunettes



Paire de lunettes de protection

Protection contre les projections de particules ou d'objets. Conforme à la norme EN166:2002.

Ref.	Qté	EAN	Tarif HT
195246-2	1	3240890902436	2.70 € A

Bottes

Paire de bottes en caoutchouc

pour le travail à la tronçonneuse

Anti-coupures. Bottes Classe 3 coquées et imperméables. Conforme à la norme EN 344-5.



Ref.	Taille	Qté	EAN	Tarif HT
988047040	40	1	4002829392607	125.00 € A
988047041	41	1	3240890908056	125.00 € A
988047042	42	1	4002829392621	125.00 € A
988047043	43	1	4002829392638	125.00 € A
988047044	44	1	4002829392645	125.00 € A
988047045	45	1	4002829392652	125.00 € A
988047046	46	1	4002829392669	125.00 € A
988047047	47	1	4002829392676	125.00 € A
988047048	48	1	4002829403488	125.00 € A

Kits de sécurité



Kit de sécurité

Salopette anti-coupures : EN381/8 classe 1. Vitesse de chaîne 20 m/s. Bretelles élastiques et réglables. 1 poche sur bavette. 1 poche arrière. 60% coton - 40% polyamide. Gants de travail "entrecroisés" : Enveloppe 100% acrylique haute qualité. Permet de conserver un excellent contrôle. Garde les mains au chaud. Casque de protection (EN397) avec visière métallique et protège-oreilles (EN352-3, SNR : 25,9 dB).

Ref.	Taille	Qté	EAN	Tarif HT
988001010	50/52 (M)	1	4002829640562	177.00 € A
988001011	54/56 (L)	1	4002829640579	187.00 € A
988001013	58/60 (XL)	1	4002829676042	207.00 € A

Huiles d'entretien



Huile multi-usage

Lubrifie, nettoie et protège de la corrosion.

Ref.	Contenance	Qté	EAN	Tarif HT
980008301	0,3	1	4002829486047	8.60 € A



Huile pour filtre

Ref.	Contenance	Qté	EAN	Tarif HT
980008628	1 l	1	4002829629352	33.00 € A



Solvant de nettoyage pour filtre

Ref.	Contenance	Qté	EAN	Tarif HT
980008627	0,5 l	1	4002829629345	42.00 € A



Huile anti-corrosion

Pour le nettoyage et la lubrification des dispositifs de coupe, des couteaux de taille-haies et des tronçonneuses. Spécialement conçu pour enlever la résine.

Ref.	Contenance	Qté	EAN	Tarif HT
980008302	0,25 l	1	4002829540992	3.00 € A



Kit solvant de nettoyage + huile pour filtre

Kit composé des références 980008627 et 980008628.

Ref.	Qté	EAN	Tarif HT
980008629	1	4002829629383	39.00 € A

## Huiles moteur 4 temps



### Huile moteur 4 temps SL 10W30

Huile de moteur multigrade, moderne, à viscosité basse et de nouvelle génération. Remplit les exigences des moteurs spécialement en hiver. Conforme aux normes API SL;ACEA A1/B1.

Ref.	Contenance	Qté	EAN	Tarif HT
195615-7	0,220 l	1	3240891018235	7.90 € A
195532-1	0,220 l	1	0088381401937	10.90 € A



### Huile moteur 4 temps SJ 10W30

Huile de moteur multigrade, moderne, à viscosité basse et de nouvelle génération. Remplit les exigences des moteurs spécialement en hiver.

Conforme aux normes API SL;ACEA A1/B1.

Ref.	Contenance	Qté	EAN	Tarif HT
980008123	0,08 l	1	4002829765678	4.00 € A



### Huile moteur 4 temps SL 10W40

Huile de moteur multigrade, moderne, à viscosité basse et de nouvelle génération. Remplit les exigences des moteurs spécialement en hiver. Conforme aux normes API SL;ACEA A1/B1.

Ref.	Contenance	Qté	EAN	Tarif HT
195502-0	0,08 l	1	3240890834393	4.50 € A
195503-8	0,1 l	1	3240890863119	5.50 € A



### Huile moteur 4 temps SM 10W30

Conforme aux normes API SL;ACEA A1/B1.

Ref.	Contenance	Qté	EAN	Tarif HT
197010-7	0,1 l	1	0088381452731	6.00 € A



### Huile moteur 4 temps SAE 5W30

Huile moteur à faible viscosité qui convient aux tondeuses et auto-portés. Utilisables en toutes saisons. Conforme API SL; ACEA A1-04/B1-04.

Ref.	Contenance	Qté	EAN	Tarif HT
980008121	1 l	1	4002829760475	10.90 € A

## Huiles moteur 2 temps



### Huile moteur 2 temps 50:1 haute performance

Auto-mélangeante. Anti-corrosive. Grande qualité de lubrification. 100 ml pour 5 litres de carburant. Conforme aux normes API TC, JASO FD, ISO-L-EGD, GLOBAL GD.

Ref.	Contenance	Qté	EAN	Tarif HT
980008106	0,1 l	1	4002829239551	2.10 € A
980008107	1 l	1	4002829000274	9.90 € A
980008118	5 l	1	4002829486030	39.00 € A



### Huile moteur 2 temps 50:1 ( 1 litre + dosette 10 cl )

Auto-mélangeante. Anti-corrosive. Grande qualité de lubrification. 100 ml pour 5 litres de carburant. Conforme aux normes API TC, JASO FD, ISO-L-EGD, GLOBAL GD.

Ref.	Contenance	Qté	EAN	Tarif HT
980008112	1 l	1	4002829414477	12.90 € A

## Systèmes de remplissage et kits de maintenance



### Système de remplissage de carburant

Ref.	Qté	EAN	Tarif HT
949100036	1	4002829764725	16.90 € A



### Système de remplissage d'huile de chaîne

Ref.	Qté	EAN	Tarif HT
949100035	1	4002829764718	16.90 € A



### Kits de maintenance pour MS245-4 et LT245-4

Inclus dans ce kit : La bougie, la crépine, l'ensemble filtre à air, et une fiole d'huile moteur 4 80 ml.

Ref.	Pour	Qté	EAN	Tarif HT
196714-8	LT245-4	1	0088381434997	16.90 € A

**Bougies**

**Bougies**



Ref.	Type	Modèle	Qté	EAN	Pour	Tarif HT
965603018	BM6F	NGK	1	3240891093829		4.50 € A
0650140380	BMR4A	NGK "R"	1	3240890549624	G1700I	7.90 € A
168662-1	BMR7A	NGK "R"	1	3240890853608		14.90 € A
0650149721	BMR7A	NGK "R"	1	3240890549693	HT2556D, MH2556	9.90 € A
958603618	BPMR6F	NGK	1	3240890807700		4.50 € A
MR00262483	BPMR6Y	NGK "R"	1	0087295126769	PS310TH30	22.50 € A
168648-5	BPMR7A	NGK "R"	1	3240890853585		14.90 € A
958603621	BPMR7A	NGK "R"	1	4002829491683	PS34, PS41, PS45, PS3410, PS35, PS420, PS460, PS500, PS4600, PS4605, PS5000, PS5105, PS6400, PS7300, PS7900, PS9010, MS4510, PC6412, PC6414, PC7314, PC8116, DPC6430, DPC7331, DPC8132, PB500, PS3410TH30, PS460-45, PS500C45, PS4605-45, PS5105C45, PS5105CKIT45, PS6400HS50, PS7310-50, PS7910-50, PS9010S60, MS4200E, MS4510KIT, PC6412DWS, PC7314DWS, PC8116D	4.50 € A
0650149661	BPMR7A	NGK "R"	1	3240890549679		9.90 € A
351410110	BPMR8Y	NGK "R"	1	3240890690760		4.00 € A
0650140420	BPR6HS	NGK "R"	1	3240890549631		8.90 € A
0650140150	BR6HS	NGK "R"	1	3240890549600	EG671A	8.90 € A
168534-0	CMR4A	NGK	1	3240890577863	CS246-4C, LT245-4, LT246-4, MS246-4CE, MS246-4UE, MS335-4C, MS335-4U	6.00 € A
168401-9	CMR6A	NGK	1	3240890577535	PS222TH, PS32C35, PS32CTL35, MS352-4R, HT2350D, HT2360D, HT2375D, HT2475, HT2460, PB252-4, PB7600-4, SP252-4R, MP352-4	4.50 € A
168652-4	CMR6H	NGK	1	3240890849724		6.00 € A
965603040	CMR7A-5	NGK	1	3240890836816	PS350SC35, PS420SC38, PS420SC40	4.50 € A
BB451060	RCJ4	CHAM-PION	1	3240890505040	MS4520B, MS5700B, MS4520U, MS5700U, PD520	4.50 € A
TN00001950	RCJ8	CHAM-PION	1	3240890530738		15.90 € A
RJ19LM	RJ19LM	CHAM-PION	1	5010874509481		12.90 € A
965603027	RJ19LM	CHAM-PION	1	3240890811752		4.50 € A

**Outillage**



**Tournevis de réglage carburateurs**

Ref.	Type	Qté	EAN	Tarif HT
944340001	Plat	1	4002829249413	3.50 € A



**Clé à ergots 20 mm**

Ref.	Qté	EAN	Tarif HT
782401-1	1	0088381101240	6.50 € A



**Clé à ergots 28 mm**

Ref.	Qté	EAN	Tarif HT
782412-6	1	0088381102629	7.00 € A



**Clé à ergots 35 mm (longue)**

Ref.	Qté	EAN	Tarif HT
782407-9	1	0088381102612	7.00 € A



**Clé à ergots 35 mm (courte)**

Ref.	Qté	EAN	Tarif HT
782426-5	1	3240890794765	2.10 € A



**Clé à douille 10 mm pour scies radiales**

Ref.	Qté	EAN	Tarif HT
782223-9	1	0088381137461	5.50 € A



**Douille à ergots**  
Desserrez les écrous bloqués de vos meuleuses à l'aide d'une boulonneuse 1/2".

Ref.	Emm. Machine	Qté	EAN	Tarif HT
194305-9	1/2"	1	3240890902146	51.00 € A



**Clés plates pour meuleuses droites**

Ref.	Qté	EAN	Tarif HT
781206-6	1	0088381124072	7.00 € A
781039-9	1	3240890900425	1.60 € A



**Clés combinées**

Ref.	Type	Taille	Qté	EAN	Tarif HT
958501633	Livré avec 2 écrous	13 / 19 mm	1	4002829491690	5.00 € A
941713160		13 / 16 mm	1	3240890850430	2.70 € A
782023-7		13 / 16 mm	1	0088381197595	3.00 € A



**Clés hexagonales**

Ref.	Taille	Qté	EAN	Tarif HT
0717049990	4	1	3240890900715	2.70 € A
0717059990	5	1	3240890900722	2.70 € A



**Clé BTR 5**

Ref.	Qté	EAN	Tarif HT
783203-8	1	0088381102674	5.00 € A



**Tournevis coudé T27**

Ref.	Qté	EAN	Tarif HT
940827000	1	4002829229569	4.50 € A



**Nettoyeur d'ailettes de cylindre**

Ref.	Qté	EAN	Tarif HT
944500795	1	4002829638231	1.60 € A

SÉCURITÉ | ENTRETIEN | OUTILS À MAIN



Holsters



Holster Visseuse à choc sans fil

Réversible, le holster peut être porté sur le coté droit ou sur le coté gauche (adapté aux droitiers et aux gauchers), spécial visseuse à chocs à batterie, 5 emplacements pour ranger les embouts, et un porte-embout.

Ref.	Dimensions	Poids net	Qté	EAN	Tarif HT
P-71940	235 x 75 x 155 mm	0,13 kg	1	0088381702539	24.00 € A



Holster pour perceuse

Boucle élastique pour maintenir la machine, 5 emplacements pour ranger les embouts, et un porte-embout, 2 emplacements pour ranger les forets, réversible, le holster peut être porté sur le coté droit ou sur le coté gauche (adapté aux droitiers et aux gauchers).

Ref.	Dimensions	Poids net	Qté	EAN	Tarif HT
P-71794	290 x 85 x 170 mm	0,26 kg	1	0088381702386	33.00 € A



Holster Visseuse avec poche

Compatible perceuse à batterie ou filaire, réversible, le holster peut être porté sur le coté droit ou sur le coté gauche (adapté aux droitiers et aux gauchers).

Ref.	Dim.	Poids net	Cont.	Qté	EAN	Tarif HT
P-71722	280 x 160 x 255 mm	0,58 kg	1,5 l	1	0088381702317	62.00 € A



Porte hache

Système à attache rapide pour un rangement facilité, fixation rotative pour un placement optimal de la hache.

Ref.	Dimensions	Poids net	Qté	EAN	Tarif HT
P-72126	170x65x120mm	0,12 kg	1	0088381702713	15.90 € A



Porte marteau à attache rapide

Fixation rotative pour un placement optimal du marteau, porte pince ou marteau.

Ref.	Dimensions	Poids net	Qté	EAN	Tarif HT
P-71875	160x75x105mm	0,14 kg	1	0088381702461	15.90 € A



Porte marteau

Fixation rotative pour un placement optimal du marteau, porte pince ou marteau.

Ref.	Dimensions	Poids net	Qté	EAN	Tarif HT
P-71869	160x70x105mm	0,12 kg	1	0088381702454	14.90 € A



Porte mètre

Rabat de sécurité pour protéger le mètre lors de déplacements, utilisation possible du mètre sans le sortir de sa poche, peut contenir des mètres de 3 à 10m.

Ref.	Dimensions	Poids net	Qté	EAN	Tarif HT
P-71831	165 x 75 x 120 mm	0,1 kg	1	0088381702423	12.90 € A



Porte outils electricien

5 emplacements porte-outils en cuir, 2 emplacements latéraux pour les outils volumineux, 1 porte mètre, 1 chaîne porte rouleaux adhésifs.

Ref.	Dimensions	Poids net	Qté	EAN	Tarif HT
P-71881	160 x 50 x 155 mm	0,26 kg	1	0088381702478	27.50 € A



Range outils adaptable sur seau

Taille unique, équipé avec 2 lanières ajustables sur les cotés, grande ouverture pour insérer rapidement les outils, 18 poches pour outils et accessoires.

Ref.	Dimensions	Poids net	Contenance	Qté	EAN	Tarif HT
P-72095	470 x 320 mm	0,38 kg	2,6 l	1	0088381702683	24.00 € A



Housse pour téléphone et appareil photo

Renforts de protection, 1 mousqueton, 1 porte-stylo.

Ref.	Dim.	Dim. int.	Poids net	Cont.	Qté	EAN	Tarif HT
P-71853	125 x 45 x 75 mm	110x70x20 mm	0,07 kg	0,12 l	1	0088381702447	15.90 € A
P-71847	115 x 40 x 70 mm	100x65x20 mm	0,06 kg	0,09 l	1	0088381702430	15.90 € A



Holster pour téléphone portable

Ref.	Dimensions	Dimensions intérieures	Qté	EAN	Tarif HT
P-39827	75 x 50 x 160 mm	55 x 25 x 120 mm	1	0088381967693	14.90 € A

Genouillères



Genouillères

Confortable grâce à l'utilisation de matériaux technique, souples et résistantes, taille unique.

Ref.	Dimensions	Poids net	Qté	EAN	Tarif HT
P-71984	210 x 50 x 175 mm	0,18 kg	1	0088381702577	36.00 € A



Genouillères avec amorti gel

Design spécial en U avec une zone confort, confort maximal grâce à l'amorti gel 100 % pur silicone, protection plastique pour un usage longue durée, ergonomiques, taille unique.

Ref.	Dimensions	Poids net	Qté	EAN	Tarif HT
P-71978	210 x 90 x 165 mm	0,49 kg	1	0088381702560	42.00 € A

Vestes



Veste range outils

De nombreuses poches pour outillage, téléphone ou stylo, taille unique avec 4 sangles ajustable sur les cotés, confortable grâce à l'utilisation de matériaux respirant (3D Mesh), aérations pour éviter la sudation.

Ref.	Dimensions	Poids net	Qté	EAN	Tarif HT
P-72089	640 x 500 mm	0,74 kg	1	0088381702676	76.00 € A

Porte-récipients isothermes



Sacoche thermos

Livrée avec le thermos 35 cl, le thermos maintient les boissons au chaud ou au froid pendant plusieurs heures, structure ronde pour la stabilité de la sacoche.

Ref.	Dimensions	Poids net	Contenance	Qté	EAN	Tarif HT
P-72148	215 x 105 x 105 mm	0,42 kg	0,35 l	1	0088381702737	33.00 € A

Sacoches



Sacoche pour sécateur

Dessinée à la fois pour les sécateurs et pour les scies pliables, bordures en cuir extra résistantes.

Ref.	Dimensions	Poids net	Cont.	Qté	EAN	Tarif HT
P-72104	270 x 55 x 130 mm	0,10 kg	0,20 l	1	0088381702690	12.90 € A



Sacoche à cisaille

Boucle ceinture réversible, bride en caoutchouc pour fixer la sacoche à la jambe, 1 emplacement porte-outils.

Ref.	Dim.	Poids net	Cont.	Qté	EAN	Tarif HT
P-72182	370 x 95 x 160 mm	0,37 kg	0,6 l	1	0088381702775	42.00 € A



Sacoche porte outils et marteau

1 mousqueton, 1 porte marteau, 4 emplacements porte-outils en cuir, 2 emplacements latéraux pour les outils volumineux.

Ref.	Dimensions	Poids net	Qté	EAN	Tarif HT
P-71934	165 x 110 x 145 mm	0,24 kg	1	0088381702522	27.50 € A



Sacoche porte couteau

2 emplacements porte-outils en cuir, forme spéciale pour intégrer un couteau ou un cutter.

Ref.	Dimensions	Poids net	Qté	EAN	Tarif HT
P-71928	210 x 55 x 125 mm	0,14 kg	1	0088381702515	18.90 € A



Sacoche électricien

2 poches porte-outils, peut être portée à la ceinture ou à la poche, 3 emplacements porte-outil en cuir, 1 porte mètre, 1 chaîne porte rouleaux adhésifs.

Ref.	Dim.	Poids net	Cont.	Qté	EAN	Tarif HT
P-71738	315 x 140 x 315 mm	0,5 kg	1,65 l	1	0088381702324	42.00 € A



Sacoche couvreur

2 larges poches pour un accès facilité, renforts en cuir, 1 porte mètre, 1 porte marteau à attache rapide, 3 emplacements porte-outil en cuir.

Ref.	Dim.	Poids net	Cont.	Qté	EAN	Tarif HT
P-71788	265 x 155 x 270 mm	0,65 kg	2,9 l	1	0088381702379	71.00 € A



Sacoche charpentier

1 large poche, structure rectangulaire pour une poche stable, 1 porte marteau, 2 emplacements porte-outils en cuir.

Ref.	Dim.	Poids net	Cont.	Qté	EAN	Tarif HT
P-71906	210 x 110 x 180 mm	0,28 kg	1,1 l	1	0088381702492	27.50 € A



Sacoche charpentier complète

2 larges poches pour un accès facilité, 1 poignée de transport en caoutchouc, renforts en cuir, 1 porte mètre, 1 porte marteau à attache rapide, 2 emplacements porte-outil en cuir.

Ref.	Dim.	Poids net	Cont.	Qté	EAN	Tarif HT
P-71744	350 x 170 x 320 mm	0,72 kg	3,15 l	1	0088381702331	62.00 € A



Sacoche bucheron

Bandes élastiques pour le maintien des outils en position verticale, fixation rotative pour un placement optimal de la hache, 4 emplacements porte-outils, système à attache rapide pour un rangement facilité.

Ref.	Dim.	Poids net	Cont.	Qté	EAN	Tarif HT
P-72132	280 x 70 x 115 mm	0,25 kg	0,25 l	1	0088381702720	24.00 € A



Sacoche pour outils de jardinage

Accès facilité aux outils, 4 emplacements porte-outils.

Ref.	Dim.	Poids net	Cont.	Qté	EAN	Tarif HT
P-72110	245 x 80 x 190 mm	0,20 kg	0,60 l	1	0088381702706	24.00 € A



Sacoche multi-usage pour forêts et jardins

1 porte hache à attache rapide, 3 emplacements porte-outils en cuir, 1 large poche, renforts en cuir.

Ref.	Dim.	Poids net	Cont.	Qté	EAN	Tarif HT
P-72154	275 x 105 x 225 mm	0,49 kg	1,3 l	1	0088381702744	58.00 € A



Sacoche pour outils forestier

3 emplacements porte-outils en cuir, poche pour kit premier secours (kit non inclus), poches pour 2 pitons, 2 anneaux attache-décamètre.

Ref.	Dim.	Poids net	Cont.	Qté	EAN	Tarif HT
P-72160	340 x 90 x 240 mm	0,40 kg	0,35 l	1	0088381702751	42.00 € A



**Sacoche multi-usages double**

2 poches rigides, renforts en cuir, 4 porte-outils latéraux en cuir, rivets renforcés pour plus de solidité.

Ref.	Dim.	Poids net	Cont.	Qté	EAN	Tarif HT
P-71750	260 x 135 x 265 mm	0,53 kg	2,6 l	1	0088381702348	42.00 € A



**Sacoche 3 poches**

1 poignée de transport en caoutchouc, possibilité de l'attacher à la ceinture, renforts en cuir, 1 porte mètre, 1 emplacement porte-outils en cuir.

Ref.	Dim.	Poids net	Cont.	Qté	EAN	Tarif HT
P-71766	315 x 175 x 325 mm	0,76 kg	3,9 l	1	0088381702355	58.00 € A



**Sacoche porte outils**

1 mousqueton, 4 emplacements porte-outils en cuir, 2 emplacements latéraux pour les outils volumineux.

Ref.	Dimensions	Poids net	Qté	EAN	Tarif HT
P-71912	235 x 70 x 175 mm	0,22 kg	1	0088381702508	30.00 € A



**Sacoche à serrage cordon**

Système de fermeture à cordon ultra résistant, 2 emplacements porte-outils en cuir, forme spécialement étudiée pour que la sacoche reste verticale.

Ref.	Dim.	Poids net	Cont.	Qté	EAN	Tarif HT
P-71956	140 x 150 x 200 mm	0,29 kg	1,4 l	1	0088381702546	27.50 € A



**Sacoche à fermeture à glissière**

Rabat sécurité avec fermeture Éclair, double structure rigide pour le confort, forme spécialement étudiée pour que la sacoche reste verticale.

Ref.	Cont.	Dim.	Poids net	Qté	EAN	Tarif HT
P-71962	1,30 l	180 x 115 x 185 mm	0,23 kg	1	0088381702553	27.50 € A



**Sacoche Ordinateur portable avec range outils**

Idéale pour les techniciens, nombreuses poches range-outils, pochette range-documents, coussinets de protection.

Ref.	Dim.	Poids net	Cont.	Qté	EAN	Tarif HT
P-72067	410 x 225 x 340 mm	1,73 kg	21 l	1	0088381702652	118.00 € A



**Sacoche pour rail de guidage**

Sacoche pour rails de guidage 1400 mm (194368-5)

Ref.	Ø	Qté	EAN	Tarif HT
P-70188	1400 mm	1	0088381700740	58.00 € A

**Sacs**



**Sac de transport**

Large ouverture, nombreuses poches range-outils à l'intérieur, fond renforcé, poignées confortables en cuir.

Ref.	Dimensions	Poids net	Contenance	Qté	EAN	Tarif HT
P-71990	520 x 250 x 290 mm	1,82 kg	25 l	1	0088381702584	71.00 € A



**Sac à dos avec range vis**

Sac à dos renforcé 19,60 litres, emplacement spécifique pour range-vis (fourni), nombreuses poches range-outils à l'intérieur, ergonomique, pochette range-documents.

Ref.	Dimensions	Poids net	Contenance	Qté	EAN	Tarif HT
P-72017	295 x 240 x 410 mm	1,73 kg	19,6 l	1	0088381702607	118.00 € A



**Sac multiusage**

Design ergonomique adapté aux formes du corps, lanière ajustable, 1 poche-mètre, 1 chaîne porte rouleaux adhésifs, nombreuses poches range-outils.

Ref.	Dimensions	Poids net	Contenance	Qté	EAN	Tarif HT
P-72045	290 x 185 x 220 mm	0,95 kg	6,1 l	1	0088381702638	51.00 € A



**Boîte à outils**

Accès facile aux outils et accessoires, protection maximale contre les intempéries, grand nombre de poches internes, deux poches extérieures latérales en caoutchouc.

Ref.	Dimensions	Poids net	Contenance	Qté	EAN	Tarif HT
P-80949	865mm x 340 mm	2,44 kg	20,7 l	1	0088381441896	87.00 € A



**Sac outillage à roulette**

Ref.	Dimensions	Qté	EAN	Tarif HT
831279-0	600 x 320 x 310 mm	1	3240890818331	76.00 € A



**Sac de transport**

Permet de transporter jusqu'à 6 machines - Avec de grandes poches intérieures et de nombreuses poches extérieures. - Les poignées sont en polyester et en polypropylène garnies de mousse à l'intérieur pour un maximum de confort. - Bretelle de transport extérieure ajustable pour plus de confort, des crochets métalliques aux extrémités permettant de l'enlever lorsqu'elle n'est pas nécessaire.

Ref.	Type	D	Qté	EAN	Tarif HT
831278-2	Polyester	450 x 250 x 250 mm	1	3240890902641	42.00 € A

**Mallettes**



**Boite à outils**

Fond en plastique imperméable, nombreuses poches range-outils, poignée en acier ergonomique avec prise en main en mousse, design ouvert pour un accès facilité.

Ref.	Dimensions	Poids net	Contenance	Qté	EAN	Tarif HT
P-72001	450 x 285 x 535 mm	2,3 kg	26,2 l	1	0088381702591	87.00 € A



**Mallette à outils dépliant**

Pliable en 3 volets, facile à ouvrir, bandes élastiques pour protéger les outils, nombreuses poches range-outils.

Ref.	Dimensions	Poids net	Volume	Qté	EAN	Tarif HT
P-72039	350 x 195 x 85 mm	0,78 kg	2200 ml	1	0088381702621	39.00 € A



**Ceinture porte holsters**

Ceinture en cuir de première qualité, large surface de maintien pour un confort optimal même avec les sacoches pleines, 3 anneaux attache-bretelles.

Ref.	Dimensions	Poids net	Qté	EAN	Tarif HT
P-71819	140 x 865 mm	0,62 kg	1	0088381702409	51.00 € A



**Mallette**

Renforts latéraux en aluminium, semi rigide, légère, pochette range-documents, fermeture avec clef.

Ref.	Dimensions	Poids net	Contenance	Qté	EAN	Tarif HT
P-72073	265 x 505 x 295 mm	3,9 kg	32,9 l	1	0088381702669	104.00 € A

**Ceintures et bretelles**



**Ceinture complète**

Ceinture confortable en nylon avec fermeture clip attache rapide, 2 sacoches avec 2 poches chacune, 1 porte mètre, 1 porte marteau, 3 emplacements range-outils en cuir, 2 emplacements latéraux pour les outils volumineux.

Ref.	Dimensions	Poids net	Contenance	Qté	EAN	Tarif HT
P-71772	640 x 170 x 290 mm	1,4 kg	6 l	1	0088381702362	125.00 € A



**Ceinture complète renforcée**

Ceinture en cuir de première qualité, large surface de maintien pour un confort optimal même avec les sacoches pleines, 3 anneaux attache-bretelles, 1 holster pour visseuse, 1 sacoches multi-usage double, 1 housse portable verticale, 1 porte-marteau.

Ref.	Dimensions	Poids net	Contenance	Qté	EAN	Tarif HT
P-71897	340 x 865 mm	1,58 kg	2,7 l	1	0088381702485	155.00 € A



**Ceinture porte holsters**

Ceinture en cuir de première qualité, large surface de maintien pour un confort optimal même avec les sacoches pleines, 3 anneaux attache-bretelles.

Ref.	Dimensions	Poids net	Qté	EAN	Tarif HT
P-71819	140 x 865 mm	0,62 kg	1	0088381702409	51.00 € A



**Ceinture attache rapide**

Fabriquée à partir de 5 matériaux différents pour bénéficier d'un maximum de qualité, confort et résistance, clip attache rapide ultra-résistant, réglage facile de la taille de la ceinture grâce au VELCRO, renforts en polyéthylène.

Ref.	Long.	Hauteur	Poids net	Modèle	Qté	EAN	Tarif HT
P-71825	1340 mm	50 mm	0,23 kg	makita	1	0088381702416	15.90 € A



**Ceinture Cuir**

Ceinture en cuir de première qualité, métal résistant, boucle double broche pour une super résistance.

Ref.	Long.	Hauteur	Poids net	Couleur	Modèle	Qté	EAN	Tarif HT
P-71803	1380 mm	48 mm	0,29 kg	noir	makita	1	0088381702393	30.00 € A



**Ceinture cuir noir**

Ref.	Long.	Hauteur	Poids net	Couleur	Taille	Qté	EAN	Tarif HT
P-72207	1130 mm	38 mm	0,20 kg	noir	M	1	0088381702799	33.00 € A
P-72213	1330 mm	38 mm	0,23 kg	noir	L	1	0088381702805	33.00 € A



**Ceinture cuir marron**

Ref.	Long.	Hauteur	Poids net	Couleur	Taille	Qté	EAN	Tarif HT
P-72229	1130 mm	38 mm	0,20 kg	marron	M	1	0088381702812	33.00 € A
P-72235	1330 mm	38 mm	0,23 kg	marron	L	1	0088381702829	33.00 € A



**Bretelles à clips**

Dessinée pour transférer le poids de la taille aux épaules, larges bretelles de 50 mm, taille universelle avec des clips en métal ajustables facilement.

Ref.	Qté	EAN	Tarif HT
P-72176	1	0088381702768	24.00 € A



# MAKPAC

## Chariot-diable pour MAKPAC

Pour faciliter le transport des coffrets MAKPAC jusqu'à 125 kg

### Solution de transport / rangement



\* Compatible exclusivement avec les coffrets MAKPAC 1



### Solutions pour le transport

Repère	Référence	EAN	Barème
1	TR0000001	0088381468190	177,00€ A
2	P-83842	0088381465885	54,00€ A
3	P-84137	3240890920386	99,00€ A
4	P-83696	0088381463836	15,90€ A
5	P-83652	0088381463799	36,00€ A
6	P-83680	0088381463829	11,90€ A
7	P-83886	0088381468411	87,00€ A

Profitez d'une solution compatible aux standards et idéale pour le transport et le travail sur chantier.

### Coffret MAKPAC

Type	Référence	Long.	Largeur	Hauteur	Barème
1	821549-5	395 mm	295 mm	105 mm	30,00€ A
2	821550-0	395 mm	295 mm	157 mm	36,00€ A
3	821551-8	395 mm	295 mm	210 mm	42,00€ A
4	821552-6	395 mm	295 mm	315 mm	45,00€ A



# Engagés à vos côtés ...

## ... pour remplir vos attentes et celles de vos clients

Nos équipes commerciales, celles du service après vente et du service clients ont un objectif commun : se mobiliser pour répondre à vos besoins, s'adapter à vos objectifs et accompagner votre développement.

# À votre écoute ...

## ... pour vous apporter un service professionnel et personnalisé à échelle humaine

Pour vous offrir la proximité d'un contact référent, nos équipes du Service Clients sont à votre disposition **selon votre zone géographique** :

### ZONE 1

Tél. : 01 60 94 11 74  
 Fax : 01 60 94 63 91  
 E-mail : sclient1@makita.fr

### ZONE 2

Tél. : 01 60 94 11 72  
 Fax : 01 60 94 11 92  
 E-mail : sclient2@makita.fr

### ZONE 3

Tél. : 01 60 94 11 73  
 Fax : 01 60 94 11 91  
 E-mail : sclient3@makita.fr

### Motoculture

#### ZONES 1 2 3

Tél. : 01 60 94 11 77  
 Fax : 01 60 94 11 87  
 E-mail : motoculture@makita.fr

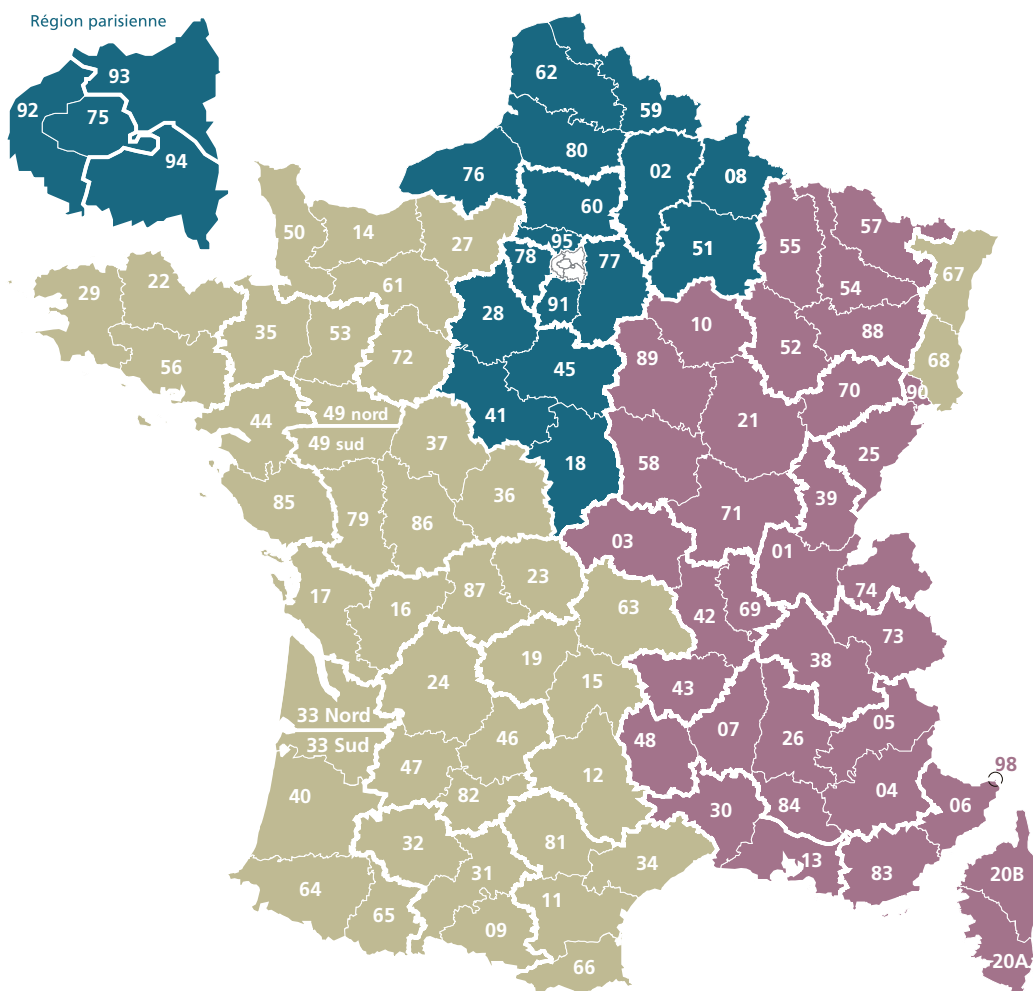

## Service réparation

### Renseignements réparations

Tél. : 01 60 94 64 02  
 Fax : 01 60 94 63 82  
 e-mail : atelierbussy@makita.fr

## Enlèvement comptoir

### Bussy-Saint-Georges IDF

Fax : 01 64 94 64 38  
 E-mail : comptoir@makita.fr

## Coffrets de transport et moulages

\* TPUHT : Tarif Public Unitaire Hors Taxe

Réf. Machines	Réf. Coffrets	Désignations	TPUHT*	Réf. Machines	Réf. Coffrets	Désignations	TPUHT*	Réf. Machines	Réf. Coffrets	Désignations	TPUHT*
1100	181790-5	Coffret métal	71,00 €	DDF453	141856-3	Coffret synthétique	24,00 €	DHR202	821551-8	Coffret 3 MAKPAC	42,00 €
2107F	824728-4	Coffret synthétique	45,00 €	DDF453	158777-2	Coffret synthétique	33,00 €	DHR202	837634-4	Moulage MAKPAC	7,00 €
3710	821550-0	Coffret 2 MAKPAC	36,00 €	DDF453	821550-0	Coffret 2 MAKPAC	36,00 €	DHR243	821552-6	Coffret 4 MAKPAC	45,00 €
3710	837674-2	Moulage MAKPAC	7,90 €	DDF456	141856-3	Coffret synthétique	24,00 €	DHR243	837677-6	Moulage MAKPAC	6,50 €
4329	824572-9	Coffret synthétique	13,90 €	DDF458	821550-0	Coffret 2 MAKPAC	36,00 €	DHR264	821551-8	Coffret 3 MAKPAC	42,00 €
4329	837803-7	Moulage MAKPAC	3,00 €	DDF458	837679-2	Moulage MAKPAC	7,00 €	DHR264	821552-6	Coffret 4 MAKPAC	45,00 €
4329	821549-5	Coffret 1 MAKPAC	30,00 €	DDF459	821550-0	Coffret 2 MAKPAC	36,00 €	DHR264	837988-9	Moulage MAKPAC	6,50 €
4350FCT	837803-7	Moulage MAKPAC	3,00 €	DDF459	837679-2	Moulage MAKPAC	7,00 €	DHS630	821551-8	Coffret 3 MAKPAC	42,00 €
4350FCT	821549-5	Coffret 1 MAKPAC	30,00 €	DDF480	821550-0	Coffret 2 MAKPAC	36,00 €	DHS630	837635-2	Moulage MAKPAC	8,90 €
4351FCT	837803-7	Moulage MAKPAC	3,00 €	DDF480	837679-2	Moulage MAKPAC	7,00 €	DHS680	821551-8	Coffret 3 MAKPAC	42,00 €
4351FCT	821549-5	Coffret 1 MAKPAC	30,00 €	DDF481	821524-1	Coffret synthétique	30,00 €	DHS680	838182-6	Moulage MAKPAC	6,00 €
5008MG	821552-6	Coffret 4 MAKPAC	45,00 €	DDF481	821550-0	Coffret 2 MAKPAC	36,00 €	DHS710	837861-3	Moulage MAKPAC	16,90 €
5705R	824554-1	Coffret synthétique	58,00 €	DDF481	837916-4	Moulage MAKPAC	7,00 €	DHS710	821551-8	Coffret 3 MAKPAC	42,00 €
5903R	193196-5	Coffret synthétique	58,00 €	DDF482	821550-0	Coffret 2 MAKPAC	36,00 €	DHS710	821552-6	Coffret 4 MAKPAC	45,00 €
6843	824808-6	Coffret synthétique	39,00 €	DDF483	821550-0	Coffret 2 MAKPAC	36,00 €	DJN161	821550-0	Coffret 2 MAKPAC	36,00 €
6844	824808-6	Coffret synthétique	39,00 €	DDF484	821550-0	Coffret 2 MAKPAC	36,00 €	DJN161	837678-4	Moulage MAKPAC	9,90 €
6906	182604-1	Coffret métal	118,00 €	DDF484	837916-4	Moulage MAKPAC	7,00 €	DJR183	821550-0	Coffret 2 MAKPAC	36,00 €
6922NB	823276-0	Coffret métal	104,00 €	DF010D	824842-6	Coffret synthétique	14,90 €	DJR183	837897-2	Moulage MAKPAC	7,00 €
6924N	823286-7	Coffret métal	76,00 €	DF330D	824842-6	Coffret synthétique	14,90 €	DJR186	821620-5	Coffret synthétique	33,00 €
6935FD	824635-1	Coffret synthétique	30,00 €	DF331D	821550-0	Coffret 2 MAKPAC	36,00 €	DJR187	821620-5	Coffret synthétique	33,00 €
6952	824630-1	Coffret synthétique	14,90 €	DF332D	821549-5	Coffret 1 MAKPAC	30,00 €	DJS161	837636-0	Moulage MAKPAC	10,90 €
6953	824630-1	Coffret synthétique	14,90 €	DF347	122973-8	Coffret Aluminium	36,00 €	DJS161	821550-0	Coffret 2 MAKPAC	36,00 €
9403	821552-6	Coffret 4 MAKPAC	45,00 €	DFR540	821550-0	Coffret 2 MAKPAC	36,00 €	DJV180	821550-0	Coffret 2 MAKPAC	36,00 €
9403	837652-2	Moulage MAKPAC	7,00 €	DFR550	821551-8	Coffret 3 MAKPAC	42,00 €	DJV180	837639-4	Moulage MAKPAC	7,00 €
9404	821551-8	Coffret 3 MAKPAC	42,00 €	DFR550	837631-0	Moulage MAKPAC	7,90 €	DJV181	821550-0	Coffret 2 MAKPAC	36,00 €
9558PB	188627-7	Coffret métal	42,00 €	DFS250	821550-0	Coffret 2 MAKPAC	36,00 €	DJV181	837789-5	Moulage MAKPAC	7,90 €
AF505N	HY00000090	Coffret synthétique	27,50 €	DFS250	837805-3	Moulage MAKPAC	7,00 €	DJV182	821550-0	Coffret 2 MAKPAC	36,00 €
AN250HC	824792-5	Coffret synthétique	27,50 €	DFS251	821550-0	Coffret 2 MAKPAC	36,00 €	DJV182	837639-4	Moulage MAKPAC	7,00 €
AN450H	824792-5	Coffret synthétique	27,50 €	DFS251	837805-3	Moulage MAKPAC	7,00 €	DKP180	821551-8	Coffret 3 MAKPAC	42,00 €
AN711H	824792-5	Coffret synthétique	27,50 €	DFS441	821550-0	Coffret 2 MAKPAC	36,00 €	DKP180	837808-7	Moulage MAKPAC	7,00 €
BHP448	821550-0	Coffret 2 MAKPAC	36,00 €	DFS441	837805-3	Moulage MAKPAC	7,00 €	DP4011	821550-0	Coffret 2 MAKPAC	36,00 €
BHP448	837679-2	Moulage MAKPAC	7,00 €	DFS451	821550-0	Coffret 2 MAKPAC	36,00 €	DPB180	824766-6	Coffret synthétique	104,00 €
BJS130	824756-9	Coffret synthétique	27,50 €	DFS451	837805-3	Moulage MAKPAC	7,00 €	DPT351	821550-0	Coffret 2 MAKPAC	36,00 €
B04900	821550-0	Coffret 2 MAKPAC	36,00 €	DFS452	821550-0	Coffret 2 MAKPAC	36,00 €	DPT351	837640-9	Moulage MAKPAC	7,00 €
B04900	837675-0	Moulage MAKPAC	7,00 €	DFS452	837805-3	Moulage MAKPAC	7,00 €	DSS501	821551-8	Coffret 3 MAKPAC	42,00 €
B05031	821550-0	Coffret 2 MAKPAC	36,00 €	DGA452	821551-8	Coffret 3 MAKPAC	42,00 €	DSS501	837628-9	Moulage MAKPAC	7,00 €
B05031	837804-5	Moulage MAKPAC	7,00 €	DGA452	837632-8	Moulage MAKPAC	7,00 €	DSS610	821551-8	Coffret 3 MAKPAC	42,00 €
B05041	821550-0	Coffret 2 MAKPAC	36,00 €	DGA506	821551-8	Coffret 3 MAKPAC	42,00 €	DSS610	837642-5	Moulage MAKPAC	8,90 €
B06030	821551-8	Coffret 3 MAKPAC	42,00 €	DGA506	838175-3	Moulage MAKPAC	9,90 €	DST112	821550-0	Coffret 2 MAKPAC	36,00 €
B06030	837654-8	Moulage MAKPAC	7,00 €	DGA508	821551-8	Coffret 3 MAKPAC	42,00 €	DST221	821550-0	Coffret 2 MAKPAC	36,00 €
B06050	821551-8	Coffret 3 MAKPAC	42,00 €	DGA508	838175-3	Moulage MAKPAC	9,90 €	DST221	837640-9	Moulage MAKPAC	7,00 €
CA5000	821551-8	Coffret 3 MAKPAC	42,00 €	DGD800	821550-0	Coffret 2 MAKPAC	36,00 €	DTD129	821550-0	Coffret 2 MAKPAC	36,00 €
DA330D	821549-5	Coffret 1 MAKPAC	30,00 €	DGD800	837806-1	Moulage MAKPAC	7,00 €	DTD129	837670-0	Moulage MAKPAC	6,50 €
DA330D	837695-4	Moulage MAKPAC	9,90 €	DHP343	837863-9	Moulage MAKPAC	5,00 €	DTD134	821550-0	Coffret 2 MAKPAC	36,00 €
DA331D	821549-5	Coffret 1 MAKPAC	30,00 €	DHP343	821549-5	Coffret 1 MAKPAC	30,00 €	DTD148	821550-0	Coffret 2 MAKPAC	36,00 €
DA331D	837695-4	Moulage MAKPAC	9,90 €	DHP446	821550-0	Coffret 2 MAKPAC	36,00 €	DTD148	837670-0	Moulage MAKPAC	6,50 €
DBM130	P-45141	Coffret métal	58,00 €	DHP446	837679-2	Moulage MAKPAC	7,00 €	DTD152	821550-0	Coffret 2 MAKPAC	36,00 €
DBM131	P-45141	Coffret métal	58,00 €	DHP451	821550-0	Coffret 2 MAKPAC	36,00 €	DTD152	837670-0	Moulage MAKPAC	6,50 €
DBN500	821551-8	Coffret 3 MAKPAC	42,00 €	DHP451	837679-2	Moulage MAKPAC	7,00 €	DTD153	821550-0	Coffret 2 MAKPAC	36,00 €
DBN500	838023-6	Moulage MAKPAC	6,50 €	DHP453	824862-0	Coffret synthétique	33,00 €	DTD153	837670-0	Moulage MAKPAC	6,50 €
DBO180	821550-0	Coffret 2 MAKPAC	36,00 €	DHP453	821550-0	Coffret 2 MAKPAC	36,00 €	DTD154	821550-0	Coffret 2 MAKPAC	36,00 €
DBO180	837809-5	Moulage MAKPAC	7,00 €	DHP453	837679-2	Moulage MAKPAC	7,00 €	DTD154	837670-0	Moulage MAKPAC	6,50 €
DCG180	821568-1	Coffret synthétique	71,00 €	DHP456	821550-0	Coffret 2 MAKPAC	36,00 €	DTD170	821550-0	Coffret 2 MAKPAC	36,00 €
DCS550	821551-8	Coffret 3 MAKPAC	42,00 €	DHP456	837679-2	Moulage MAKPAC	7,00 €	DTD170	837670-0	Moulage MAKPAC	6,50 €
DCS550	837628-9	Moulage MAKPAC	7,00 €	DHP458	821550-0	Coffret 2 MAKPAC	36,00 €	DTL061	821550-0	Coffret 2 MAKPAC	36,00 €
DCS551	821551-8	Coffret 3 MAKPAC	42,00 €	DHP458	837679-2	Moulage MAKPAC	7,00 €	DTM51	821551-8	Coffret 3 MAKPAC	42,00 €
DCS551	837628-9	Moulage MAKPAC	7,00 €	DHP459	821550-0	Coffret 2 MAKPAC	36,00 €	DTM51	837671-8	Moulage MAKPAC	7,00 €
DDA350	821550-0	Coffret 2 MAKPAC	36,00 €	DHP459	837679-2	Moulage MAKPAC	7,00 €	DTP141	821550-0	Coffret 2 MAKPAC	36,00 €
DDA351	821550-0	Coffret 2 MAKPAC	36,00 €	DHP480	821550-0	Coffret 2 MAKPAC	36,00 €	DTP141	837670-0	Moulage MAKPAC	6,50 €
DDF083	821550-0	Coffret 2 MAKPAC	36,00 €	DHP480	837679-2	Moulage MAKPAC	7,00 €	DTS130	821550-0	Coffret 2 MAKPAC	36,00 €
DDF083	837670-0	Moulage MAKPAC	6,50 €	DHP481	821524-1	Coffret synthétique	30,00 €	DTS130	837670-0	Moulage MAKPAC	6,50 €
DDF343	821550-0	Coffret 2 MAKPAC	36,00 €	DHP481	821550-0	Coffret 2 MAKPAC	36,00 €	DTW1001	821551-8	Coffret 3 MAKPAC	42,00 €
DDF343	837679-2	Moulage MAKPAC	7,00 €	DHP481	837916-4	Moulage MAKPAC	7,00 €	DTW1001	837645-9	Moulage MAKPAC	7,90 €
DDF446	821550-0	Coffret 2 MAKPAC	36,00 €	DHP482	821550-0	Coffret 2 MAKPAC	36,00 €	DTW1002	821551-8	Coffret 3 MAKPAC	42,00 €
DDF446	837679-2	Moulage MAKPAC	7,00 €	DHP482	837916-4	Moulage MAKPAC	7,00 €	DTW1002	837645-9	Moulage MAKPAC	7,90 €
DDF448	821550-0	Coffret 2 MAKPAC	36,00 €	DHP484	821550-0	Coffret 2 MAKPAC	36,00 €	DTW190	141856-3	Coffret synthétique	24,00 €
DDF448	837679-2	Moulage MAKPAC	7,00 €	DHR165	821551-8	Coffret 3 MAKPAC	42,00 €	DTW251	821550-0	Coffret 2 MAKPAC	36,00 €
DDF453	837863-9	Moulage MAKPAC	5,00 €	DHR165	838109-6	Moulage MAKPAC	6,50 €	DTW251	837670-0	Moulage MAKPAC	6,50 €



## Coffrets de transport et moulages

\* TPUHT : Tarif Public Unitaire Hors Taxe

Réf. Machines	Réf. Coffrets	Désignations	TPUHT*	Réf. Machines	Réf. Coffrets	Désignations	TPUHT*	Réf. Machines	Réf. Coffrets	Désignations	TPUHT*
DTW281	821550-0	Coffret 2 MAKPAC	36,00 €	HP331D	821550-0	Coffret 2 MAKPAC	36,00 €	KP0810C	821551-8	Coffret 3 MAKPAC	42,00 €
DTW281	837670-0	Moulage MAKPAC	6,50 €	HP332D	821549-5	Coffret 1 MAKPAC	30,00 €	KP0810C	837659-8	Moulage MAKPAC	7,00 €
DTW285	821550-0	Coffret 2 MAKPAC	36,00 €	HR1830	824695-3	Coffret synthétique	22,50 €	LOT	824736-5	Coffret synthétique	14,90 €
DTW285	837670-0	Moulage MAKPAC	6,50 €	HR2300	824914-7	Coffret synthétique	27,50 €	LOT	824984-6	Coffret synthétique	39,00 €
DTW450	821551-8	Coffret 3 MAKPAC	42,00 €	HR2320T	823312-2	Coffret aluminium	33,00 €	MT690	821553-4	Coffret synthétique	22,50 €
DTW450	837645-9	Moulage MAKPAC	7,90 €	HR2470	824799-1	Coffret synthétique	27,50 €	MT691	821553-4	Coffret synthétique	22,50 €
DUC122	824820-6	Coffret synthétique	58,00 €	HR2630	824914-7	Coffret synthétique	27,50 €	MT870	824997-7	Coffret synthétique	14,90 €
DVR350	824768-2	Coffret synthétique	42,00 €	HR2630T	823312-2	Coffret aluminium	33,00 €	PC5001C	181789-0	Coffret métal	76,00 €
DVR450	824768-2	Coffret synthétique	42,00 €	HR2811FT	824789-4	Coffret synthétique	27,50 €	PJ7000	821551-8	Coffret 3 MAKPAC	42,00 €
ES2141TLC	823332-6	Coffret métal	51,00 €	HR3210FCT	824825-6	Coffret synthétique	58,00 €	PJ7000	837661-1	Moulage MAKPAC	8,90 €
FS2300	824890-5	Coffret synthétique	16,90 €	HR3541FCX	824825-6	Coffret synthétique	58,00 €	PS420SC	988959034	Coffret métal	51,00 €
FS2500	824890-5	Coffret synthétique	16,90 €	HR4001C	154678-2	Coffret synthétique	71,00 €	RP0900	821550-0	Coffret 2 MAKPAC	36,00 €
FS2700	824890-5	Coffret synthétique	16,90 €	HR4002	824798-3	Coffret synthétique	58,00 €	RP0910	821550-0	Coffret 2 MAKPAC	36,00 €
FS2701	824890-5	Coffret synthétique	16,90 €	HR4003C	196278-2	Coffret Plastique	135,00 €	RP1110	821550-0	Coffret 2 MAKPAC	36,00 €
FS4000	824890-5	Coffret synthétique	16,90 €	HR4010C	154677-4	Coffret synthétique	71,00 €	RP1110	837660-3	Moulage MAKPAC	7,00 €
FS6300R	821550-0	Coffret 2 MAKPAC	36,00 €	HR4501C	158275-6	Coffret synthétique	93,00 €	RP1800F	821552-6	Coffret 4 MAKPAC	45,00 €
GA9020	824958-7	Coffret synthétique	30,00 €	HR4510C	158275-6	Coffret synthétique	93,00 €	RP1800F	837647-5	Moulage MAKPAC	7,00 €
GA9030	824958-7	Coffret synthétique	30,00 €	HR4511C	158273-0	Coffret synthétique	93,00 €	RP2300FC	821552-6	Coffret 4 MAKPAC	45,00 €
GA9030S	824958-7	Coffret synthétique	30,00 €	HR5000	150589-9	Coffret synthétique	71,00 €	RP2300FC	837647-5	Moulage MAKPAC	7,00 €
GA9040	824958-7	Coffret synthétique	30,00 €	HS301D	821550-0	Coffret 2 MAKPAC	36,00 €	RT0700C	821552-6	Coffret 4 MAKPAC	45,00 €
GA9040S	824958-7	Coffret synthétique	30,00 €	HS6101	821551-8	Coffret 3 MAKPAC	42,00 €	RT0700C	837247-1	Moulage MAKPAC	7,00 €
GF600	824990-1	Coffret synthétique	45,00 €	HS6101	837807-9	Moulage MAKPAC	7,00 €	SA5040C	821550-0	Coffret 2 MAKPAC	36,00 €
GN420C	821512-8	Coffret synthétique	45,00 €	HS6601	824555-9	Coffret synthétique	58,00 €	SA5040C	837672-6	Moulage MAKPAC	7,90 €
GN900	824875-1	Coffret synthétique	58,00 €	HS7101	821552-6	Coffret 4 MAKPAC	45,00 €	SG1251	821552-6	Coffret 4 MAKPAC	45,00 €
HK0500	824523-2	Coffret synthétique	51,00 €	HS7101	837307-9	Moulage MAKPAC	6,50 €	SG150	B50856	Coffret métal	58,00 €
HK1820	824789-4	Coffret synthétique	27,50 €	JN3201	821550-0	Coffret 2 MAKPAC	36,00 €	SP6000	821552-6	Coffret 4 MAKPAC	45,00 €
HM0870C	824708-0	Coffret synthétique	51,00 €	JN3201	837630-2	Moulage MAKPAC	7,00 €	SP6000	837804-5	Moulage MAKPAC	7,00 €
HM0871C	824904-0	Coffret synthétique	104,00 €	JR100D	821549-5	Coffret 1 MAKPAC	30,00 €	TD111D	821549-5	Coffret 1 MAKPAC	30,00 €
HM1111C	140561-9	Coffret synthétique	135,00 €	JR100D	837664-5	Moulage MAKPAC	7,90 €	TD111D	838312-9	Moulage MAKPAC	5,00 €
HM1203C	824908-2	Coffret synthétique	135,00 €	JR103D	821549-5	Coffret 1 MAKPAC	30,00 €	TM3010C	821550-0	Coffret 2 MAKPAC	36,00 €
HM1213C	824908-2	Coffret synthétique	135,00 €	JR103D	837664-5	Moulage MAKPAC	7,90 €	TW0200	824703-0	Coffret synthétique	22,50 €
HM1214C	824882-4	Coffret synthétique	187,00 €	JR3050T	824734-9	Coffret synthétique	27,50 €	TW0350	824702-2	Coffret synthétique	27,50 €
HM1317C	824897-1	Coffret synthétique	207,00 €	JR3060T	824734-9	Coffret synthétique	27,50 €	TW1000	824737-3	Coffret synthétique	51,00 €
HM1317CB	824897-1	Coffret synthétique	207,00 €	JR3070CTH	824734-9	Coffret synthétique	27,50 €	TW100D	821549-5	Coffret 1 MAKPAC	30,00 €
HP1641	824811-7	Coffret synthétique	24,00 €	JV0600	837803-7	Moulage MAKPAC	3,00 €	TW100D	837663-7	Moulage MAKPAC	7,00 €
HP2051FH	821549-5	Coffret 1 MAKPAC	30,00 €	JV0600	821549-5	Coffret 1 MAKPAC	30,00 €	UC4051A	823320-3	Coffret métal	42,00 €
HP2051FH	837656-4	Moulage MAKPAC	7,00 €	JV101D	821549-5	Coffret 1 MAKPAC	30,00 €				
HP2071F	821549-5	Coffret 1 MAKPAC	30,00 €	KP0800	821551-8	Coffret 3 MAKPAC	42,00 €				
HP2071F	837656-4	Moulage MAKPAC	7,00 €	KP0800	837659-8	Moulage MAKPAC	7,00 €				
HP330D	821549-5	Coffret 1 MAKPAC	30,00 €	KP0810	821551-8	Coffret 3 MAKPAC	42,00 €				
HP330D	837663-7	Moulage MAKPAC	7,00 €	KP0810	837659-8	Moulage MAKPAC	7,00 €				

Profitez d'une solution compatible aux standards et idéale pour le transport et le travail sur chantier.

# MAKPAC



**TYPE 1**  
réf. 821549-5

**TYPE 2**  
réf. 821550-0

**TYPE 3**  
réf. 821551-8

**TYPE 4**  
réf. 821552-6

## Équivalence des charbons

Type	Référence	Type	Référence	Type	Référence	Type	Référence	Type	Référence	Type	Référence	Type	Référence
CB-50	181021-2	CB-71	191914-5	CB-113	191904-8	CB-155	181048-2	CB-207	191953-5	CB-350	194160-9	CB-423	191965-8
CB-51	181021-2	CB-72	191628-6	CB-114	181030-1	CB-157	181047-4	CB-211	191953-5	CB-401	191950-1	CB-424	191966-6
CB-52	191628-6	CB-73	191914-5	CB-115	191972-1	CB-160	191915-3	CB-212	191957-7	CB-402	191950-1	CB-429	194435-6
CB-53	191628-6	CB-76	181021-2	CB-116	191904-8	CB-161	181048-2	CB-218	197129-2	CB-403	191928-4	CB-430	191971-3
CB-54	181026-2	CB-83	181026-2	CB-117	181410-1	CB-162	191915-3	CB-250	194547-5	CB-406	191962-4	CB-431	193466-2
CB-55	181026-2	CB-84	191627-8	CB-118	191904-8	CB-163	181048-2	CB-251	194547-5	CB-407	191962-4	CB-432	194435-6
CB-56	191627-8	CB-85	191998-3	CB-119	191911-1	CB-164	191936-5	CB-253	194547-5	CB-408	191940-4	CB-433	191971-3
CB-57	191627-8	CB-100	181030-1	CB-121	191972-1	CB-165	191936-5	CB-302	191959-3	CB-409	191955-1	CB-434	193466-2
CB-58	191627-8	CB-101	181030-1	CB-122	191911-1	CB-166	191936-5	CB-303	191963-2	CB-410	191940-4	CB-436	194427-5
CB-59	191628-6	CB-102	181030-1	CB-123	191911-1	CB-167	181048-2	CB-304	194285-9	CB-411	191940-4	CB-438	191971-3
CB-60	181021-2	CB-103	181030-1	CB-124	181030-1	CB-171	194412-8	CB-308	191963-2	CB-413	191950-1	CB-440	194427-5
CB-61	191628-6	CB-104	181410-1	CB-126	181030-1	CB-174	196018-8	CB-309	191978-9	CB-414	191949-6	CB-441	194435-6
CB-62	181026-2	CB-105	181038-5	CB-127	181038-5	CB-175	195844-2	CB-310	191978-9	CB-415	191950-1	CB-442	194928-3
CB-63	191627-8	CB-106	181410-1	CB-131	181410-1	CB-200	191953-5	CB-314	191978-9	CB-416	191955-1	CB-448	196854-2
CB-64	191627-8	CB-107	181410-1	CB-132	191972-1	CB-201	191957-7	CB-315	191978-9	CB-417	191955-1	CB-451	191940-4
CB-65	191628-6	CB-108	181030-1	CB-150	181044-0	CB-202	191957-7	CB-320	191963-2	CB-418	191962-4	CB-453	191940-4
CB-66	191627-8	CB-109	191904-8	CB-151	181044-0	CB-203	191953-5	CB-321	191963-2	CB-419	191962-4	CB-454	191940-4
CB-68	181021-2	CB-110	191904-8	CB-152	181044-0	CB-204	191957-7	CB-322	191963-2	CB-420	191971-3	CB-456	191940-4
CB-69	191914-5	CB-111	181410-1	CB-153	181044-0	CB-205	191953-5	CB-325	194074-2	CB-421	191940-4	CB-458	194722-3
CB-70	191914-5	CB-112	181038-5	CB-154	181047-4	CB-206	191957-7	CB-326	194074-2	CB-422	191940-4	CB-459	194722-3



## Types de charbon par machine

Modèles	Charbons	Modèles	Charbons	Modèles	Charbons	Modèles	Charbons	Modèles	Charbons	Modèles	Charbons
1100	181030-1	9565CV	191978-9	BO4900	191962-4	DTW450	194435-6	HR2600	194074-2	M4501	191963-2
1806B	181044-0	9565CVL	191978-9	BO4900V	191962-4	DTW451	194435-6	HR2610T	194074-2	M5802	191963-2
1911B	181410-1	9565CVR	191978-9	BO5021	191627-8	DUB361	191971-3	HR2611FT	194074-2	M6600	191963-2
1923H	191972-1	9565H	191978-9	BO5030	191962-4	DUC122	191971-3	HR262TD	194928-3	M8101	191998-3
2012NB	181044-0	9565HZ1	194074-2	BO5031	191962-4	DUC302	194928-3	HR2630	194074-2	M9503	191940-4
2107F	191963-2	9565PCV	191978-9	BO5041	191627-8	ES2135A	181044-0	HR2630T	194074-2	MLS100	JM23000123
2414ENE	191953-5	9566CV	191978-9	BO6030	191962-4	ES2140A	181044-0	HR2810T	194074-2	MLT100	JM23000123
2414NB	191953-5	9566CVR	191978-9	BO6040	191978-9	ES33A	191972-1	HR2811FT	194074-2	MT111	191963-2
2704	181044-0	9741	181030-1	BSS501	191971-3	ES38A	191972-1	HR3200C	194160-9	MT191	191940-4
3612C	191953-5	9911	191940-4	BSS610	194435-6	ES42A	191972-1	HR3210FCT	194160-9	MT240	191953-5
3708FC	191940-4	9920	191963-2	BDT061	193466-2	ET100C	680000703	HR3520B	181038-5	MT242	191953-5
3710	191940-4	AG3629	191971-3	BDT130F	194427-5	ET101C	YA00000489	HR3541FCX	194160-9	MT361	181410-1
3901	191940-4	AG3729	191971-3	BDT134	194427-5	ET70C	680000703	HR3850B	181048-2	MT372	191940-4
4101RH	194547-5	AH3655	194928-3	BDT140	194427-5	ET71C	YA00000489	HR4001C	194160-9	MT401	191998-3
4112HS	191957-7	AH3656	194928-3	BDT146	194427-5	EV3213	652023960	HR4003C	194160-9	MT431	191627-8
4114S	191957-7	AH3665	194928-3	BTP130	194427-5	EV3618	652024748	HR4010C	194160-9	MT582	191963-2
4131	191963-2	AH3666	194928-3	BTP140	194427-5	FS2300	191962-4	HR4011C	194160-9	MT607	191998-3
4329	191627-8	AH3756	194928-3	BTS130	194427-5	FS2500	191962-4	HR4013C	194160-9	MT622	191963-2
4350CT	191962-4	AH3766	194928-3	BTW250	194427-5	FS2700	191962-4	HR4501C	195845-0	MT815	191998-3
4350FCT	191962-4	AST1812	191971-3	BTW251	194427-5	FS2701	191962-4	HR4510C	195845-0	MT870	194722-3
4351CT	191962-4	AS3626	194928-3	BTW450	194435-6	FS4000	191962-4	HR4511C	195845-0	MT903	191957-7
4351FCT	191962-4	AS3726	194928-3	BUC122	191971-3	FS6300R	191962-4	HR5000	181048-2	MT923	191627-8
440	80051B5X	BCS550	191971-3	BUC250	194928-3	GA4530	194722-3	HR5201C	195845-0	MT924	191962-4
445X	80050B0X	BDA340	194427-5	CA5000	191963-2	GA5021C	194547-5	HR5202C	195844-2	MT941	181044-0
447M	W49625	BDA341	194427-5	DA3010F	191962-4	GA5030	194722-3	HR5210C	195845-0	MT963	191940-4
5008MG	181044-0	BDA350	194427-5	DA3011F	191962-4	GA5030R	194722-3	HR5211C	195845-0	N1923B	181021-2
5103R	191953-5	BDA351	194427-5	DBM130	EE80700019	GA5034	194722-3	HS6101	196018-8	N5900B	181044-0
5104S	191953-5	BDF441	194427-5	DBM131	EE80700019	GA5040	194074-2	HS6601	191963-2	PC1100	181030-1
5143R	191953-5	BDF442	194427-5	DBM230	EE80700019	GA5040C	191978-9	HS7101	196018-8	PC5001C	194547-5
5603R	191963-2	BDF444	194427-5	DBM230M	EE80700019	GA5040JD	191978-9	HS7601	191963-2	PJ7000	194722-3
5604R	191963-2	BDF446	194427-5	DBN500	194427-5	GA6040C	191978-9	HT345	191962-4	PO6000C	191978-9
5704R	191963-2	BDF448	194427-5	DCS550	191971-3	GA9010C	191957-7	HT355	191962-4	PV7000C	191963-2
5705R	191963-2	BDF451	194427-5	DDA350	194427-5	GA9020	191957-7	HT365	191962-4	RP0900	181410-1
5903R	191953-5	BDF452	194427-5	DDA351	194427-5	GA9020S	191957-7	HT42	191962-4	RP0900X	181410-1
6013BR	181021-2	BDF454	194427-5	DDF446	194427-5	GA9030	191957-7	HT48	191962-4	RP0910	191963-2
6317D	191971-3	BDF456	194427-5	DDF448	194427-5	GA9030S	191957-7	HT52	191962-4	RP1110	191963-2
6319D	191971-3	BDF458	194427-5	DDF451	194427-5	GA9040	191957-7	HT5510	191962-4	RP1110C	191963-2
6337D	191971-3	BFL081F	193466-2	DDF456	194427-5	GA9040S	191957-7	HT6510	191962-4	RP1800F	191953-5
6339D	191971-3	BFR540	194427-5	DDF458	194427-5	GA9050	191957-7	HT7510	191962-4	RP1800FX	191953-5
6347D	191971-3	BFR550	194427-5	DFR540	194427-5	GA9060	197129-2	JN1601	191940-4	RP2300FCX	191953-5
6349D	191971-3	BFR750	194427-5	DFR550	194427-5	GA9061R	197129-2	JN3200	181030-1	RP2300FCT	191953-5
6408	191962-4	BFS440	194427-5	DFR750	194427-5	GD0600	194074-2	JN3201	191963-2	RT0700C	191940-4
6413	191627-8	BFS441	194427-5	DFS451	194427-5	GD0603	191627-8	JR3050T	191963-2	SA5040C	191978-9
6501X	191914-5	BFS450	194427-5	DGA452	191971-3	GD0800C	191978-9	JR3060T	191963-2	SA7000C	191957-7
6841R	191940-4	BFS451	194427-5	DGD800	191971-3	GD0810C	191978-9	JR3070CT	191963-2	SG1250	191978-9
6842	191940-4	BFT020F	193466-2	DHP446	194427-5	GD0811C	191978-9	JR3070CTH	191963-2	SG1251	191978-9
6843	191940-4	BFT040F	193466-2	DHP448	194427-5	GV6010	191627-8	JS1000	194722-3	SG150	B45872
6844	191940-4	BFT043F	193466-2	DHP451	194427-5	GV7000C	191963-2	JS1600	191628-6	SP6000	191963-2
6906	181030-1	BFT080F	193466-2	DHP456	194427-5	HB500	EE80700013x2	JS1601	194722-3	TM3000C	194722-3
6918FD	193466-2	BFT081F	193466-2	DHP458	194427-5	HK0500	191904-8	JS1602	194722-3	TM3010C	194722-3
6922NB	191940-4	BFT123F	193466-2	DHP482	194427-5	HK1820	194160-9	JS1660	191628-6	TW0200	191940-4
6924N	191963-2	BFT125F	193466-2	DHR162	191971-3	HK1820L	194160-9	JS1670	191628-6	TW0350	191940-4
6934FD	193466-2	BGA452	191971-3	DHR165	191971-3	HM0810T	181038-5	JS3200	181030-1	TW1000	181044-0
6935FD	193466-2	BGD800	191971-3	DHR202	194435-6	HM0870C	194160-9	JS3201	181030-1	UB1101	191963-2
6936FD	193466-2	BHP441	194427-5	DHR264	194928-3	HM0871C	194160-9	JV0600	191627-8	UC250D	194928-3
6952	191940-4	BHP442	194427-5	DHS630	194435-6	HM1111C	195845-0	KC100	191953-5	UC3020A	191972-1
6953	191940-4	BHP444	194427-5	DHS710	194435-6	HM1213C	195845-0	KP0800	191940-4	UC3030A	181044-0
6980FD	193466-2	BHP446	194427-5	DJN161	191971-3	HM1214C	195845-0	KP0810	191972-1	UC3520A	191972-1
7104L	181044-0	BHP448	194427-5	DJR181	194435-6	HM1304	191957-7	KP0810C	191972-1	UC3530A	181044-0
8414D	191971-3	BHP451	194427-5	DJR186	194435-6	HM1304B	191957-7	KP312S	191953-5	UC4020A	191972-1
8434D	191971-3	BHP452	194427-5	DJS130	194427-5	HM1317C	195845-0	LC1230	191953-5	UC4030A	191972-1
8444D	191971-3	BHP454	194427-5	DJS161	191971-3	HM1317CB	195845-0	LF1000	181044-0	UC4051A	181044-0
9031	191940-4	BHP456	194427-5	DJV180	191971-3	HM1400	181048-2	LH1040	181044-0	UH4260	191962-4
9032	191940-4	BHP458	194427-5	DK	194427-5	HM1810	191957-7	LH1201FL	JM23000123	UH4261	191962-4
9046	191962-4	BHR162	191971-3	DKP180	194435-6	HP1631	191962-4	LS0714	191963-2	UH4570	191962-4
9207SPB	181030-1	BHR200	191971-3	DLS713	194435-6	HP1641	191962-4	LS0714FL	191963-2	UH4860	191962-4
9218SB	181030-1	BHR202	194427-5	DP3003	191962-4	HP2051	191962-4	LS0815FL	JM23500117	UH4861	191962-4
9227CB	191963-2	BHR261T	194928-3	DP4003	191962-4	HP2051F	191962-4	(à l'unité)		UH5260	191962-4
9401	181044-0	BHR262T	194928-3	DP4011	191962-4	HP2051FH	191962-4	LS1016	181044-0	UH5261	191962-4
9403	191963-2	BHS630	194435-6	DP4700	191627-8	HP2071	191962-4	LS1016FLB	181044-0	UH550D	194928-3
9404	191963-2	BJN161	191971-3	DS4011	191940-4	HP2071F	191962-4	LS1018L	JM23000123	UH5570	191962-4
9558HNRG	194074-2	BJR181	194435-6	DSC162	194427-5	HR1830	191962-4	LS1040	181044-0	UH5580	191962-4
9558NB	194074-2	BJS130	194427-5	DSC191	194427-5	HR2230	194074-2	LS1216	181044-0	UH650D	194928-3
9558NBG	194074-2	BJS161	191971-3	DSS501	191971-3	HR2300	194074-2	LS1216FLB	181044-0	UH6570	191962-4
9558PB	194074-2	BJV140	194427-5	DSS610	194435-6	HR2310T	194074-2	LS1440	181044-0	UH6580	191962-4
9558PBY	194074-2	BJV180	191971-3	DTD134	194427-5	HR2432	191962-4	LW1400	191953-5	UH7580	191962-4
9562CH	191978-9	BKP180	194435-6	DTD146	194427-5	HR2450	191962-4	LW1401S	191953-5		
9562CR	191978-9	BLS713	194435-6	DTD152	196854-2	HR2460	194074-2	M2300	JM23000123		
9565C	191978-9	BO3711	191627-8	DTM51	632B89-8	HR2470	194074-2	M3600	191953-5		
9565CLR	191978-9	BO4555	191962-4	DTW250	194427-5	HR2470FT	194074-2	M3601	181410-1		
9565CR	191978-9	BO4565	191962-4	DTW251	194427-5	HR2470T	194074-2	M3700	191940-4		

# Les forfaits de réparation par type de machine

**Sont inclus dans les forfaits : les pièces, la main d'œuvre, les essais-contrôle, le port retour et l'emballage.**  
**Ne sont pas inclus : les batteries et accessoires.**

## FORFAIT STANDARD (représente 90% des cas) :

Vérification complète et remise en état de la machine, sauf si la machine est accidentée ou présente une usure anormale. Dans ce cas, un devis sera établi. Réparation garantie 6 mois.

## FORFAIT SIMPLE :

Interventions inférieures à 15 minutes avec éventuellement remplacement de pièces mineures : charbon, cordon d'alimentation, interrupteur, mandrin, bougie, filtre, lanceur, petites pièces extérieures.

## Chargeur et Batterie : Pas d'intervention mais facturation du produit au Tarif MAKITA en vigueur + frais de port.

Pour toutes les machines ne figurant pas dans ce tarif forfaitaire un devis détaillé vous sera établi. Tout devis établi vous sera facturé 20,00 € H.T. (+ les frais de port) si vous le refusez ou si vous n'y donnez pas de réponse dans les 14 jours.

Les pièces détachées utilisées au cours de nos interventions sont garanties 6 mois.

Code forfait	Désignation	Tarifs publics HT
F30	Forfait de réparation	44,00 €
F32	Forfait de réparation	53,00 €
F35	Forfait de réparation	74,00 €
F36	Forfait de réparation	79,00 €
F38	Forfait de réparation	96,00 €
F40	Forfait de réparation	122,00 €
F41	Forfait de réparation	129,00 €
F42	Forfait de réparation	139,00 €
F43	Forfait de réparation	160,00 €
F44	Forfait de réparation	181,00 €
F45	Forfait de réparation	193,00 €
F48	Forfait de réparation	251,00 €
F50	Forfait de réparation	331,00 €
F52	Forfait de réparation	391,00 €

Lecture du tableau : identifier la référence de la machine dans le tableau ci-dessous, à l'aide des premiers caractères. Si la référence de la machine contient des caractères supplémentaires, ils ne sont pas à prendre en considération pour déterminer la valeur du forfait. Exemple : DDF482RMJ sera indiquée dans le tableau DDF482 (F38).

	Forfait standard	Forfait simple
<b>AFLEUREUSES</b>		
3700B 3704 3706 3708 3710	F42	F36
DC0180 DRT50 RT0700C	F42	F36
<b>AGRAFEUSES</b>		
DST112 113	F40	F35
BST ou DST 110 220 221	F42	F36
T221D	F42	F36
AT638 AT638A	F38	F32
AT450H	F45	F38
<b>ASPIRATEURS</b>		
DRC200	F50	F43
DCL280, DCL281, DCL282	F38	F32
DCL500, DCL501	F42	F36
DVC260 261 265 350	F35	F40
DVC150 152 154 860 862 863 864	F38	F32
CL070 100 104 106 107 183	F35	F30
VC1310L VC2010L VC2510L VC2511L	F40	F35
VC (toute la série)	F42	F36
VC3211 4210	F45	F38
Aspiro souffleur BVC350 EB165 EB166V	F38	F32
<b>BOULONNEUSES</b>		
TW100D TW060,140, 141,160,161	F38	F32
TW0200 TW0350	F42	F36
TW1000	F45	F38
6905 6906 6934 6953	F45	F38
BTW ou DTW (toute la série)	F42	F36
<b>BURINEURS</b>		
BHR ou DHR 162 165 171 202 140 171 DHR182, HR1841	F38	F32
BHR ou DHR 200 241 243 281, 283	F42	F36
BHR ou DHR 261 262 264 400	F45	F38
HK0500 HK1820	F42	F36
HM0810T HM0860C HM0870 HM0871	F45	F38
HM1111	F48	F41
HM1202 1203 1213	F50	F43
HM1214 HM1317 HM1812	F52	F44
HR140 HR1830 HR2020 HR2230	F38	F32
HR2020 HR2030	F38	F32
HR2300 HR2310 HR2320	F38	F32
HR2440 HR2460	F38	F32
HR2432 HR2470 HR2810 HR2811	F40	F35
HR166 HR2450/FT/T HR2470/FT/T	F40	F35
HR2510 HR2811FT	F42	F36
De HR2600 à HR2651	F40	F35

HR3000C HR3200C HR3210	F45	F38
HR3541	F48	F41
HR4000 (Toute la série HR4000)	F48	F41
HR4500 (Toute la série HR4500)	F50	F43
HR5000 (Toute la série HR5000)	F52	F44
<b>BROYEUR électriques</b>	<b>Forfait standard</b>	<b>Forfait simple</b>
FH2500	F40	F35
<b>CISAILLES</b>	<b>Forfait standard</b>	<b>Forfait simple</b>
BJS130 BJS161 DJS 161	F42	F36
JS1000 JS1600 JS1601 JS1602	F42	F36
JS1660 JS1670 JS3201	F42	F36
JS3200	F50	F43
<b>CLOUEURS</b>	<b>Forfait standard</b>	<b>Forfait simple</b>
AF505 505N 506 601 635	F35	F30
AF550H	F45	F38
AN250 450 510 610 620 711 911 935 960 961	F48	F41
AN943	F42	F36
BPT350 351 DPT351 353 PT354	F45	F38
GN420CLSE	F50	F43
GF600SE	F48	F41
GN900SE	F45	F38
Entretien GN	F38	F32
DBN500 DBN600	F45	F38
<b>COMPRESSEURS</b>	<b>Forfait standard</b>	<b>Forfait simple</b>
Compresseur AC640	F42	F36
Compresseur AC1300	F45	F38
<b>COUPE-HERBES</b>	<b>Forfait standard</b>	<b>Forfait simple</b>
Sans fil 36 volts (hors batterie et chargeur)	F42	F36
Sans fil 18 volts (hors batterie et chargeur)	F40	F35
<b>DÉBROUSSAILLEUSES</b>	<b>Forfait standard</b>	<b>Forfait simple</b>
Thermiques 2 temps : cylindrée inférieure à 30 cm <sup>3</sup>	F45	F38
Thermiques 2 temps : cylindrée supérieure à 30 cm <sup>3</sup>	F48	F41
Thermiques 4 temps : cylindrée inférieure à 30 cm <sup>3</sup>	F48	F41
Thermiques 4 temps : cylindrée supérieure à 30 cm <sup>3</sup>	F50	F43
Sans fil 36 volts (hors batterie et chargeur)	F45	F38
<b>DÉCAPEURS</b>	<b>Forfait standard</b>	<b>Forfait simple</b>
Décapeurs à rouleau	F45	F38
Décapeurs thermiques	F35	F30

<b>DÉCOUPEUR Ponceur</b>	<b>Forfait standard</b>	<b>Forfait simple</b>
TM30D	F35	F30
TM3000 TM3010	F40	F35
DTM50 DTM51	F40	F35
<b>DÉCOUPEUSES Matériaux</b>	<b>Forfait standard</b>	<b>Forfait simple</b>
Electrique 4112HS 4114S	F45	F38
Thermique Toutes cylindrées	F52	F44
<b>DÉFONCEUSES</b>	<b>Forfait standard</b>	<b>Forfait simple</b>
3620 RP0900	F38	F32
RP0910 RP1110C 3612C	F45	F38
RP 1800F RP2300F	F45	F38
<b>GRIGNOTEUSES</b>	<b>Forfait standard</b>	<b>Forfait simple</b>
JN1601C BJN161 DJN161	F43	F36
JN3200C JN3201	F45	F38
<b>LAMELLEUSES</b>	<b>Forfait standard</b>	<b>Forfait simple</b>
3901 PJ7000	F42	F36
BPJ180 et DPJ180	F42	F36
<b>MALAXEUR</b>	<b>Forfait standard</b>	<b>Forfait simple</b>
DUT130 131	F42	F36
UT1400 1600	F42	F36
UT120 1200	F40	F35
<b>MEULEUSES</b>	<b>Forfait standard</b>	<b>Forfait simple</b>
BGA ou DGA ou BGD ou DGD (sauf DGA500/DGA700/DGA900)	F35	F30
DGA500 DGA700 DGA900 DGA901	F44	F38
GD0800 GD0801 GD0810C GD0811 GS5000 GS6000	F42	F36
Modèle D= 115 et 125mm <=1000W	F35	F30
Modèle D= 115 et 125mm >1000W	F38	F32
Modèle D= 150 et 230mm <=2200W	F38	F32
Modèle D= 150 et 230mm >2200W	F40	F35
<b>NETTOYEURS</b>	<b>Forfait standard</b>	<b>Forfait simple</b>
HW102	F35	F30
HW110 HW112 HW1200	F38	F32
HW130 HW132 HW1300	F40	F35
HW131	F42	F36
HW151	F45	F38
<b>OUTIL MULTIFONCTION</b>	<b>Forfait standard</b>	<b>Forfait simple</b>
CS246-4C	F45	F38
Sans fil 36 volts (hors batterie et chargeur)	F48	F41

PERCEUSES et VISSEUSES	Forfait standard	Forfait simple
6017D 6018D 6019D	F35	F30
6211D à 6281D	F35	F30
6313D à 6349D	F38	F32
6380D 6381D 6390D 6391D	F35	F30
6408 6410 6413	F35	F30
6811D 6820V 6825R	F38	F32
6821 23 24 25 33 36	F38	F32
6826 27 34 35 42 43 44	F40	F35
6831D 6835D	F40	F35
6841R 6842 6843 6844	F40	F35
6934FD à 6980FD	F38	F32
6952 6953	F38	F32
8270D 8271D 8280D 8281D	F35	F30
8390D 8391D	F35	F30
8400D à 8444D	F38	F32
BDA ou DDA 340 341 350 351 460	F40	F35
BDF ou DDF 083 343 453	F35	F30
BDF ou DDF 442 446 452 456 458 482 483 485	F38	F32
BDF ou DDF 441 444 448 451	F40	F35
BDF ou DDF 454 459 460 480 481 484	F40	F35
BFL ou DFL (Toute la série)	F40	F35
BFR ou DFR (Toute la série)	F42	F36
BFS ou DFS (Toute la série)	F38	F32
BFT (Toute la série)	F40	F35
BHP ou DHP 343 453	F35	F30
BHP ou DHP 442 446 448 452 456 458 483 485	F38	F32
BHP ou DHP 441 444 448 451 481	F40	F35
BHP ou DHP 454 459 460 480 482 484 485	F40	F35
BTD ou DTD (toute la série)	F38	F32
BTP ou DTP (toute la série)	F42	F36
BTL ou DTL (toute la série)	F40	F35
DA ou DDA (toute la série)	F38	F32
DF (toute la série)	F35	F30
DP (toute la série)	F38	F32
FS2500K FS2700K FS2701K	F40	F35
FS2300K FS4000K FS6300RK	F38	F32
HP330D HP331D HP457D	F35	F30
HP1300 à HP1641	F35	F30
HP2000 à HP4011	F38	F32
TD (toute la série)	F35	F30
DS4011 DS4012	F43	F38
PISTOLET À COLLE	Forfait standard	Forfait simple
BCG180 DCG180	F38	F32
CG100D	F35	F30
PINCE À LIGATURER	Forfait standard	Forfait simple
DTR180	F50	F43
POMPES	Forfait standard	Forfait simple
PF (Toute la série)	F35	F30
MP-335	F42	F36
EW	F45	F38
PONCEUSES	Forfait standard	Forfait simple
Ponceuses vibrantes	F35	F30
Ponceuses B04900V 9045 9046	F38	F32
Ponceuses excentriques	F38	F32
Ponceuses excentriques B06030 6040 6050	F42	F36
Ponceuses à bandes	F38	F32
Ponceuses à bandes 9401/2/3/4	F45	F38
Polisseuses	F40	F35
PULVÉRISATEURS	Forfait standard	Forfait simple
Electrique	F45	F38
Thermique	F48	F41

RABOTS	Forfait standard	Forfait simple
1001 1100	F42	F36
1805B 1806B	F45	F38
1901 1902 1911B	F38	F32
1923B 1923H	F42	F36
2012 NB	F48	F41
BKP180 DKP180	F40	F35
KP0800	F38	F32
KP08010 KP0810C	F42	F36
RADIO	Forfait standard	Forfait simple
BMR ou DMR (toute la série)	F35	F30
RAINUREUSE	Forfait standard	Forfait simple
SG1250 1251	F45	F38
SG150 SG180 SG181	F48	F41
CA5000	F45	F38
SCARIFICATEURS	Forfait standard	Forfait simple
Electrique	F35	F30
Thermique	F45	F38
SCIES	Forfait standard	Forfait simple
2107FK	F45	F38
2704	F50	F43
2414NB 2414ENE LW1400 LW1401S	F42	F36
4101RH	F45	F38
4131 4191	F42	F36
4100KB 4302C	F38	F32
4304 4305	F40	F35
4320 4323 4324 4329	F38	F32
4340CT 41CT 50CT 51CT	F40	F35
5103R 5104S	F45	F38
5143R	F48	F41
5402	F48	F41
5603R 5604R	F38	F32
5703R 5704R 5705R	F40	F35
5800BR 5008MGJ	F40	F35
5900BR 5903R	F42	F36
BCS550 DCS550 551 552 553	F42	F36
BHS630 DHS630 DHS710	F42	F36
DHS660 661 680 782 783	F40	F35
DRS780	F42	F36
BJR181 DJR181 183	F40	F35
DJR186 DJR188	F38	F32
DJR360 DJR187	F42	F36
BJV140 BJV180 DJV180 DJV181 DJV182	F40	F35
BLS ou DLS 713 714	F50	F43
BPB180 DPB180 181 182	F40	F35
BSS ou DSS 501 610	F40	F35
CC300 CC301	F38	F32
HS300 HS0600	F42	F36
HS301D	F35	F30
HS7601	F38	F32
HS6101 6601 7101 7611	F40	F35
JR103D	F35	F30
JR100D	F38	F32
JR3000V JR3020 JR3030	F38	F32
JR3030T JR3050T	F38	F32
JR3060T JR3061T JR3070CT	F42	F36
JV0600K 100D 101 102 103 183	F38	F32
LB1200F	F48	F41
LC1230	F48	F41
LH1040	F45	F38
LH1200 LH1201	F48	F41
LF1000	F50	F43
LS1030 LS1040	F42	F36
LS1430 LS1440	F48	F41

LS0714 LS1018L LS1013 LS0815 DLS600	F45	F38
LS1016 1019 1214 1216 1219 DLS111 211	F50	F43
MLS100	F42	F36
MLT100	F48	F41
N5900B	F42	F36
SP6000 DSP600 DSP601	F45	F38
SR1600 SR1800 SR2300 SR2600	F38	F32
DSD180 SD100	F38	F32
SOUFFLEURS	Forfait standard	Forfait simple
Electrique et sans fil	F38	F32
PB250-4 PB252-4 BHX2500 AG3729-P DUB361RF2 BHX2501 DUB362	F42	F36
PB7600-4 AG3750-P PB7650-4 PB7660-4 MG5300-4	F48	F41
TAILLE-HAIES électriques	Forfait standard	Forfait simple
Sans fil 36 volts (hors batterie et chargeur)	F42	F36
Sans fil 18 volts (hors batterie et chargeur)	F38	F35
Tout autre modèle	F35	F30
TAILLE-HAIES thermiques	Forfait standard	Forfait simple
MH2556 MH246-4D	F48	F41
Tout autre modèle	F45	F38
TONDEUSES (hors autoportée)	Forfait standard	Forfait simple
Electrique coupe de 30 à 40 cm	F35	F30
Electrique coupe de 41 à 46 cm	F38	F32
Electrique coupe de plus de 46 cm	F40	F35
Thermique coupe de 40 à 45 cm	F42	F36
Thermique coupe de 46 à 49 cm	F45	F38
Thermique coupe de 50cm et plus	F48	F41
TRONÇONNEUSES électriques	Forfait standard	Forfait simple
UC et ES 1800W	F35	F30
UC et ES 2000W	F40	F35
Sans fil (hors batterie et chargeur)	F40	F35
TRONÇONNEUSES thermiques	Forfait standard	Forfait simple
PS32 EA3201	F42	F36
ME246-4	F48	F41
cylindrée inférieure à 35 cm <sup>3</sup>	F45	F38
cylindrée de 36 cm <sup>3</sup> à 50 cm <sup>3</sup>	F48	F41
cylindrée de 51 cm <sup>3</sup> à 75 cm <sup>3</sup>	F50	F43
cylindrée supérieure à 75 cm <sup>3</sup>	F52	F44
VIBREUR À BETON	Forfait standard	Forfait simple
Tous modèles	F45	F38

MAKTEC / MAKITA MT	Forfait standard	Forfait simple
M9400 M3700 wwM6600	F38	F32
M8700 M5802 M9400 M3600 M4501	F35	F30
M9204	F30	F30













Chapitre après chapitre, vous accompagner dans le choix  
**Une organisation qui va à l'essentiel et vous aide à choisir le produit qu'il vous faut.**

Du bout des doigts trouvez facilement la bonne page pour le bon produit

**Ce catalogue est segmenté en 4 grands univers :**

- Suivez les onglets BLEUS** pour découvrir et parcourir les machines appartenant à l'univers **BÂTIMENT, ARTISANAT, INDUSTRIE,**
- Suivez les onglets ORANGES** pour découvrir et parcourir les machines appartenant à l'univers **JARDIN, PARCS ET FORETS,**
- Suivez les onglets NOIRS** pour découvrir et parcourir les machines de la Gamme **MAKITA MT,**
- Suivez les onglets GRIS** pour découvrir et parcourir les gammes d'**ACCESSOIRES.**

## La partie dédiée aux machines



Les pages dédiées aux **technologies** et aux **focus produits** pour comprendre.



Les pages d'**encadrés machines** pour connaître en détail vos machines.



Les **tableaux comparatifs** des gammes phares pour choisir vos machines par rapport aux autres.



Les **logigrammes** pour sélectionner vos accessoires.



Les **accessoires spécifiques** qui ne correspondent qu'à certaines machines.

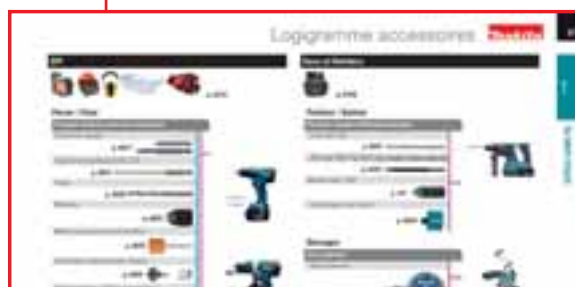

## La partie dédiée aux accessoires

Retrouvez toutes les gammes d'accessoires Makita détaillées et organisées.

Découvrez là aussi les technologies et avancées techniques qui font la qualité et la performance des accessoires Makita.

Une présentation segmentée et claire pour vous aider à construire vos implantations de gammes ou simplement à choisir quelques références qui se combineront avec vos machines.



# L'encadré machine

Des informations plus claires et plus complètes

## Quoi de neuf, d'un coup d'oeil

Repérez facilement les nouvelles références.

## La petite phrase pour choisir !

Avec elle, vous savez d'un coup d'oeil quelle machine choisir au sein de la gamme.

## QR Code

Flashez le code pour visionner une vidéo de démonstration

DDF083RFJ

**NOUVEAU**



EAN : 0088381824934

**Sans mandrin, elle peut travailler dans les endroits les plus exigus. Équipée d'un moteur BL**

Énergie	18 V Li-Ion 3 Ah
Temps de charge en moyenne	22 min.
Nombre de vitesses	2
Vitesse à vide V1/V2	0 à 500 / 0 à 1700 tr/min
Couple de serrage max. (élast/franc)	23 / 40 Nm
Ø max. dans acier/bois	13 / 36 mm
Vibration 3ax perçage (a <sub>h</sub> )	<2,5 m/s <sup>2</sup>
Pression sonore (L <sub>pa</sub> )	77 dB(A)
Dimensions (L x l x h)	124 x 79 x 247 mm
Poids net EPTA	1,3 kg

Perceuse visseuse 18 V Li-Ion 3 Ah



- Perceuse Visseuse à moteur Brushless, rapide (1700 tr/min), légère (1,1 kg) et compacte (124 mm) pour travaux courants,
- Changement rapide de l'outil grâce à l'emmanchement 1/4",
- Technologie XPT limitant les infiltrations d'eau et poussières,
- Double éclairage LED intégré pour un travail plus aisé dans les endroits sombres,
- La vitesse variable à la gachette assure un contrôle parfait de la machine en fonction du travail à effectuer.

Version:

sans batterie ni chargeur

DDF083Z EAN: 0088381824880

**Accessoires de série** Coffret 2 MAK-PAC, Chargeur rapide DC18RC, 2x Batterie BL1830 (Li-Ion 18 V - 3 Ah), Moulage MAK-PAC Visseuse à choc, Crochet ceinture, Embout de vissage double PH2.

Logigramme accessoires p. 91

**1**

### Les «Logos»

Les technologies sont l'ADN de Makita. Découvrez les en détail à chaque début de chapitre. (Cf. liste complète en rabat de couverture)

**2**

### Les «Pictos»

Les fonctions et équipements pour une info complète. Retrouvez la signification des pictogrammes sur les rabats latéraux de votre Catalogue. (Cf. liste complète en rabat de couverture)

### Les accessoires de série

Vous retrouverez ici toutes les informations concernant les accessoires livrés d'origine avec la machine.

### Versions alternatives

Certaines références sont disponibles dans une version alternative (exemple : Machine sans batterie). Si tel est le cas la référence et le code EAN seront indiqués à cette emplacement.

**3**

### Les accessoires

Plusieurs accessoires sont compatibles avec votre machine, retrouvez les facilement en suivant les logigrammes présents à chaque fin de chapitre.



Rabat gauche (couverture)



**2**

Rabat droit (couverture)



**3**





www.makita.fr



www.dolmar.fr



## Siège social et Succursale Ile-de-France

### I.D.F.

MAKITA France  
37 avenue Graham Bell  
ZAC Léonard de Vinci  
Bussy-Saint-Georges  
77607 Marne-la-Vallée Cédex 3

Tél. : 01 60 94 64 00  
Fax : 01 60 94 63 80

## Succursales Régionales

### Nord

Village d'entreprises  
51 rue Trémière  
59650 VILLENEUVE-D'ASCQ  
Tél. : 03 20 59 70 20 Fax : 03 20 47 22 20  
E-mail : roubaix@makita.fr  
Service Réparation : 03 20 59 70 25 / 26

### Centre Est

5 rue Edmond Voisenet  
21000 DIJON  
Tél. : 03 80 54 08 80 Fax : 03 80 54 08 81  
E-mail : dijon@makita.fr  
Service Réparation : 03 80 54 08 82

### Ouest

Le Pan-Loup  
44220 COUERON  
Tél. : 02 51 77 89 77 Fax : 02 40 63 83 76  
E-mail : nantes@makita.fr  
Service Réparation : 02 51 77 89 78

### Midi-Pyrénées

15 rue de Boudeville  
Z.I. de Thibaud - BP 50455  
31104 TOULOUSE  
Tél. : 05 61 43 22 00 Fax : 05 61 43 22 01  
E-mail : toulouse@makita.fr  
Service Réparation : 05 61 43 22 03

### Sud Ouest

137 rue de la Croix-de-Monjous  
33170 GRADIGNAN  
Tél. : 05 57 96 52 70 Fax : 05 57 96 52 75  
E-mail : bordeaux@makita.fr  
Service Réparation : 05 57 96 52 79

CG2020

